

# illuminartis

DIE LICHT MANUFAKTUR

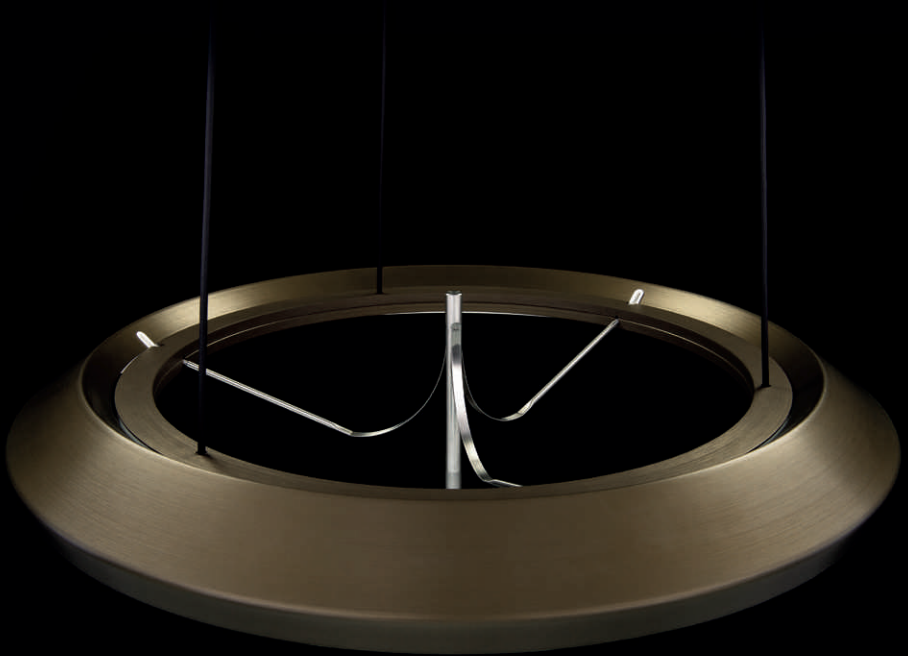

## CONVERSIO

Die exklusive Leuchte CONVERSIO verfügt über eine mechanische Lichtlenkung und erinnert durch ihre ausgefeilte Feinmechanik an die Präzision eines Schweizer Uhrwerks



---

## PRODUKTION

Präzision und authentisch

---

ILLUMINARTIS legt besonderen Wert auf die Manufakturqualität ihrer Objekte. Ein speziell ausgebildetes Team fertigt mit einem hohen Handarbeitsanteil die einzigartigen Leuchten in kleinen Serien.



Der Leuchterschirm der CONVERSIO besteht aus einem gedrückten Stück Aluminium. Bei diesem Vorgang wird ein kreisförmiger Blechzuschnitt in Rotation versetzt und gegen eine Negativform gedrückt und erhält so sein nahtloses Volumen.

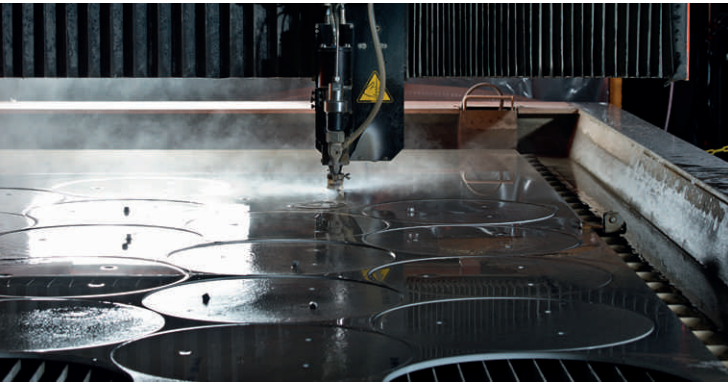

Vor dem Eloxieren wird der Grundkörper von Hand geschliffen – ein Vorgang, der viel Erfahrung erfordert. Nur mit höchstem Feingespür entsteht eine gleichermassen homogene und präzise Oberfläche.

Der zweiteilige Innenring, in welchem der eigens für CONVERSIO angefertigte Lichtkreis mit 336 warmweißen LEDs montiert wird und auch die Verkabelung verborgen ist, wird mittels Wasserstrahltechnologie aus einem einzigen Stück hochfestem Aluminium geschnitten. Dieser massive Innenring dient gleichzeitig der optimalen Kühlung der LEDs, was sich wiederum entscheidend auf die hohe Lebensdauer der Leuchte auswirkt.

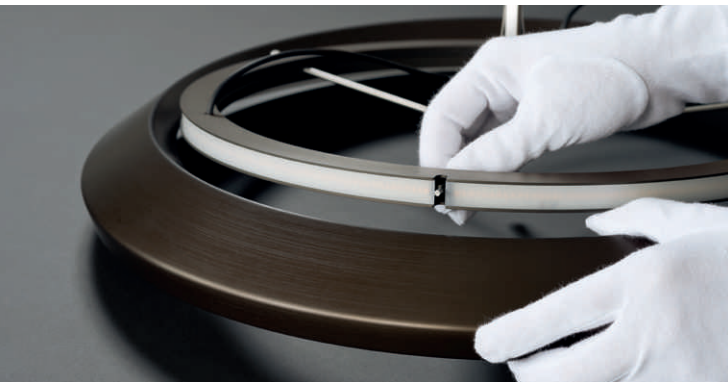

Im eigenen Montageatelier werden die mechanischen und elektronischen Komponenten zusammengefügt und abschließend einem umfassenden Endtest unterzogen.

# LICHTLENKUNG

Individuell und einzigartig

Mit CONVERSIO hat atelier oï für Illuminartis eine Leuchte gestaltet, welche durch ihre Materialisierung und die Feinmechanik an die Präzision der Schweizer Uhrenindustrie erinnert.

Die Funktion bestimmt den Materialeinsatz – beispielsweise ermöglicht die Flexibilität des Federstahls den Verstellmechanismus der Leuchte. Der innere Ring, welcher die kreisförmige Lichtquelle beinhaltet, agiert durch eine ausgeklügelte Mechanik mit dem äusseren Reflektoring, welcher das Licht je nach Position bis zu 95% nach unten oder oben leitet. In der Mittelstellung fallen 75% des Lichts auf den Tisch sowie 25% an die Decke.

Ein einfacher Handgriff ermöglicht diese fließende Bewegung von CONVERSIO und lässt so die Ambiance durch Umlenken des Lichts stufenlos verändern.

Die mit Liebe verarbeiteten Details und der funktionsgerechte Materialeinsatz tragen zu der charakteristischen Ästhetik von CONVERSIO bei. Hauptakteur ist dennoch das warme LED-Licht, welches in seiner kreisförmigen Anordnung weich in den Raum ausgestrahlt wird.

CONVERSIO ist in verschiedenen, fein aufeinander abgestuften Farbtönen erhältlich. Die warmen Eloxaltöne verleihen der Leuchte auch bei Tageslicht einen objekthaften Charakter.

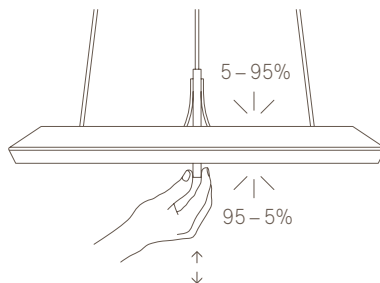
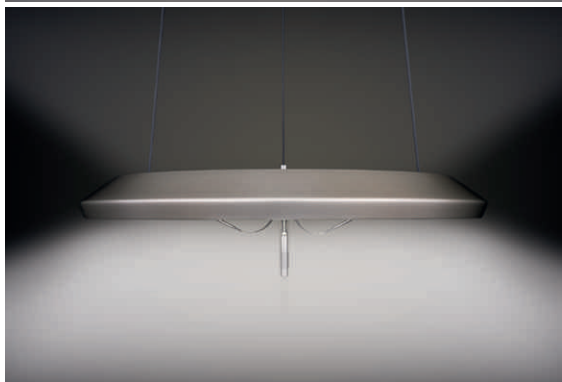
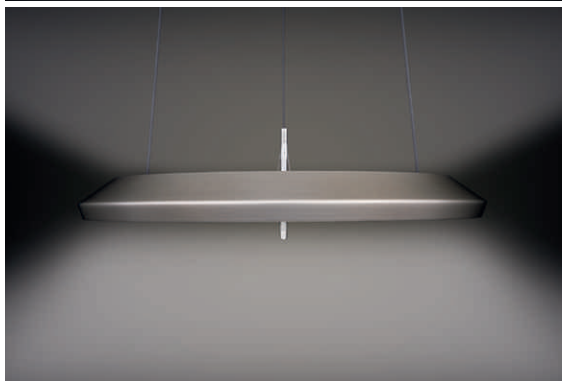

| Position | Lichtanteil unten | Lichtanteil oben |
|----------|-------------------|------------------|
| oben     | 5%                | 95%              |
| mitte    | 75%               | 25%              |
| unten    | 95%               | 5%               |

---

# ILLUMINARTIS

Hochwertig und zeitlos

---

Hinter der Kombination Illuminatio ( Beleuchtung) und «ars», «artis» (Kunst, Kunstfertigkeit) verbergen sich formschöne Produkte der Schweizer Licht Manufaktur Illuminartis. Die Leuchten fertigt Illuminartis im Emmental überwiegend mit Rohmaterialien und Komponenten von Schweizer Herstellern.

Die Illuminartis-Kollektionen verbinden modernste Lichttechnologie und höchste Ansprüche an Material und Verarbeitung. So schafft Illuminartis Leuchten mit fühlbarer Lichtqualität, hoher Ästhetik und zeitlosem Design.

---

design by

atelier oi

---

atelier oi wurde 1991 von Aurel Aebi, ArmandLouis und Patrick Reymond in La Neuveville gegründet. Seit mehr als 20 Jahren versuchen sie Normen zu brechen und fördern eine disziplin übergreifende Arbeitsweise. Ihre Erfolge erstrecken sich international über die Bereiche Architektur, Innenarchitektur, Design und Szenografie und zeichnen sich durch Multidisziplinarität, Zusammenhalt und eine enge Beziehung zum Material aus. Zwischen Experimenten und kulturellem Austausch arbeitet atelier oi für weltweit bekannte Unternehmen.

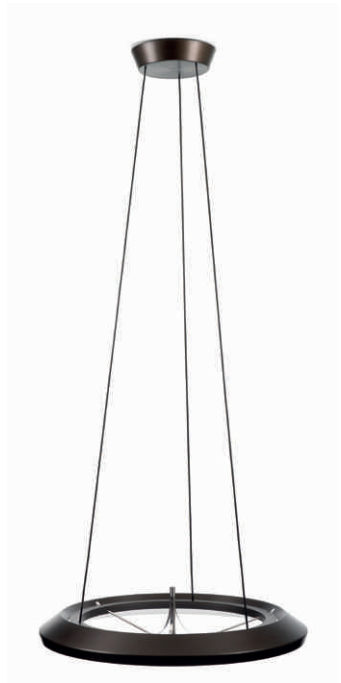



mocca



nougat



champagne

# CONVERSIDO swissmade

|                         |   |
|-------------------------|---|
| Material Leuchtenkörper | Aluminium geschliffen, eloxiert   |
| Material Mechanik       | rostfreier Stahl  |
| Farbe                   | champagne (BWB-Colinal 3115)<br>nougat (BWB-Colinal 3165)<br>mocca (BWB-Colinal 3178) |
| Farbe Kabel             | schwarz matt  |
| Spannung                | 100 – 240 V/50 – 60 Hz  |
| Raumhöhe                | bis maximal 2,7 Meter   |
| LED                     | 336 Stk   |
| Farbtemperatur          | warmweiss 2700 Kelvin   |
| Beleuchtungsstärke      | 600 Lux (600 mm unter Leuchte gemessen)   |
| Lichtstrom              | 2150 Lumen  |
| Stromverbrauch          | 25 Watt   |
| Sonderversionen         | für Räume ab 2,7 m Raumhöhe   |
| Lichtlenkung            | 5 – 95%, stufenlos verstellbar  |

illuminartis  
c/o FL Metalltechnik AG  
Fabrikstrasse 14  
CH-3455 Grünen

T +41 (0)34 432 41 44  
F +41 (0)34 432 41 45

[www.illuminartis.ch](http://www.illuminartis.ch)  
[info@illuminartis.ch](mailto:info@illuminartis.ch)

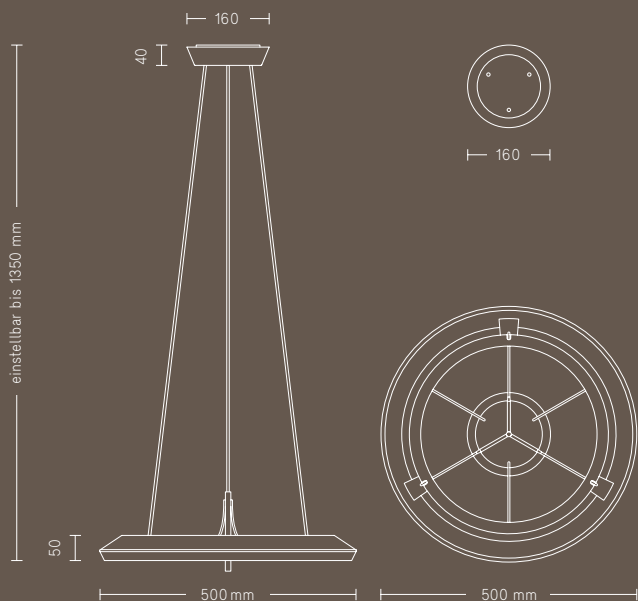

## CONVERSIDO

|                              |                            |
|------------------------------|----------------------------|
| Aluminium champagne eloxiert | Art-Nr IL.CO.P-500.230N.30 |
| Aluminium nougat eloxiert    | Art-Nr IL.CO.P-500.230N.31 |
| Aluminium mocca eloxiert     | Art-Nr IL.CO.P-500.230N.32 |

# illuminartis

DIE LICHT MANUFAKTUR



## CONVERGIO

Die zwei Lichtquellen können dank einem ausgeklügelten Mechanismus auf dem vertikalen Stab in die gewünschte Richtung geneigt und gedreht werden.



---

## ILLUMINARTIS

Hochwertig und zeitlos

---

Hinter der Kombination Illuminatio (Beleuchtung) und «ars», «artis» (Kunst, Kunstfertigkeit) verbergen sich formschöne Produkte der Schweizer Licht Manufaktur Illuminartis. Ein speziell geschultes Team fertigt mit viel Liebe zum Detail stilvolle und schlichte Leuchten, die zeitloses Design mit höchster Handwerkskunst vereinen. Mit der Erweiterung der Produktfamilie von CONVERSIO ist sich Illuminartis treu geblieben. In Zusammenarbeit mit den kreativen Köpfen des international renommierten Designbüros atelier oi schafft es Illuminartis, die Leidenschaft zu ästhetischen LED-Leuchten mit höchsten Ansprüchen an perfekter Verarbeitung aus hochwertigen Rohmaterialien und Komponenten von Schweizer Herstellern zu vereinen.



---

## MANUFAKTUR

Erlesen und aussergewöhnlich

---

Die Licht Manufaktur mit Sitz im Emmental, hat sich auf die Fertigung und Verarbeitung von hochwertigen LED-Leuchten mit Rohmaterialien und Komponenten von Schweizer Herstellern spezialisiert. Aus einem Stück Aluminium werden die Reflektorringe in ihre typische Form gedrückt. Vor dem Eloxieren werden sie in präziser und aufwendiger Handarbeit geschliffen. Nur mit viel Erfahrung und höchstem Gespür für das Material entsteht eine homogene Oberfläche, welche jede Leuchte in ein Unikat verwandelt. CONVERSIO ist in drei fein aufeinander abgestimmten warmen Eloxalfarben erhältlich, welche die Leuchte auch bei Tageslicht zu einem wirkungsvollen Gestaltungselement werden lassen.

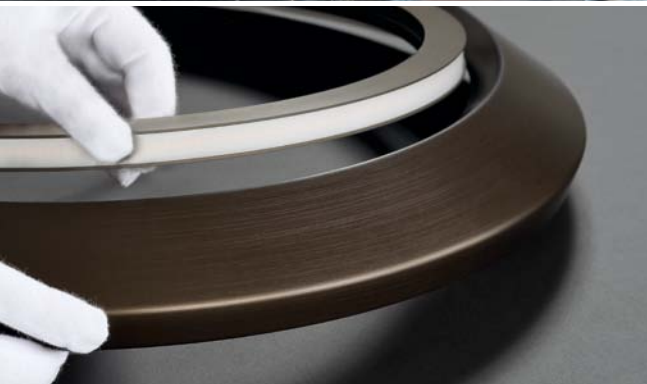





---

# PERFEKTE SYMBIOSE

Von Licht, Form und Material

---

Zwei Reflektorringe mit integriertem LED-Licht, wie man sie formal von der Pendelleuchte CONVERSIO kennt, sind scheinbar schwebend auf dem zentralen Stab positioniert. Die zwei Lichtquellen können dank einem ausgeklügelten Mechanismus auf dem vertikalen Stab in die gewünschte Richtung geneigt und gedreht werden. Durch die Flexibilität und die Möglichkeit, beide Lichtquellen unabhängig voneinander stufenlos zu dimmen, wird dem Benutzer eine Vielzahl von individuellen Lichtstimmungen mit indirektem oder direktem Licht ermöglicht. Beispielsweise erzeugt der Deckenfluter durch seinen harmonischen Lichtwurf eine angenehme Ambiance im ganzen Raum. Optional kann der obere Reflektorring auch als Bodenfluter eingesetzt werden, der das Licht sanft gegen den Boden lenkt. CONVERSIO verspricht Vielseitigkeit. So sorgt die untere Lichtquelle für eine behagliche Atmosphäre im Wohnbereich oder als Leselicht eingesetzt für eine angenehme Ausleuchtung Ihrer Lieblingslektüre.

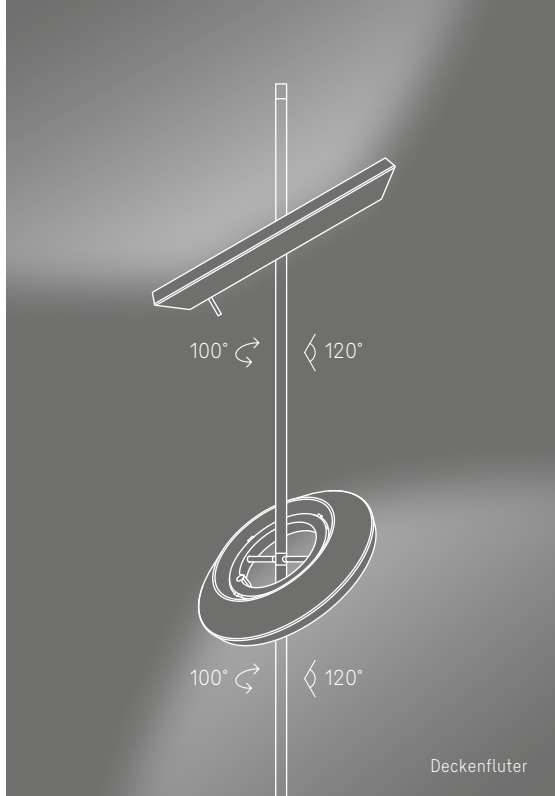

---

design by

## atelier oi

---

atelier oi wurde 1991 von Aurel Aebi, Armand Louis und Patrick Reymond in La Neuveville gegründet. Seit mehr als 20 Jahren versuchen sie Normen zu brechen und fördern eine disziplinübergreifende Arbeitsweise. Ihre Erfolge erstrecken sich international über die Bereiche Architektur, Innenarchitektur, Design und Szenografie und zeichnen sich durch Multidisziplinarität, Zusammenhalt und eine enge Beziehung zum Material aus. Zwischen Experimenten und kulturellem Austausch arbeitet atelier oi für weltweit bekannte Unternehmen.





Bodenfluter  
nougat



mocca



Deckenfluter  
champagne

# CONVERSO STEHLEUCHE swissmade

|  |  |
|--|--|
| Material Leuchtenkörper, zentraler Stab und Sockel | Aluminium  |
| Material Mechanik                                  | rostfreier Stahl   |
| Farbe Leuchtenkörper und Sockelabdeckung           | champagne (C31), eloxiert<br>nougat (C33), eloxiert<br>mocca (C34), eloxiert |
| Farbe zentraler Stab                               | farblos eloxiert   |
| Farbe Anschlusskabel                               | schwarz  |
| Kabellänge   | 2 Meter mit Stecker und Fusschalter  |
| Gesamthöhe   | 1,90 Meter   |
| Durchmesser Sockel                                 | 300 mm, mit integriertem Kabeltresor   |
| Farbtemperatur                                     | warmweiss 2700 Kelvin  |
| Spannung   | 230 V / 50 – 60 Hz   |
| Stromverbrauch                                     | maximal 35 Watt  |
| Leuchtmittel                                       | LED  |

## OBERE LEUCHE

|                             |  |
|-----------------------------|--|
| Version Deckenfluter        | Lichtaustritt nach oben                          |
| Version Bodenfluter         | Lichtaustritt nach unten                         |
| Umbau Decken- / Bodenfluter | nachträglich im Werk möglich                     |
| Durchmesser                 | 400 mm   |
| Position                    | 1,69 Meter                                       |
| Verstellbereich mechanisch  | stufenlos Drehen 100° / Neigen +/- 60°           |
| Lichtstrom                  | 2800 Lumen                                       |
| Dimmen                      | stufenlos 0 – 100%<br>durch drehen am Bedienstab |

## UNTERE LEUCHE

|                            |  |
|----------------------------|--|
| Leselicht                  | Lichtaustritt nach unten                         |
| Durchmesser                | 260 mm   |
| Position                   | 1,20 Meter                                       |
| Verstellbereich mechanisch | stufenlos Drehen 100° / Neigen +/- 60°           |
| Lichtstrom                 | 1400 Lumen                                       |
| Dimmen                     | stufenlos 0 – 100%<br>durch drehen am Bedienstab |

## STEHLEUCHE S-1900

Version Deckenfluter

|                              |                                |
|------------------------------|--------------------------------|
| Aluminium champagne eloxiert | Art-Nr IL.CO.S-1900.DF.230N.30 |
| Aluminium nougat eloxiert    | Art-Nr IL.CO.S-1900.DF.230N.31 |
| Aluminium mocca eloxiert     | Art-Nr IL.CO.S-1900.DF.230N.32 |

## STEHLEUCHE S-1900

Version Bodenfluter

|                              |                                |
|------------------------------|--------------------------------|
| Aluminium champagne eloxiert | Art-Nr IL.CO.S-1900.BF.230N.30 |
| Aluminium nougat eloxiert    | Art-Nr IL.CO.S-1900.BF.230N.31 |
| Aluminium mocca eloxiert     | Art-Nr IL.CO.S-1900.BF.230N.32 |

illuminartis  
c/o FL Metalltechnik AG  
Fabrikstrasse 14  
CH-3455 Grünen

T +41 (0)34 432 41 44  
F +41 (0)34 432 41 45

www.illuminartis.ch  
info@illuminartis.ch

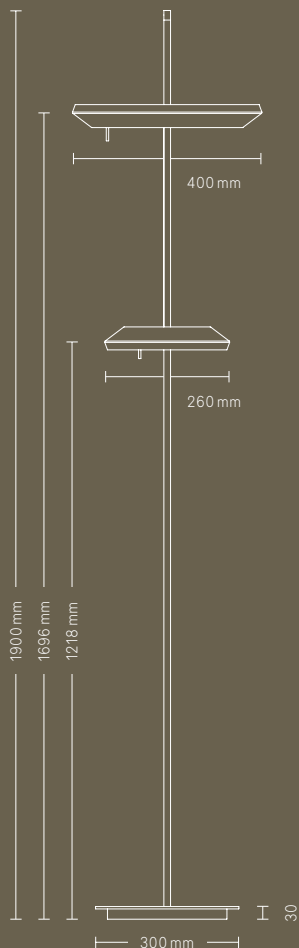

# illuminartis

DIE LICHT MANUFAKTUR



## RHOMBUS

Die exklusive Leuchte RHOMBUS ist mehr als eine LED-Leuchte – sie ist ein faszinierendes Objekt für Ihren Wohnraum



## PRODUKTION

Präzis und einzigartig



Der RHOMBUS-Grundkörper besteht aus einem einzigen Stück hochfestem und spannungsarmem Aluminium. Eine hochpräzise CNC-Fräse bearbeitet den Aluminiumkörper auf 0,1 mm genau. Für ein optimales Wärmemanagement sorgen die rhombenförmigen Aussparungen.

Vor dem Eloxieren wird der Grundkörper von Hand geschliffen – ein Vorgang, der viel Erfahrung erfordert. Nur mit höchstem Feingespür entsteht eine gleichermassen homogene und genaue Oberfläche.



Illuminartis legt besonderen Wert auf die Manufakturqualität ihrer Objekte. Ein speziell ausgebildetes Team fertigt aus dem Aluminiumkörper in Handarbeit die formschönen Leuchten. Hinter dem eigens für RHOMBUS angefertigten Diffusor wird die LED-Printplatte mit den warmweissen High-Power LEDs montiert. Anschliessend wird die Ansteuerungselektronik konfiguriert und die Software in den Mikroprozessor geladen.

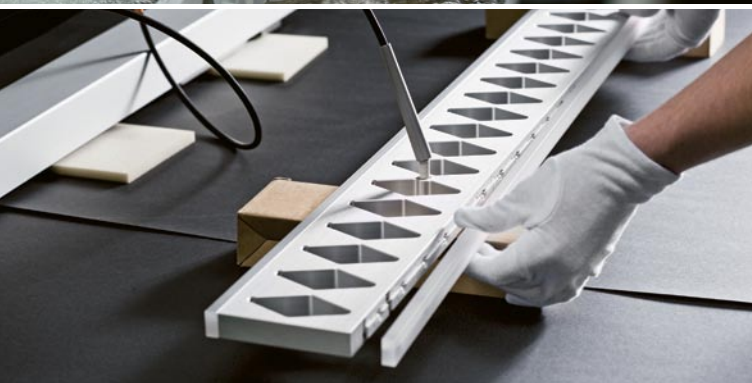



---

# LICHTVERTEILUNG

Raffiniert und effektiv

---

Einmalig ist die optimierte Lichtführung der RHOMBUS-Leuchten. Durch den speziell entwickelten Diffusor aus hochwertigem Kunststoff fallen 70 Prozent des Lichts auf den Tisch, je 15 Prozent werden zur Seite und nach oben gelenkt. Die Decke wird so als Lichtreflektor genutzt und damit eine raumfüllende Beleuchtung geschaffen.



---

# ILLUMINARTIS

Hochwertig und zeitlos

---

Hinter der Kombination Illuminatio (Beleuchtung) und «ars», «artis» (Kunst, Kunstfertigkeit) verbergen sich formschöne Produkte der Schweizer Licht Manufaktur Illuminartis. Die Leuchten fertigt Illuminartis im Emmental überwiegend mit Rohmaterialien und Komponenten von Schweizer Herstellern.

Die RHOMBUS-Kollektion verbindet modernste Lichttechnologie und höchste Ansprüche an Material und Verarbeitung. So schafft Illuminartis Leuchten mit fühlbarer Lichtqualität, hoher Ästhetik und zeitlosem Design.







# RHOMBUS KOLLEKTION

|                  |  |
|------------------|--|
| Material         | Aluminium geschliffen  |
| Farbe            | schwarz oder farblos eloxiert  |
| Farbe Kabel      | schwarz matt   |
| Spannung         | 110 – 230 V / 50 – 60 Hz   |
| Raumhöhe         | bis maximal 2,9 Meter  |
| LED              | 48 Stk Total, 24 Stk/Seite   |
| Farbtemperatur   | warmweiss  |
| Stromverbrauch   | maximal 65 Watt  |
| Zusatzfunktionen | <ul style="list-style-type: none"> <li>· stufenlos dimmbar</li> <li>· Speicherung der letztverwendeten Dimmstufe</li> <li>· akustische Rückmeldung der obersten / untersten Dimmstufe</li> <li>· Stehleuchte mit integriertem Kabeltresor</li> </ul> |
| Sonderversionen  | <ul style="list-style-type: none"> <li>· für Räume ab 2,9 m Raumhöhe</li> <li>· für Pult- / Schrägdächer</li> <li>· für unsichtbaren Einbau des Baldachins in Hohlraum- / Betondecken</li> </ul>   |

Illuminartis  
 c/o FL Metalltechnik AG  
 Fabrikstrasse 14  
 CH-3455 Grünen

T +41 (0)34 432 41 44  
 F +41 (0)34 432 41 45

[www.illuminartis.ch](http://www.illuminartis.ch)  
[info@illuminartis.ch](mailto:info@illuminartis.ch)

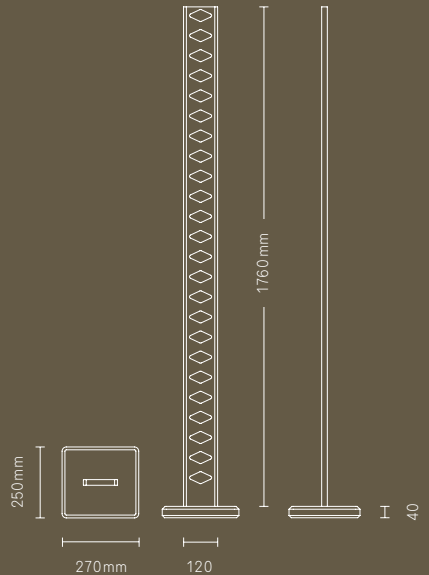
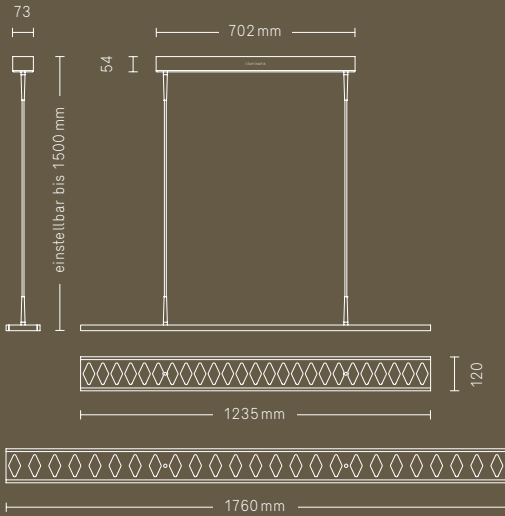

## PENDELLEUCHE P-124

|                            |                            |
|----------------------------|----------------------------|
| Aluminium farblos eloxiert | Art-Nr IL.RH.P-124.230N.10 |
| Aluminium schwarz eloxiert | Art-Nr IL.RH.P-124.230N.20 |

## PENDELLEUCHE P-176

|                            |                            |
|----------------------------|----------------------------|
| Aluminium farblos eloxiert | Art-Nr IL.RHP176.27.23N.10 |
| Aluminium schwarz eloxiert | Art-Nr IL.RHP176.27.23N.20 |

## STEHLEUCHE S-176

|                            |                            |
|----------------------------|----------------------------|
| Aluminium farblos eloxiert | Art-Nr IL.RHS176.27.23N.10 |
| Aluminium schwarz eloxiert | Art-Nr IL.RHS176.27.23N.20 |