

Factbook 2022



**ART
LUCE** SA

LDM[®]

LICHT DESIGN MANUFATUR
SEIT 1991

INHALT

LDM	QUALITÄT MADE IN GERMANY – DIE 5 JAHRES GARANTIE	4
FAQ	HÄUFIG GESTELLTE FRAGEN ZU UNSEREN PRODUKTEN	6

MODULARE LICHTSYSTEME

ECCOLED MODULA		8
	ECCOLED MODULA LICHTSYSTEM ÜBERSICHT / CHECKLISTE	10
	CASAMBI LICHTSTEUERUNG	11
	ECCOLED MODULA - SYSTEMSCHIENEN UND ZUBEHÖR	12
	ECCOLED MODULA - LICHELEMENTE	14

EINZELLEUCHTEN

PURE		24
	PURE SPOT STRAHLER	26
	PURE POINT STRAHLER	30
	PURE TAVOLO PENDELLEUCHTEN	34
	PURE TAVOLO MOVE PENDELLEUCHTEN	40
KYNO		44
	KYNO SPOT STRAHLER	46
	KYNO TAVOLO PENDELLEUCHTEN	52
	KYNO TAVOLO MOVE PENDELLEUCHTEN	56
STUDIO		60
	STUDIO STEHLEUCHTEN	62
DROP		64
	DROP PENDELLEUCHTEN	66
	DROP MOVE PENDELLEUCHTEN	70
ECCOLED		74
	ECCOLED SPOT STRAHLER	80
	ECCOLED ALTO STRAHLER	74
	ECCOLED MINI STRAHLER	83
	ECCOLED TAVOLO PENDELLEUCHTEN	86
	ECCOLED TAVOLO MOVE PENDELLEUCHTEN	94
	ECCOLED FLAMINGO STEHLEUCHTEN	98
	ECCOLED TERRA STRAHLER	102
	ECCOLED TWIN WANDLEUCHTEN	103

2

Empfohlene Verkäufe in EURO zuzügl. der gesetzlichen MwSt. Angebote nur für Industrie, Gewerbe und Handel.
Mit Erscheinen dieser Liste verlieren alle vorherigen Listen Ihre Gültigkeit.

SPOTY	104
SPOTY SUN STRAHLER	106
SPOTY SHADE WANDLEUCHTEN	110
SPOTY SMILE WANDLEUCHTEN	112
SMARTY	114
SMARTY WAND- / DECKENLEUCHTEN	116
LUNALED GRANDE	120
LUNALED GRANDE + LICHTSYSTEM VECTOR TAVOLO LED	122
LUNALED GRANDE ZUSATZPENDEL FÜR VECTOR TAVOLO LED	123
LUNALED GRANDE UNO	123
PURE VECTOR	123
LUNA/LUNA LED ERSATZGLÄSER	124
VECTOR ZUBEHÖR	126
WYNG	128
WYNG PENDELLEUCHTEN	130
WYNG 6 PENDELLEUCHTEN	130
BIG WYNG PENDELLEUCHTEN	131
WYNG WALL 6 WAND- / DECKENLEUCHTEN	131
WYNG ZUBEHÖR	132
SANTO	136
SANTO TABLO, SANTO TERRA STEHLEUCHTEN	138
SANTO TUBO STEH- / TISCHLEUCHTEN	140
SANTO GALA HÄNGELEUCHTEN	141
AGB	142

QUALITÄT

5 Jahre Garantie auf elektronische Bauteile
Das LDM Qualitätsversprechen



Jahre Garantie

Die Produkte der **LDM Licht Design Manufaktur** erfüllen höchste Qualitätsansprüche.
Den Begriff **MADE IN GERMANY** leben wir mit unserer täglichen Arbeit.
Nachhaltigkeit und Fair Trade im Wareneinkauf liegen uns besonders am Herzen.

Bereits bei der Entwicklung eines Produkts achten wir besonders darauf, dass im Falle eines Defekts alle Bauteile ausgetauscht und ersetzt werden können. Das Verwenden von langlebigen Markenbauteilen macht unsere Produkte zu nachhaltigen und zeitlosen Designobjekten für Generationen.

Als Zeugnis dieser Qualität gewähren wir eine Garantie von 5 Jahren auf elektronische Bauteile wie Trafos, LED Chips und Sensoren.

Sehen Sie hierzu unsere Garantiebedingungen auf der folgenden Seite.

A. Anspruchsvoraussetzungen

- 01 Die Garantie setzt den Kauf eines Original LDM Produktes direkt bei LDM oder bei einem autorisierten Fachhändler nach dem 15.10.2020 voraus.
- 02 Der Mangel muss innerhalb von 2 Wochen nach Feststellung mit Vorlage des Original Kaufbelegs reklamiert werden.

B. Umfang der Garantie

- 01 Die Garantie erstreckt sich auf alle LEDs, Vorschaltgeräte (Trafos) und Sensoren.
- 02 Die Garantie setzt die Einhaltung folgender Bedingungen voraus:
 - a. Bestimmungsgemäßer Gebrauch der Produkte gemäß der jeweiligen Produkt und Anwendungsspezifikationen.
 - b. Am Produkt dürfen keine vom Lieferzustand abweichenden Modifikationen vorgenommen worden sein. Die Installation ist gemäß der Montageanweisung ausschließlich durch einen Elektrofachbetrieb durchgeführt worden.
- 03 Die Garantie bezieht sich nicht auf:
 - a. normale Abnutzung und Verschleiß von LEDs gemäß der Richtlinie L70/B10 (L/B Value) (*siehe FAQ's)
 - b. Betrieb unserer Produkte mit eigenen und nicht von uns gelieferten Trafos und/oder anderen elektronischen Bauteilen.

C. Garantieleistungen

- 01 Bei Auftreten eines Mangels innerhalb von 5 Jahren ab Kaufdatum (Vorlage des Original Kaufbelegs) werden die mangelhaften Bauteile durch LDM ohne Berechnung direkt ersetzt. LDM wird das Ersatzteil ohne weitere Kosten an den Fachhändler senden und/oder, falls das defekte Produkt vom Fachhändler zu LDM ins Werk gesendet wird, das mangelhafte Bauteil ohne Kosten austauschen.
- 02 Die LDM Garantieleistung bezieht sich rein auf das Produkt. Davon ausgeschlossen sind Nebenkosten für den Ein- und Ausbau vor Ort, Kosten für Versand und Rücktransport des Produkts sowie eventl. anfallender Transportverpackung sowie Fahrt- / Wege, Arbeitszeiten oder andere Kosten von Elektroinstallationsbetrieben
- 03 Bei Ersatz ist eine Abweichung von dem ursprünglichen Produkt aufgrund technischen Fortschritts, sowie eine vertretbare geringe Abweichung hinsichtlich Design und Eigenschaften vorbehalten.
- 04 Die Erbringung einer Garantieleistung bewirkt keine Verlängerung des Garantiezeitraums. Ersatzteile sind insoweit von der Garantie erfasst, als dass sie für die restliche Zeit des anwendbaren Garantiezeitraums für das Produkt. in welchem sie ersetzt werden, keine Fehler aufweisen.
- 05 Wir übernehmen keine über diese Garantie hinausgehende Haftung, insbesondere haften wir im Rahmen dieser Garantie nicht für etwaige mittelbare Schäden, Sonder-, Folge- oder Ausfallschäden. Ein Anspruch auf zusätzliche Leistungen oder Zahlungen kann aus dieser Garantie nicht hergeleitet werden.

D. Schlußbestimmungen

- 01 Die gesetzlichen Gewährleistungsrechte bleiben davon unberührt und gelten unabhängig von der Garantie. Dies gilt auch für Ansprüche gegen den Fachhändler/Installateur.
- 02 Für das Rechtsverhältnis im Zusammenhang mit der Garantie gilt ausschliesslich deutsches Recht unter Ausschluß des UN Kaufrechts.
- 03 Gerichtsstand für alle Streitigkeiten, die sich aus der Garantieerklärung ergeben, ist Pforzheim.



8 MODULA

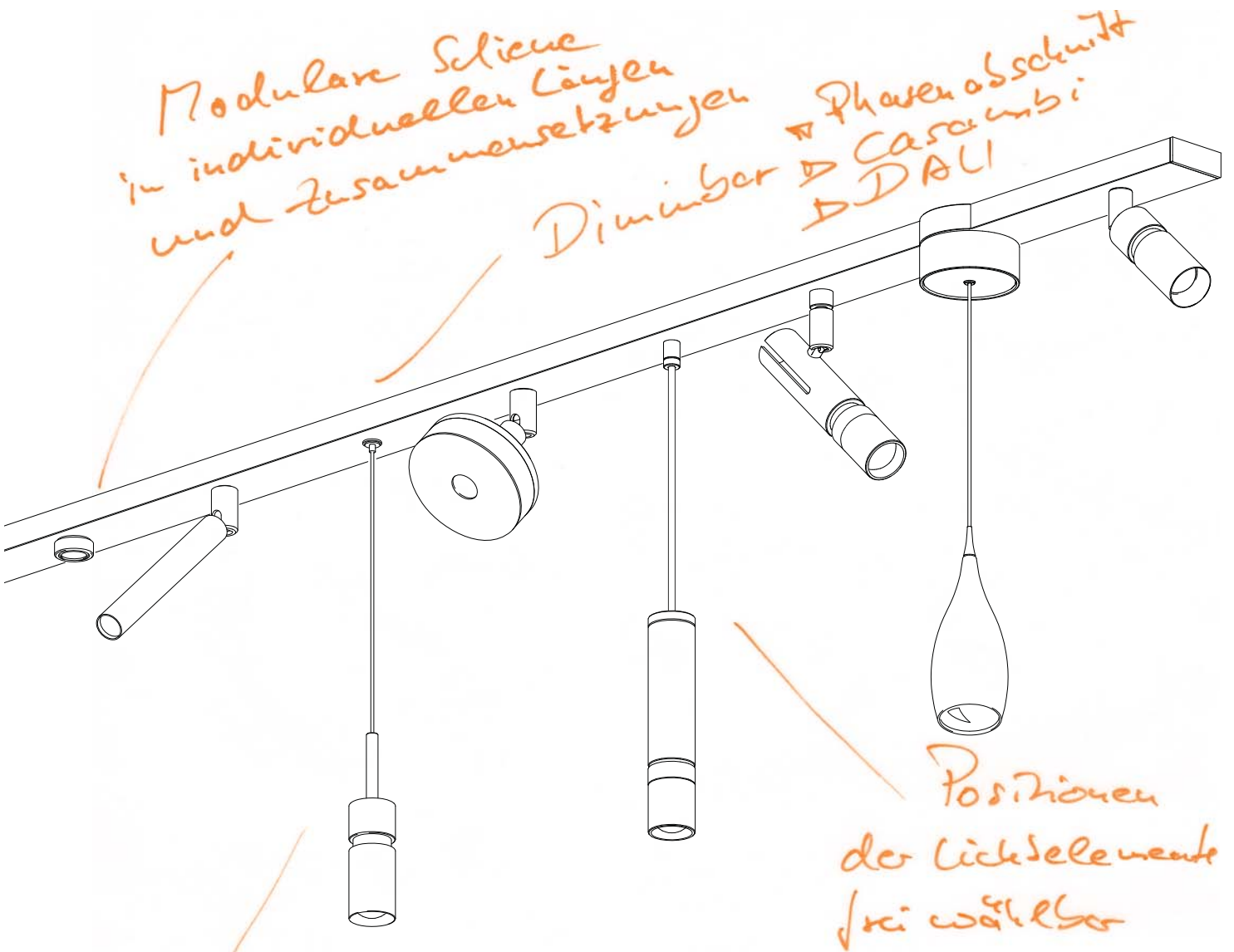

Zahlreiche
Spot- und Pendelleuchten,
individuell wählbar

↳ Sonderspannung

↳ 5 verschiedene
Oberflächen

Oberfläche:

(Basic Color)



Lichtfarbe:



Dimmen:



Systemschienen

(inkl. Endkappen und Deckenbefestigungen)



Schienezubehör

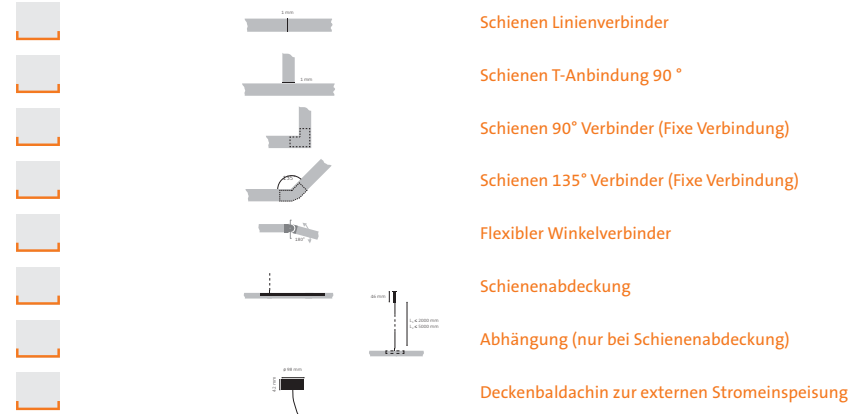

Strahler:

(Alle Strahler inkl. Betriebsgerät)

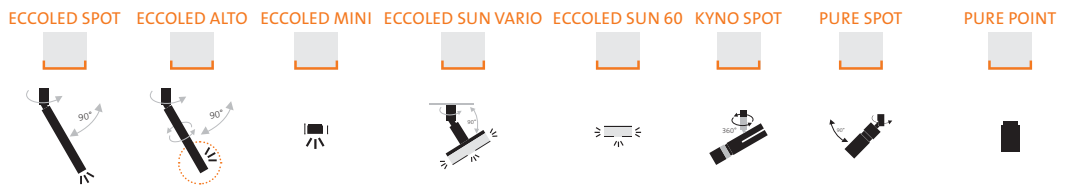

Pendelleuchten: (Alle Pendelleuchten inkl. Betriebsgerät)





CASAMBI TED PHASENABSCHNITTDIMMER VIA BLUETOOTH

FABRIKAT: CASAMBI CBU-TED
DIMMEN: Dimmen, Ein-/Ausschalten und Gruppieren von LED Konvertern über Smartphone oder Tablet via Bluetooth.
VERWENDUNG: Für Einbau in WYNG, ECCOLED Systemschienen, SPOTY und SMARTY Leuchten geeignet (inkl. Verkabelung im Werk). Auch für externen Betrieb (z.B. in Hohlraumdecken bei Einbauleuchten oder hinter dem traditionellen Lichtschalter) geeignet.
TECHN. DATEN: Netzspannungsbereich 85-240 VAC, Frequenz 50-60 Hz, maximale Belastung mit LED Vorschaltgeräten = 50 W (Primärseitig)
VERMASSUNG: 40,4 x 36,3 x 14,0 mm
HINWEIS: Bitte beachten Sie auch die aktuellen technischen Daten und Bedienungshinweise des Herstellers CASAMBI unter www.casambi.com, sowie die jeweiligen Produktangaben in diesem Factbook.

Artikelnummer	Oberfläche
E 641 00 91	Kunststoffgehäuse, weiß



CASAMBI KABELLOSER WANDSCHALTER

FABRIKAT: CASAMBI Xpress
DIMMEN: Kabellose Fernbedienung zum Ein- / Ausschalten und Dimmen, welche über die CASAMBI App konfiguriert werden kann
VERWENDUNG: Kann als kabellose Fernbedienung oder in der zugehörigen und mitgelieferten Wandhalterung verwendet werden. Kein Kabelanschluß an der Wandhalterung notwendig.
VERMASSUNG: L= 90 mm, B= 90 mm, H= 12 mm
HINWEIS: Bitte beachten Sie auch die aktuellen technischen Daten sowie Bedienungshinweise des Herstellers CASAMBI unter www.casambi.com

Artikelnummer
E 641 00 93



MODULA SYSTEMSCHIENEN

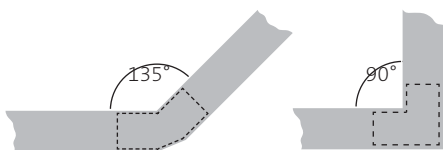
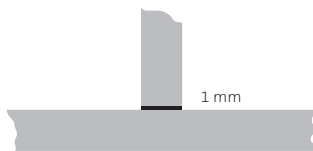
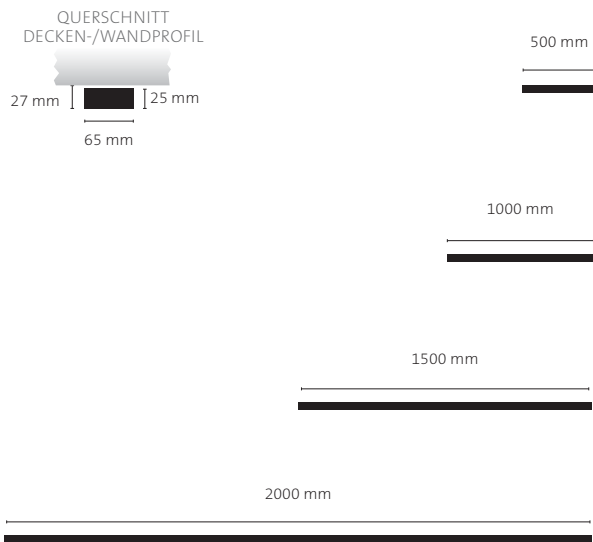

ECCOLED MODULA SYSTEMSCHIENEN

BEZEICHNUNG: Systemschienen inkl. Befestigungen und 2 x Endstücken
 GRÖSSE: Schienen in Längen von 0,5 m, 1,0 m, 1,5 m und 2,0 m, maximale Länge am Stück = 2,0 m, verlängerbar mittels Linienverbinder, T-Anbindung oder 90°-Winkelverbinder, individuell kürzbar

Hinweis: Verkauf und Anwendung nur in Verbindung mit ECCOLED MODULA Lichtelementen und Konvertern

AUSFÜHRUNG: Grundmaterial Aluminium in diversen Oberflächen.

0,5 METER

Artikelnummer (bitte ergänzen Sie die Art. Nr. mit den unten angegebenen Variablen)

BASIC COLOR

E 620



1 METER

BASIC COLOR

E 621



1,5 METER

BASIC COLOR

E 622



2 METER

BASIC COLOR

E 623



MODULA LINIENVERBINDER

BEZEICHNUNG: Schienenverbinder für ECCOLED MODULA Systemschienen
 Artikelnummer (bitte ergänzen Sie die Art. Nr. mit den unten angegebenen Variablen)

BASIC COLOR

E 650



MODULA T-ANBINDUNG

BEZEICHNUNG: T-Anbindung für ECCOLED MODULA Systemschienen
 HINWEIS: Bohrung für T-Anbindung wird im Werk individuell gesetzt, Durchverkabelung möglich
 Artikelnummer (bitte ergänzen Sie die Art. Nr. mit den unten angegebenen Variablen)

BASIC COLOR

E 653



MODULA 90 oder 135 Grad-VERBINDER

BEZEICHNUNG: Verbinder für ECCOLED MODULA Systemschienen
 Artikelnummer Winkel
 E 652 00 0 0 90°
 E 652 00 0 1 135°

Sonderwinkelverbinder auf Anfrage möglich

Basic Color

- 45 30 = Aluminium matt
- 10 00 = poliert, verchromt
- 80 06 = Bronze
- 80 07 = weiß matt
- 80 08 = schwarz matt

ECCOLED MODULA SYSTEMSCHIENEN

FLEXIBLER WINKELVERBINDER

BEZEICHNUNG: Flexibler Winkelverbinder für ECCOLED MODULA Systemschienen Verstellbereich 180°, Durchschleifmöglichkeit für Kabel zur leitenden Verbindung

AUSFÜHRUNG: Grundmaterial Aluminium; wahlweise in Alu poliert, Alu poliert verchromt, Alu gebürstet natur eloxiert oder pulverbeschichtet.

Artikelnummer (bitte ergänzen Sie die Art. Nr. mit den unten angegebenen Variablen)

BASIC COLOR

E 654

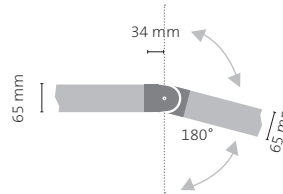

DECKENABHÄNGUNG

BEZEICHNUNG: Deckenabhängung für ECCOLED MODULA Systemschienen

AUSFÜHRUNG: Drahtseil verzinkt \varnothing 1 mm inkl. Seilaufhängung (Fabrikat Reutlinger) vernickelt, L= 200cm oder 500cm, abhängbar; inkl. Deckenhülse verchromt, zur Anbringung an ECCOLED MODULA Klippteil oder Schienenabdeckung (separater Artikel, s.u.)

Artikelnummer	Oberfläche
E 655 10 0 0	L= 200cm, Deckenhülse verchromt
E 656 10 0 0	L= 500cm, Deckenhülse verchromt

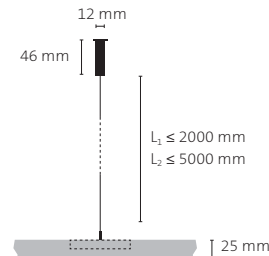

SCHIENENABDECKUNG

BEZEICHNUNG: Schienenabdeckung für ECCOLED MODULA Systemschienen

AUSFÜHRUNG: Aluminium natur eloxiert, Längen individuell nach Kundenangaben, Kabeldurchführung für 230V Zuleitung mit Isoliertülle möglich (inkl.) nach Kundenangaben.

HINWEIS: im Bereich von 30mm bei Endstück oder Verbinder keine Abdeckung möglich!
Die Abdeckung kann nicht nachträglich angebracht werden.

Artikelnummer	Artikel
E 657 45 0 0	Abdeckung für Schienenlängen \leq 1,00m
E 658 45 0 0	Abdeckung für Schienenlängen \leq 2,00m



DECKENBALDACHIN

BEZEICHNUNG: Deckenbaldachin für 230V Zuleitung bei abgehängten Systemen

AUSFÜHRUNG: Grundmaterial Aluminium in verschiedenen Oberflächen, inkl. Zuleitung L= 2,00m, transparent, 3-adrig

Artikelnummer (bitte ergänzen Sie die Art. Nr. mit den unten angegebenen Variablen)

BASIC COLOR



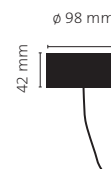

E 659



ECCOLED[®]

MODULA

LICHTELEMENTE

-  ECCOLED Wechsellinsen-System
-  Gelenk drehbar um 350 Grad
-  Gelenk schwenkbar um 90 Grad
-  Kopf drehbar um 350 Grad
-  Höhenverstellbar mittels Acrylclip

ALLGEMEINE INFORMATIONEN

TECHNISCHE DATEN:	Pro Leuchtenkopf 1x LED-Platine mit High-Power-LEDs, 5,8W
LED TYPEN UND DATEN:	2700 K (Home), 624 lm (107 lm/W) 3500 K (Office), 640 lm (110 lm/W)
FARBWIEDERGABE:	CRI 90+
ENERGIE-EFFIZIENZ:	Klasse A+ (Grün)
DIMMEN:	Standard mit Phasenabschrittdimmer (TRAILING EDGE). Optional auch geeignet zum Betrieb mit Casambi TED Light Control oder DALI fähigen Betriebsgeräten
AUSFÜHRUNG:	Grundmaterial Aluminium in verschiedenen Oberflächen Kipp- und Drehgelenk aus Messing in verschiedenen Oberflächen
HINWEIS:	Alle Lichtelemente werden ab Werk in ECCOLED MODULA Systemschienen verdrahtet.

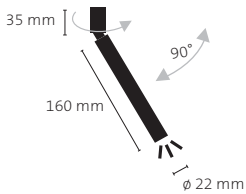

ECCOLED SPOT MODULA inkl. Konverter !

BEZEICHNUNG:	LED Systemstrahler
LEISTUNG:	1 x 5,8 W
LINSENAUFSÄTZE:	Inkl. 3 Linsenaufsätze zum Wechseln Spot 15°, Medium 25°, Wide 43°
DIMMEN:	Per Phasenabschrittdimmer, Casambi TED oder DALI

Artikelnummer (bitte ergänzen Sie die Art. Nr. mit den unten angegebenen Variablen)

	BASIC COLOR	SHIFT	LED	0	LIGHT CONTROL
E 151	<input type="checkbox"/>	<input type="checkbox"/>	<input type="checkbox"/>		<input type="checkbox"/>

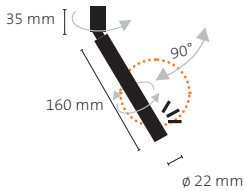

ECCOLED ALTO MODULA inkl. Konverter !

BEZEICHNUNG:	LED Systemstrahler mit seitlichem Lichtaustritt
LEISTUNG:	1 x 5,8 W
ABSTRAHLWINKEL:	Wide 43°
DIMMEN:	Per Phasenabschrittdimmer, Casambi TED oder DALI

Artikelnummer (bitte ergänzen Sie die Art. Nr. mit den unten angegebenen Variablen)

	BASIC COLOR	SHIFT	LED	0	LIGHT CONTROL
E 152	<input type="checkbox"/>	<input type="checkbox"/>	<input type="checkbox"/>		<input type="checkbox"/>

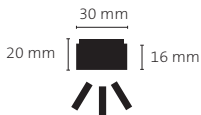

ECCOLED MINI MODULA inklusive Konverter !

BEZEICHNUNG:	LED Systemstrahler als Downlight mit fixem Lichtaustritt
LEISTUNG:	1 x 5,8 W
LINSENAUFSÄTZE:	Inkl. 3 Linsenaufsätze zum Wechseln Spot 15°, Medium 25°, Wide 43°
DIMMEN:	Per Phasenabschrittdimmer, Casambi TED oder DALI

Artikelnummer (bitte ergänzen Sie die Art. Nr. mit den unten angegebenen Variablen)

	BASIC COLOR	LED	0	LIGHT CONTROL
E 153	<input type="checkbox"/>	<input type="checkbox"/>		<input type="checkbox"/>

BASIC COLOR





- 45 = Aluminum matt
- 10 = poliert, verchromt
- 86 = Bronze
- 87 = Weiß matt
- 88 = Schwarz matt

SHIFT

- 10 = Verchromt
- 12 = Velours-Chrom
- 43 = Velours-Gold
- 87 = Weiß matt
- 88 = Schwarz matt

LED

- W = Warmweiß
2700 K (Home)
- N = Neutralweiß
3500 K (Office)

-  Dimmbar
-  DALI fähig
-  Dim-to-Warm
-  Für CASAMBI Light Control geeignet

ECCOLED TAVOLO MODULA inkl. Konverter !

BEZEICHNUNG: LED Systempendelleuchte
 LEISTUNG: 1 x 5,8 W
 LINSENAUFSÄTZE: inkl. 3 Linsenaufsätze zum Wechseln
 Spot 15°, Medium 25°, Wide 43°
 DIMMEN: Per Phasenabschnittdimmer, Casambi TED oder DALI

Artikelnummer (bitte ergänzen Sie die Art. Nr. mit den unten angegebenen Variablen)

E 154   0  

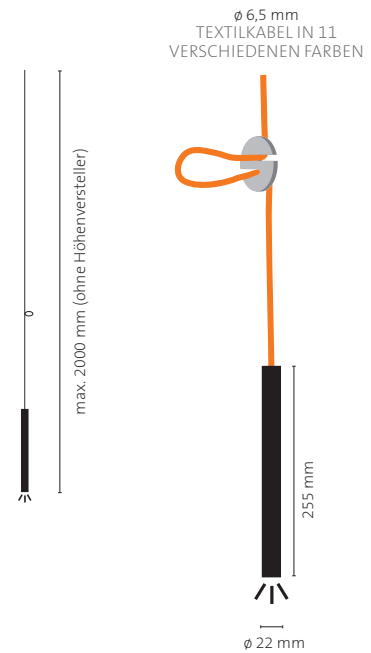

ECCOLED SUN VARIO MODULA 98 inkl. Konverter !

BEZEICHNUNG: LED Systemstrahler mit direktem und diffus
 indirektem Lichtaustritt, Strahlerkopf drehbar (350°)
 und kippbar (90°)
 LEISTUNG: 1 x 5,8 W
 LINSENAUFSÄTZE : Inkl. 3 Linsenaufsätze zum Wechseln, Spot 15°,
 Medium 25°, Wide 43°
 DIMMEN: Per Phasenabschnittdimmer, Casambi TED oder DALI
 AUSFÜHRUNG: Diffusorscheibe aus Acryl transparent, mattiert

Artikelnummer (bitte ergänzen Sie die Art. Nr. mit den unten angegebenen Variablen)

E 170    0 

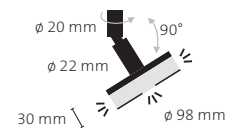

ECCOLED SUN MODULA 60 inklusive Konverter !

BEZEICHNUNG: LED Systemstrahler mit direktem UND diffusem
 indirekten Lichtaustritt.
 LEISTUNG: 1 x 5,8 W
 LINSENAUFSÄTZE : Inkl. 3 Linsenaufsätze zum Wechseln, Spot 15°,
 Medium 25°, Wide 43°
 DIMMEN: Per Phasenabschnittdimmer, Casambi TED oder DALI
 AUSFÜHRUNG: Diffusorscheibe aus Acryl transparent, mattiert

Artikelnummer (bitte ergänzen Sie die Art. Nr. mit den unten angegebenen Variablen)

E 171   0 









KABELFARBE

- | | | | |
|--------------|--------------|------------------------|------------------------------|
| 00 = Weiß | 04 = Rot | 08 = Weiß Glamour | K = Koaxialkabel transparent |
| 01 = Schwarz | 05 = Grün | 09 = Silber Glamour | KS = Koaxialkabel schwarz |
| 02 = Silber | 06 = Orange | 10 = Anthrazit Glamour | KW = Koaxialkabel weiß |
| 03 = Braun | 07 = Whiskey | 11 = Kupfer Glamour | |

LIGHT CONTROL

D = Dali

ELED. MODULA LICHELEMENTE

-  Dimmbar
-  Dim to Warm
-  Für CASAMBI Light Control geeignet
-  Drehbar um 360 Grad
-  Schwenkbar um 90 Grad
-  Stufenlos fokussierbar
-  DALI fähig

BASIC COLOR (BASE, BODY + LENS)

- 45 = Aluminium matt
- 10 = Verchromt / Aluminium poliert (Head)
- 86 = Bronze
- 87 = Pulverbeschichtet Weiß, RAL 9010 matt
- 88 = Pulverbeschichtet Schwarz, RAL 9005 matt

FOCUS (FOCUS + SHIFT)

- 10 = Verchromt
- 12 = Velours-Chrom
- 43 = Velours-Gold
- 87 = Weiß matt
- 88 = Schwarz matt

LED

- 1 = Dim-to-Warm, CRI 95+, 3000 - 1800K, 1045 lm
- 2 = Full Spectrum CRI 97, 2700 K, 1252 lm
- 3 = Full Spectrum CRI 97, 3000 K, 1346 lm
- 6 = Full Spectrum CRI 97, 4000 K, 1439 lm

LIGHT CONTROL (optional)

D = DALI

CABLE

- K = Koaxialkabel transparent
- KS = Koaxialkabel schwarz
- KW = Koaxialkabel weiß
- 00 = Textilkabel Weiß
- 01 = Textilkabel Schwarz
- 02 = Textilkabel Silber
- 03 = Textilkabel Braun
- 04 = Textilkabel Rot
- 05 = Textilkabel Grün
- 06 = Textilkabel Orange
- 07 = Textilkabel Whiskey
- 08 = Textilkabel Weiß glamour
- 09 = Textilkabel Silber glamour
- 10 = Textilkabel Anthrazit glamour
- 11 = Textilkabel Kupfer glamour

BASE (nur bei MOVE Systemleuchte)

- L = Line, Schienenabschluß flach mit Endkappe
- R = Round, Schienenabschluß mit rundem Gehäuse

OPTIC

- T = Linse (OPTIC) aus Klarglas
(nicht für Kombination mit
LED 1 Dim-to-Warm geeignet)
- M = Linse (OPTIC) mattiert
(für alle LED Typen geeignet)

KYNO SPOT MODULA SYSTEMLEUCHTE

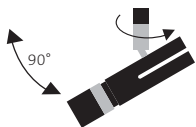

KYNO TAVOLO MODULA SYSTEMLEUCHTE



KYNO TAVOLO MOVE MODULA SYSTEMLEUCHTE

AUSFÜHRUNG BASE LINE (L)

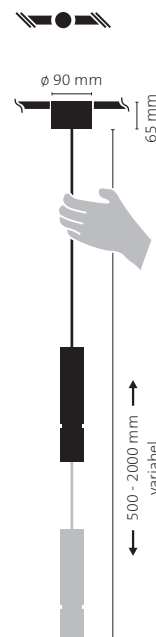

AUSFÜHRUNG BASE ROUND (R)

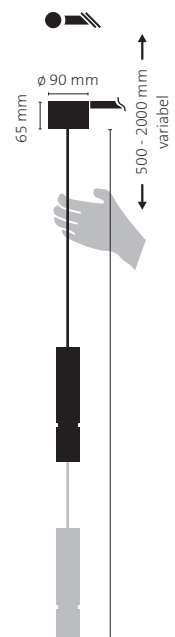

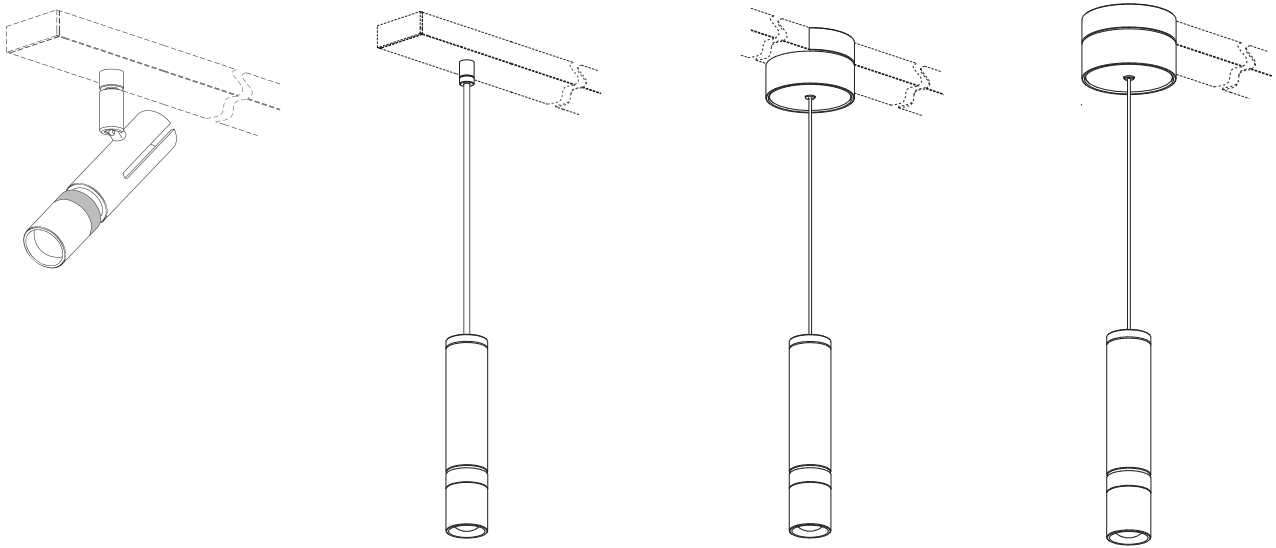

KYNO SPOT MODULA SYSTEMLEUCHE



Einzelstrahler, 1x 12W, zur Montage auf das ECCOLEED MODULA Lichtsystem.

Dimmbar mit Phasenabschnittdimmer, CASAMBI TED oder DALI. Konverter ab Werk betriebsfertig verdrahtet.

Artikelnummer (bitte ergänzen Sie die Art. Nr. mit den links angegebenen Variablen)

	BASIC COLOR	FOCUS	LED	OPTIC	LIGHT CONTROL
E 956	<input type="checkbox"/>	<input type="checkbox"/>	<input type="checkbox"/>	<input type="checkbox"/>	<input type="checkbox"/>

KYNO TAVOLO MODULA SYSTEMLEUCHE



Einzelpendelleuchte 1x 12W, nur zur Montage auf ECCOLEED MODULA Systemschienen (Track) geeignet.

Dimmbar mit Phasenabschnittdimmer, CASAMBI TED oder DALI. Konverter ab Werk betriebsfertig verdrahtet.

Artikelnummer (bitte ergänzen Sie die Art. Nr. mit den links angegebenen Variablen)

	BASIC COLOR	FOCUS	LED	OPTIC	CABLE	LIGHT CONTROL
E 976	<input type="checkbox"/>	<input type="checkbox"/>	<input type="checkbox"/>	<input type="checkbox"/>	<input type="checkbox"/>	<input type="checkbox"/>

KYNO TAVOLO MOVE MODULA SYSTEMLEUCHE



Einzelpendelleuchte mit stufenloser Höhenverstellung, 1x 12W, nur zur Montage auf ECCOLEED MODULA Systemschienen (Track) geeignet. Dimmbar mit Phasenabschnittdimmer, CASAMBI TED oder DALI. Konverter ab Werk betriebsfertig verdrahtet.

Nur mit Koaxialkabel transparent lieferbar.

Artikelnummer (bitte ergänzen Sie die Art. Nr. mit den links angegebenen Variablen)

	BASIC COLOR	FOCUS	LED	OPTIC	BASE	LIGHT CONTROL
E 986	<input type="checkbox"/>	<input type="checkbox"/>	<input type="checkbox"/>	<input type="checkbox"/>	<input type="checkbox"/>	<input type="checkbox"/>







MODULA LICHTELEMENTE

- BASIC COLOR** (Base und Head)
- 45 = Aluminium matt
 - 10 = Verchromt / Aluminium poliert (Head)
 - 86 = Pulverbeschichtet Bronze
 - 87 = Pulverbeschichtet Weiß, RAL 9010 matt
 - 88 = Pulverbeschichtet Schwarz, RAL 9005 matt

- BASE** (nur bei MOVE Systemleuchte)
- L = Line, Schienenabschluß flach mit Endkappe
 - R = Round, Schienenabschluß mit rundem Gehäuse

- CABLE**
- K = Koaxialkabel transparent
 - KS = Koaxialkabel schwarz
 - KW = Koaxialkabel weiß
 - 00 = Textilkabel Weiß
 - 01 = Textilkabel Schwarz
 - 02 = Textilkabel Silber
 - 03 = Textilkabel Braun
 - 04 = Textilkabel Rot
 - 05 = Textilkabel Grün
 - 06 = Textilkabel Orange
 - 07 = Textilkabel Whiskey
 - 08 = Textilkabel Weiß glamour
 - 09 = Textilkabel Silber glamour
 - 10 = Textilkabel Anthrazit glamour
 - 11 = Textilkabel Kupfer glamour

- PLATE** (nur bei MOVE Systemleuchte)
- 45 = Aluminium matt
 - 10 = Verchromt
 - 86 = Pulverbeschichtet Bronze
 - 87 = Pulverbeschichtet Weiß, RAL 9010 matt
 - 88 = Pulverbeschichtet Schwarz, RAL 9005 matt

- TOPPING** (nur bei MOVE Systemleuchte)
- 45 = Aluminium matt
 - 10 = Aluminium poliert
 - 86 = Pulverbeschichtet Bronze
 - 87 = Pulverbeschichtet Weiß, RAL 9010 matt
 - 88 = Pulverbeschichtet Schwarz, RAL 9005 matt

- LIGHT CONTROL** (optional)
- D = mit DALI fähigem Betriebsgerät

BASE LINE

Schiene durchgehend mit Endkappe

BASE ROUND

Schienenabschluss mit rundem Gehäuse

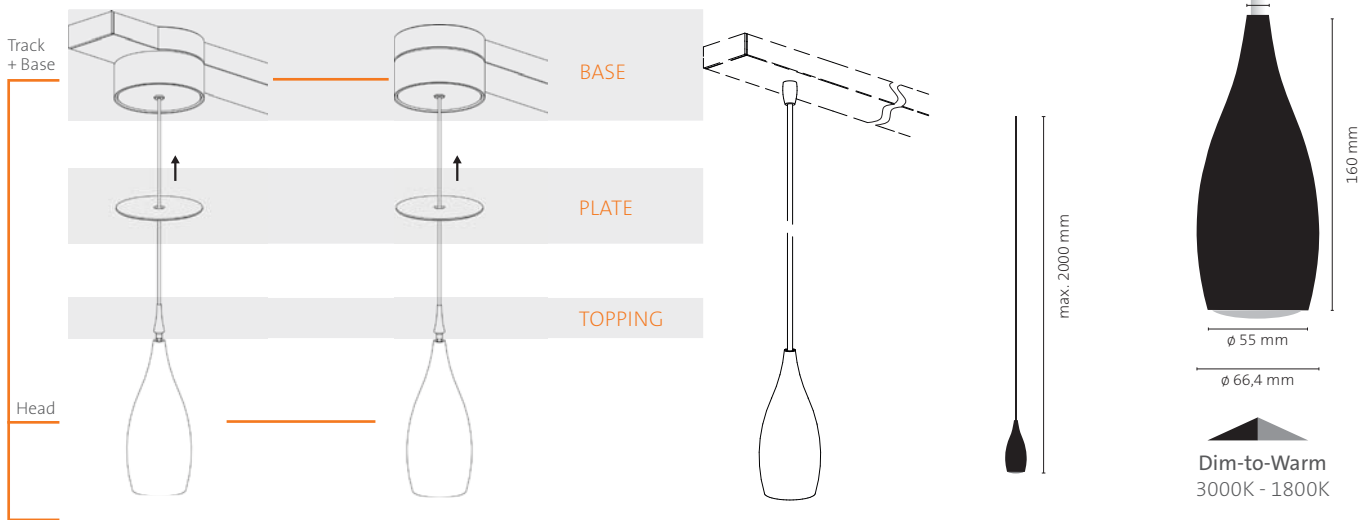

DROP MODULA SYSTEMLEUCHE **inklusive Konverter !**

Einzelpendelleuchte, 1x 8,75W, Dim-to-Warm, 3000 - 1800K, CRI 95+, nur zur Montage auf ECCOLEED MODULA Systemschienen (Track) geeignet. Dimmbar mit Phasenabschnittdimmer, CASAMBI TED oder DALI. Konverter ab Werk betriebsfertig verdrahtet. Artikelnummer (bitte ergänzen Sie die Art. Nr. mit den oben angegebenen Variablen)

E 186 **BASIC COLOR** W0 **CABLE** **LIGHT CONTROL**



DROP MOVE MODULA SYSTEMLEUCHE **inklusive Konverter !**

Einzelpendelleuchte, 1x 8,75W, Dim-to-Warm, 3000 - 1800K, CRI 95+, nur zur Montage auf ECCOLEED MODULA Systemschienen (Track) geeignet. Dimmbar mit Phasenabschnittdimmer, CASAMBI TED oder DALI. Konverter ab Werk betriebsfertig verdrahtet. Nur mit Koaxialkabel transparent lieferbar. Artikelnummer (bitte ergänzen Sie die Art. Nr. mit den oben angegebenen Variablen)

E 456 **BASIC COLOR** **BASE** **PLATE** **TOPPING** **LIGHT CONTROL**

BASIC COLOR (BASE, BODY + LENS)

- 45 12 = Aluminium matt
- 80 10 = Verchromt / Aluminium poliert (Head)
- 87 87 = Pulverbeschichtet Weiß, RAL 9010 matt
- 88 88 = Pulverbeschichtet Schwarz, RAL 9005 matt

LED

- 1 = Dim-to-Warm, 3000 1800K, CRI 95+, 680 lm
- 2 = Full Spectrum CRI 97, 2700 K, CRI 95+, 772 lm
- 3 = Full Spectrum CRI 97, 3000 K, CRI 95+, 829 lm
- 6 = Full Spectrum CRI 97, 4000 K, CRI 95+, 880 lm
- CV1 = 2700K, CRI 90,+, 650 lm, 7,8 W
- CV2 = 3000K, CRI 90,+, 650 lm, 7,8 W

OPTIC

- t = Linse (OPTIC) aus Klarglas (nicht für Kombination mit LED 1 Dim-to-Warm oder CV geeignet)
- m = Linse (OPTIC) mattiert (für alle LED Typen geeignet)

LIGHT CONTROL (optional)

- D = DALI

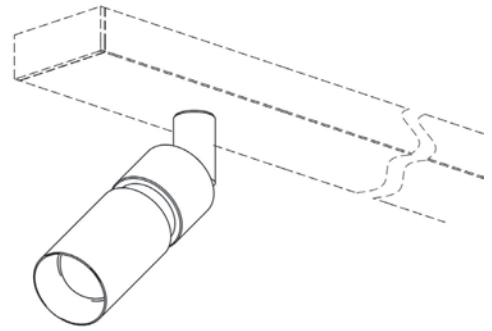
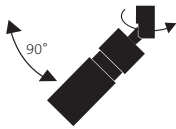

PURE SPOT MODULA SYSTEMLEUCHE inklusive Konverter !

Einzelstrahler, 6,7W, zur Montage auf das ECCOLEED MODULA Lichtsystem.
 Dimmbar mit Phasenabschrittdimmer, CASAMBI TED oder DALI. Konverter ab Werk betriebsfertig verdrahtet.
 Artikelnummer (bitte ergänzen Sie die Art. Nr. mit den oben angegebenen Variablen)

E 268 BASIC COLOR LED OPTIC LIGHT CONTROL

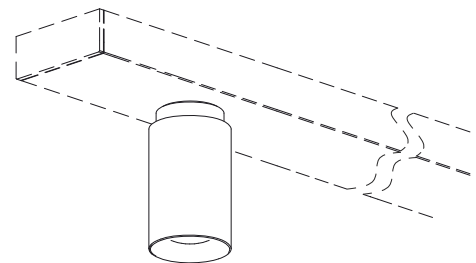

PURE POINT MODULA SYSTEMLEUCHE inklusive Konverter !

Einzelstrahler, 6,7W, zur Montage auf das ECCOLEED MODULA Lichtsystem.
 Dimmbar mit Phasenabschrittdimmer, CASAMBI TED oder DALI. Konverter ab Werk betriebsfertig verdrahtet.
 Artikelnummer (bitte ergänzen Sie die Art. Nr. mit den oben angegebenen Variablen)

E 278 BASIC COLOR LED OPTIC LIGHT CONTROL



MODULA LICHTELEMENTE

BASIC COLOR

- 45 12 = Aluminium matt, Gelenk Velours-Chrom
- 80 10 = Aluminium poliert, Gelenk verchromt
- 87 87 = Pulverbeschichtet Weiß, RAL 9010 matt
- 88 88 = Pulverbeschichtet Schwarz, RAL 9005 matt

CABLE

- K = Koaxialkabel transparent
- KS = Koaxialkabel schwarz
- KW = Koaxialkabel weiß

LED

- 1 = Dim-to-Warm, 3000 1800K, CRI 95+, 6,7W, 680 lm
- 2 = Full Spectrum CRI 97, 2700 K, 6,7W, 772 lm
- 3 = Full Spectrum CRI 97, 3000 K, 6,7W, 829 lm
- 6 = Full Spectrum CRI 97, 4000 K, 6,7W, 880 lm
- CV1 = 2700K, CRI 90+, 650 lm, 7,8 W
- CV2 = 3000K, CRI 90+, 650 lm, 7,8 W

BASE (nur bei MOVE Systemleuchte)

- L = Line, Schienenabschluß flach mit Endkappe
- R = Round, Schienenabschluß mit rundem Gehäuse

OPTIC

- t = Linse (OPTIC) aus Klarglas (nicht für Kombination mit LED 1 Dim-to-Warm oder CV geeignet)
- m = Linse (OPTIC) mattiert (für alle LED Typen geeignet)

LIGHT CONTROL (optional)

- D = mit DALI Konverter

PURE TAVOLO MODULA SYSTEMLEUCHTE



PURE TAVOLO MOVE MODULA SYSTEMLEUCHTE

AUSFÜHRUNG BASE ROUND (R)

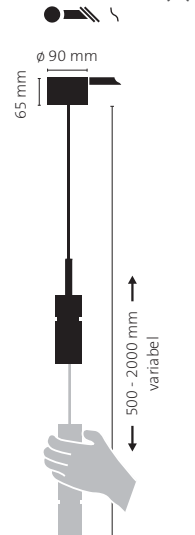

AUSFÜHRUNG BASE LINE (L)

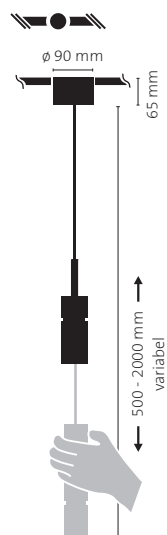

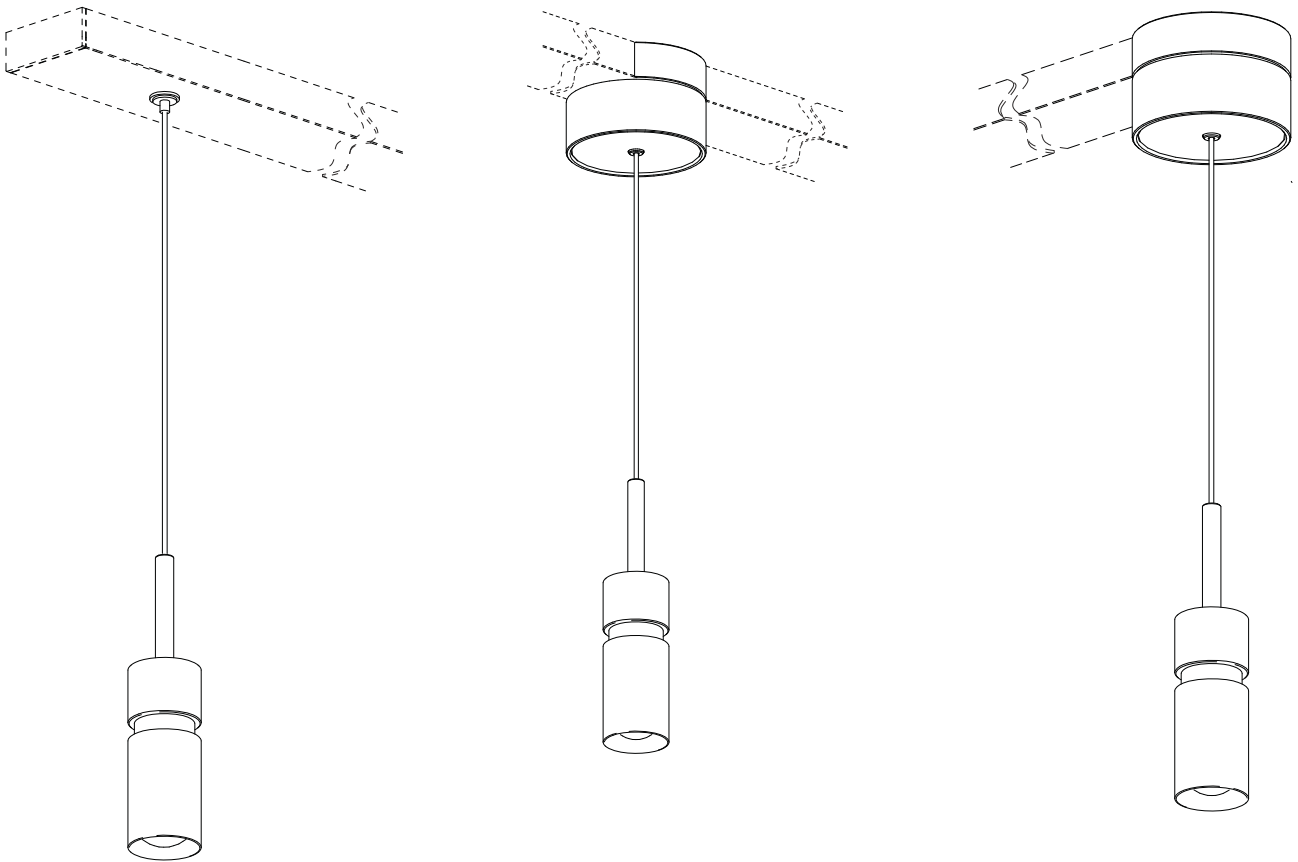

PURE TAVOLO MODULA SYSTEMLEUCHE



inklusive Konverter !

Einzelpendelleuchte 1x 6,7W, nur zur Montage auf ECCOLEED MODULA Systemschienen (Track) geeignet. Dimmbar mit Phasenabschnittdimmer, CASAMBI TED oder DALI. Konverter ab Werk betriebsfertig verdrahtet.

Artikelnummer (bitte ergänzen Sie die Art. Nr. mit den oben angegebenen Variablen)

E 288 BASIC COLOR LED OPTIC CABLE LIGHT CONTROL

PURE TAVOLO MOVE MODULA SYSTEMLEUCHE



inklusive Konverter !

Einzelpendelleuchte mit stufenloser Höhenverstellung, 1x 6,7W, nur zur Montage auf ECCOLEED MODULA Systemschienen (Track) geeignet. Dimmbar mit Phasenabschnittdimmer, CASAMBI TED oder DALI. Konverter ab Werk betriebsfertig verdrahtet. Nur mit Koaxialkabel transparent lieferbar.

Artikelnummer (bitte ergänzen Sie die Art. Nr. mit den oben angegebenen Variablen)

E 298 BASIC COLOR LED OPTIC BASE LIGHT CONTROL



PURE



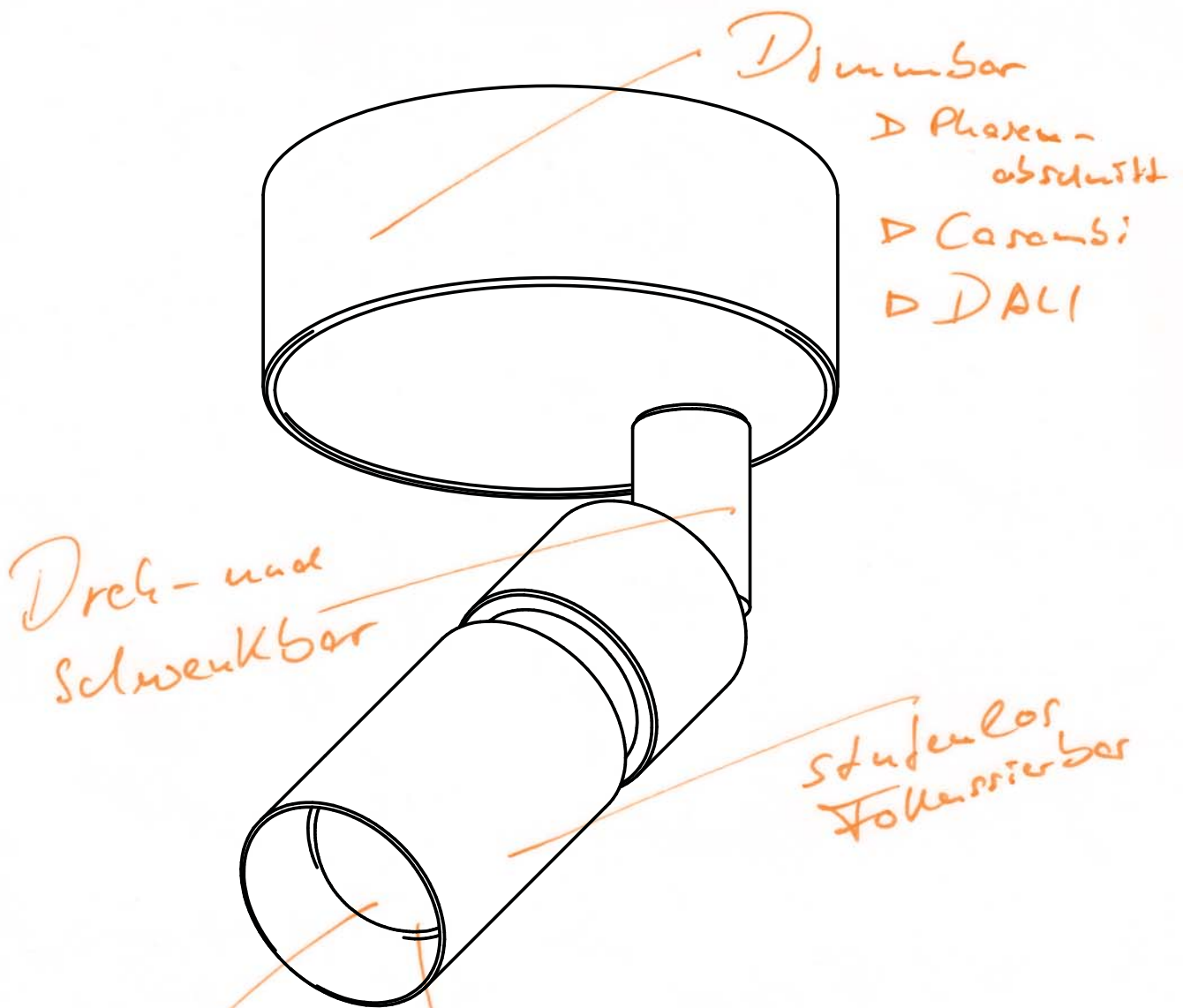

Individuell wählbare LED Technik

Hochwertige optische Linse aus Glas

- ▷ Mattiert
- ▷ Transparent

▷ Dim-to-Warm

▷ 2700K }
 3000K } Full Spectrum
 4000K } CRI 97

▷ 2700K }
 3000K } Konstant-Spannung

PURE SPOT

UNO / DUO / TRIO AUFBAULEUCHTEN

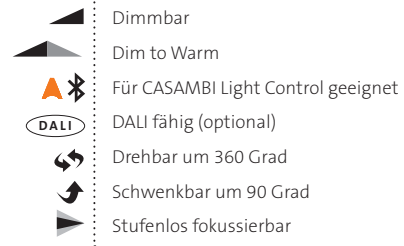

ALLGEMEINE INFORMATIONEN * je nach gewählter LED | *** je nach gewählter Linsentype (OPTIC)

BEZEICHNUNG:	PURE SPOT ist eine Strahlerreihe, die mit stromkonstanten LED's (CC) oder wahlweise auch mit spannungskonstanten LED's (CV) betrieben werden kann. PURE Strahler sind mit verschiedenen optischen Linsen stufenlos fokussierbar 20°- 70° *** sowie drehbar um 360° und schwenkbar um 90° PURE SPOT VECTOR ist zudem im VECTOR Schienensystem einsetzbar und in der Schiene frei verschiebbar (PURE SPOT VECTOR nur in CV Variante erhältlich, siehe Seite 123).
LEISTUNG:	CC: 6,7W, Lichtstrom 557 – 880 Lumen (lm)*, entspr. 98 - 128 lm/W*, CV: 7,8W, 650 lm, entspr. 83 lm/W
LICHTFARBEN:	Dim-to-Warm 3000K – 1800K, 2700K (Home), 3000K (Office), 4000K (Project)
FARBWIEDERGABE CRI:	CRI min. 90 – 97 *
ENERGIE-EFFIZIENZ:	Klasse A+ (Grün)
LED TYPEN UND DATEN, CC:	Dim-to-Warm 3000K – 1800K, CRI 95+ - 680 lm (98 lm/W), · 2700 K (Home), Full Spectrum CRI 97 (Full Spectrum)**, 772 lm (114 lm/W) · 3000 K (Office), Full Spectrum CRI 97 (Full Spectrum)**, 829 lm (123 lm/W) · 4000 K (Project), Full Spectrum CRI 97 (Full Spectrum)**, 880 lm (131 lm/W) ** Full Spectrum LED = alle „R“ Werte >90
LED TYPEN UND DATEN, CV:	2700 K (Home), CRI 90+, 650 lm (83 lm/W) 3000K (Office), CRI 90+, 650 lm (83 lm/W)
LINSEN TYPEN UND DATEN : (OPTIC)	Optische Linse, Klarglas, stufenlos verstellbarer Abstrahlwinkel 25° 75° (Nicht für LED Variante Dim-to-Warm und CV geeignet!) Optische Linse, Mattiertes Glas, stufenlos verstellbarer Abstrahlwinkel 20° 60°
DIMMEN:	Standard mit Phasenabschrittdimmer (TRAILING EDGE). Optional auch geeignet zum Betrieb mit Casambi TED, Light Control oder DALI fähigen Betriebsgeräten
AUSFÜHRUNG:	Grundmaterial Aluminium in verschiedenen Oberflächen, Optische Linse (OPTIC) aus Glas

(Alle Angaben ohne Gewähr, technische Änderungen jederzeit vorbehalten)

PURE SPOT UNO AUFBAU ROUND

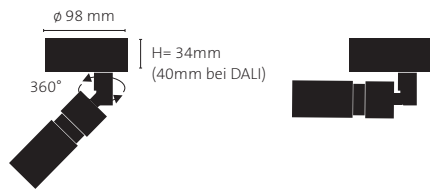

PURE SPOT

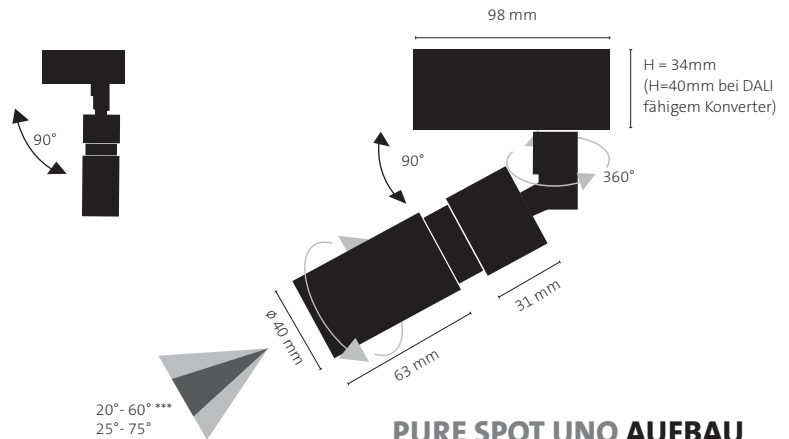

PURE SPOT DUO AUFBAU

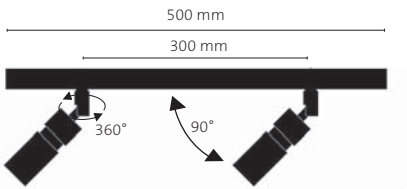

PURE SPOT UNO AUFBAU

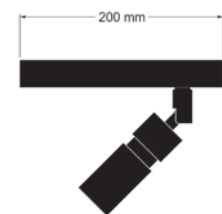

PURE SPOT TRIO AUFBAU

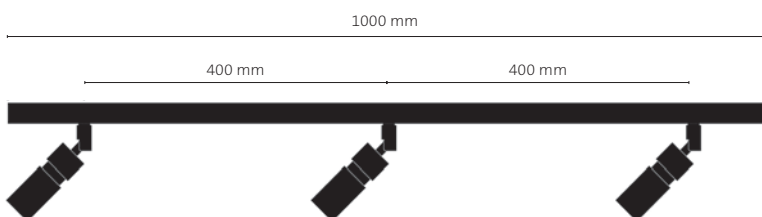

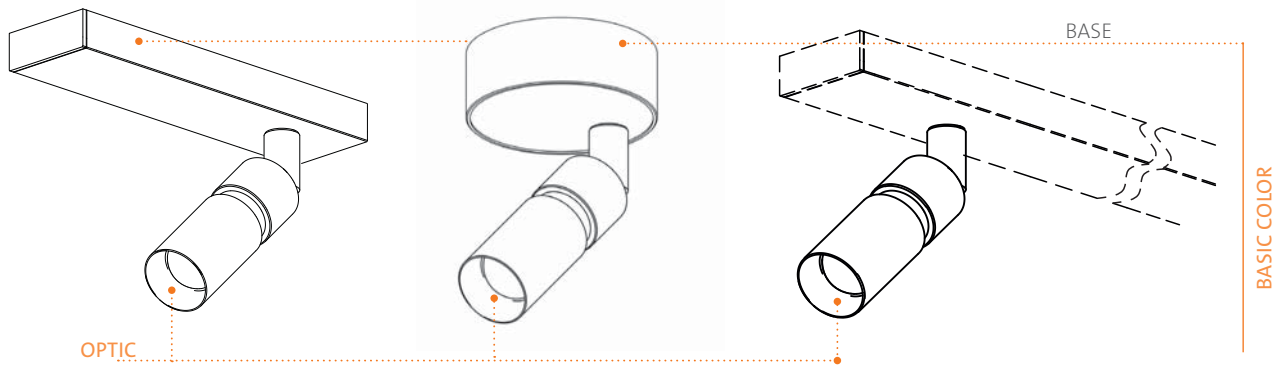

- BASIC COLOR**
- 45 12 = Aluminium matt, Gelenk Velours-Chrom
 - 80 10 = Aluminium poliert, Gelenk verchromt
 - 87 87 = Pulverbeschichtet Weiß, RAL 9010 matt
 - 88 88 = Pulverbeschichtet Schwarz, RAL 9005 matt

- LIGHT CONTROL** (optional)
- C = mit CASAMBI TED
 - D = mit DALI Konverter

- LED**
- 1 = Dim-to-Warm, 3000 1800K, CRI 95+, 6,7W, 680 lm
 - 2 = Full Spectrum CRI 97, 2700 K, 6,7W, 772 lm
 - 3 = Full Spectrum CRI 97, 3000 K, 6,7W, 829 lm
 - 6 = Full Spectrum CRI 97, 4000 K, 6,7W, 880 lm
 - CV1 = 2700K, CRI 90+, 650 lm, 7,8 W
 - CV2 = 3000K, CRI 90+, 650 lm, 7,8 W

- OPTIC**
- t = Linse (OPTIC) aus Klarglas (nicht für Kombination mit LED 1 Dim-to-Warm oder CV geeignet)
 - m = Linse (OPTIC) mattiert (für alle LED Typen geeignet)

PURE SPOT UNO AUFBAU

Einzelstrahler, 1x6,7W, zur Deckenaufbaumontage; Konverter im Deckengehäuse integriert, dimmbar
 Artikelnummer (bitte ergänzen Sie die Art. Nr. mit den oben angegebenen Variablen)

E 260

BASIC COLOR	LED	OPTIC	LIGHT CONTROL
<input type="checkbox"/>	<input type="checkbox"/>	<input type="checkbox"/>	<input type="checkbox"/>

PURE SPOT UNO AUFBAU ROUND

Einzelstrahler, 1x6,7W, zur Deckenaufbaumontage; Konverter im Deckengehäuse integriert, dimmbar
 Artikelnummer (bitte ergänzen Sie die Art. Nr. mit den oben angegebenen Variablen)

E 261

BASIC COLOR	LED	OPTIC	LIGHT CONTROL
<input type="checkbox"/>	<input type="checkbox"/>	<input type="checkbox"/>	<input type="checkbox"/>

PURE SPOT DUO AUFBAU

Doppelstrahler, 2x6,7W, zur Deckenaufbaumontage; Konverter im Deckengehäuse integriert, dimmbar
 Artikelnummer (bitte ergänzen Sie die Art. Nr. mit den oben angegebenen Variablen)

E 262

BASIC COLOR	LED	OPTIC	LIGHT CONTROL
<input type="checkbox"/>	<input type="checkbox"/>	<input type="checkbox"/>	<input type="checkbox"/>

PURE SPOT TRIO AUFBAU







Dreifachstrahler, 3x6,7W, zur Deckenaufbaumontage; Konverter im Deckengehäuse integriert, dimmbar
 Artikelnummer (bitte ergänzen Sie die Art. Nr. mit den oben angegebenen Variablen)

E 263

BASIC COLOR	LED	OPTIC	LIGHT CONTROL
<input type="checkbox"/>	<input type="checkbox"/>	<input type="checkbox"/>	<input type="checkbox"/>

PURE SPOT

EINBAU 98 / MAGNETO 98 / MODULA / SPOT VECTOR

-  Dimmbar
-  Dim to Warm
-  Für CASAMBI Light Control geeignet
-  DALI fähig (optional)
-  Drehbar um 360 Grad
-  Schwenkbar um 90 Grad
-  Stufenlos fokussierbar

ALLGEMEINE INFORMATIONEN * je nach gewählter LED | *** je nach gewählter Linsentyp (OPTIC)

BEZEICHNUNG:	PURE SPOT ist eine Strahlerreihe, die mit stromkonstanten LED's (CC) oder wahlweise auch mit spannungskonstanten LED's (CV) betrieben werden kann. PURE Strahler sind mit verschiedenen optischen Linsen stufenlos fokussierbar 20° - 70° *** sowie drehbar um 360° und schwenkbar um 90° PURE SPOT VECTOR ist zudem im VECTOR Schienensystem einsetzbar und in der Schiene frei verschiebbar (PURE SPOT VECTOR nur in CV Variante erhältlich, siehe Seite 123).
LEISTUNG:	CC: 6,7W, Lichtstrom 557 – 880 Lumen (lm)*, entspr. 98 - 128 lm/W*, CV: 7,8W, 650 lm, entspr. 83 lm/W
LICHTFARBEN:	Dim-to-Warm 3000K – 1800K, 2700K (Home), 3000K (Office), 4000K (Project)
FARBWIEDERGABE CRI:	CRI min. 90 – 97 *
ENERGIE-EFFIZIENZ:	Klasse A+ (Grün)
LED TYPEN UND DATEN, CC:	Dim-to-Warm 3000K – 1800K, CRI 95+ - 680 lm (98 lm/W), · 2700 K (Home), Full Spectrum CRI 97 (Full Spectrum)**, 772 lm (114 lm/W) · 3000 K (Office), Full Spectrum CRI 97 (Full Spectrum)**, 829 lm (123 lm/W) · 4000 K (Project), Full Spectrum CRI 97 (Full Spectrum)**, 880 lm (131 lm/W) ** Full Spectrum LED = alle „R“ Werte >90
LED TYPEN UND DATEN, CV:	2700 K (Home), CRI 90+, 650 lm (83 lm/W) 3000K (Office), CRI 90+, 650 lm (83 lm/W)
LINSEN TYPEN UND DATEN : (OPTIC)	Optische Linse, Klarglas, stufenlos verstellbarer Abstrahlwinkel 25° 75° (Nicht für LED Variante Dim-to-Warm und CV geeignet!) Optische Linse, Mattiertes Glas, stufenlos verstellbarer Abstrahlwinkel 20° 60°
DIMMEN:	Standard mit Phasenabschrittdimmer (TRAILING EDGE). Optional auch geeignet zum Betrieb mit Casambi TED, Light Control oder DALI fähigen Betriebsgeräten
AUSFÜHRUNG:	Grundmaterial Aluminium in verschiedenen Oberflächen, Optische Linse (OPTIC) aus Glas

(Alle Angaben ohne Gewähr, technische Änderungen jederzeit vorbehalten)

PURE SPOT EINBAU 98

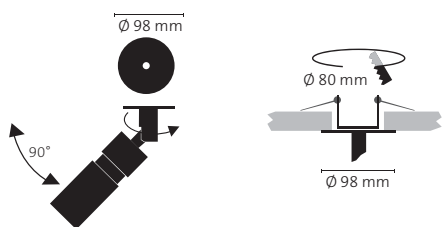

PURE SPOT EINBAU 60

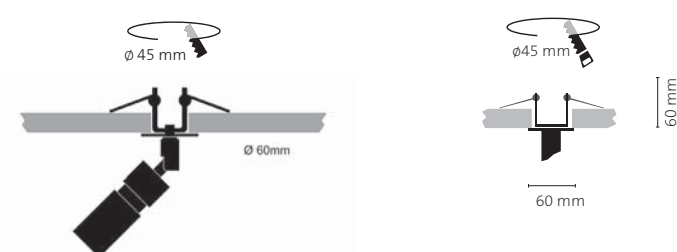

PURE SPOT MAGNETO 98

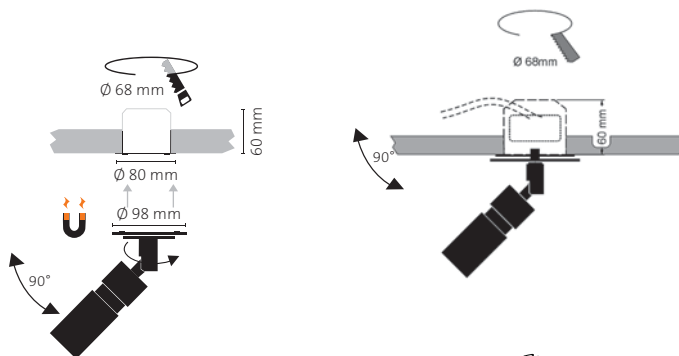
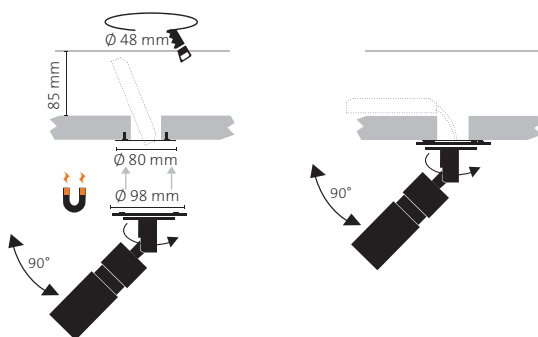

INTRACK ADAPTER

-  FARBE INTRACK
- 1 = Weiß
- 2 = Schwarz

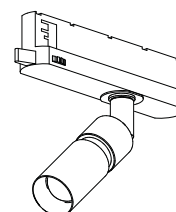

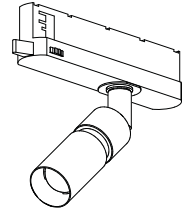
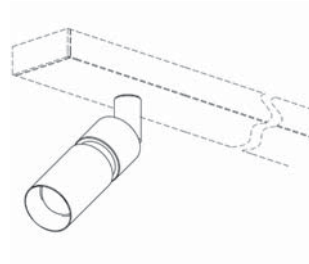
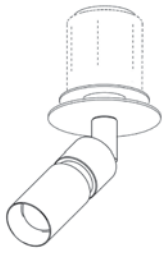

BASIC COLOR

- 45 12 = Aluminium matt, Gelenk Velours-Chrom
- 80 10 = Aluminium poliert, Gelenk verchromt
- 87 87 = Pulverbeschichtet Weiß, RAL 9010 matt
- 88 88 = Pulverbeschichtet Schwarz, RAL 9005 matt

LED

- 1 = Dim-to-Warm, 3000 1800K, CRI 95+, 6,7W, 680 lm
- 2 = Full Spectrum CRI 97, 2700 K, 6,7W, 772 lm
- 3 = Full Spectrum CRI 97, 3000 K, 6,7W, 829 lm
- 6 = Full Spectrum CRI 97, 4000 K, 6,7W, 880 lm
- CV1 = 2700K, CRI 90+, 650 lm, 7,8 W
- CV2 = 3000K, CRI 90+, 650 lm, 7,8 W

OPTIC

- t = Linse (OPTIC) aus Klarglas (nicht für Kombination mit LED 1 Dim-to-Warm oder CV geeignet)
- m = Linse (OPTIC) mattiert (für alle LED Typen geeignet)

LIGHT CONTROL (optional)

- C = mit CASAMBI TED
- D = mit DALI Konverter

PURE SPOT MAGNETO 98 **inklusive Konverter !**

Einzelstrahler, 1x 6,7W, zur Deckeneinbaumontage auf 68er Hohlraumdose oder GK Einbau, Befestigung per Magnetklemmung, Lieferung inklusive Konverter, dimmbar. **Konverter kann in der Hohlraumdose integriert werden.**

Artikelnummer (bitte ergänzen Sie die Art. Nr. mit den oben angegebenen Variablen)

E 265

PURE SPOT EINBAU 98 **inklusive Konverter !**

Einzelstrahler, 1x 6,7W, zur Deckeneinbaumontage, Befestigung per Federklemmung, Lieferung inklusive Konverter, dimmbar.

Artikelnummer (bitte ergänzen Sie die Art. Nr. mit den oben angegebenen Variablen)

E 266

PURE SPOT EINBAU 60 **inklusive Konverter !**

Einzelstrahler, 1x 6,7W, zur Deckeneinbaumontage, Befestigung per Federklemmung, Lieferung inklusive Konverter, dimmbar.

Artikelnummer (bitte ergänzen Sie die Art. Nr. mit den oben angegebenen Variablen)

E 267

PURE SPOT INTRACK für 3-Phasen-Stromschiene **inkl. Konverter !**

Einzelstrahler, 1x 6,7W, fertig montiert mit INTRACK-Adapter für 3 Phasen Stromschienen. Nicht dimmbar! Dimmbare Versionen auf Anfrage.

Artikelnummer (bitte ergänzen Sie die Art. Nr. mit den oben angegebenen Variablen)

E 269

PURE POINT

UNO / DUO / TRIO AUFBAULEUCHTEN

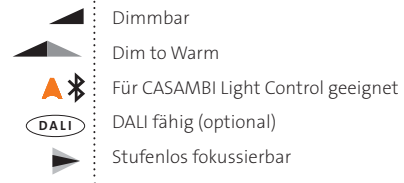

ALLGEMEINE INFORMATIONEN * je nach gewählter LED | *** je nach gewählter Linsentype (OPTIC)

BEZEICHNUNG:	PURE POINT ist eine Strahlerserie, die mit stromkonstanten LED's (CC) oder wahlweise auch mit spannungskonstanten LED's (CV) betrieben werden kann. PURE POINT Strahler sind mit verschiedenen optischen Linsen stufenlos fokussierbar. 20° - 70° ***.
LEISTUNG:	CC: 6,7W, Lichtstrom 557 – 880 Lumen (lm)*, entspr. 98 - 128 lm/W*, CV: 7,8W, 650 lm, entspr. 83 lm/W
LICHTFARBEN:	Dim-to-Warm 3000K – 1800K, 2700K (Home), 3000K (Office), 4000K (Project)
FARBWIEDERGABE CRI:	CRI min. 90 – 97 *
ENERGIE-EFFIZIENZ:	Klasse A+ (Grün)
LED TYPEN UND DATEN, CC:	Dim-to-Warm 3000K – 1800K, CRI 95+ - 680 lm (98 lm/W), · 2700 K (Home), Full Spectrum CRI 97 (Full Spectrum)**, 772 lm (114 lm/W) · 3000 K (Office), Full Spectrum CRI 97 (Full Spectrum)**, 829 lm (123 lm/W) · 4000 K (Project), Full Spectrum CRI 97 (Full Spectrum)**, 880 lm (131 lm/W) ** Full Spectrum LED = alle „R“ Werte >90
LED TYPEN UND DATEN, CV:	2700 K (Home), CRI 90+, 650 lm (83 lm/W) 3000K (Office), CRI 90+, 650 lm (83 lm/W)
LINSEN TYPEN UND DATEN : (OPTIC)	Optische Linse, Klarglas, stufenlos verstellbarer Abstrahlwinkel 25° 75° (Nicht für LED Variante Dim-to-Warm geeignet!) Optische Linse, Mattiertes Glas, stufenlos verstellbarer Abstrahlwinkel 20° 60°
DIMMEN:	Standard mit Phasenabschrittdimmer (TRAILING EDGE). Optional auch geeignet zum Betrieb mit Casambi TED, Light Control oder DALI fähigen Betriebsgeräten
AUSFÜHRUNG:	Grundmaterial Aluminium in verschiedenen Oberflächen, Optische Linse (OPTIC) aus Glas

(Alle Angaben ohne Gewähr, technische Änderungen jederzeit vorbehalten)

PURE POINT UNO AUFBAU

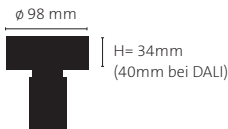

PURE POINT UNO AUFBAU

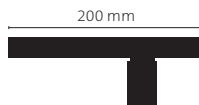

PURE POINT DUO AUFBAU

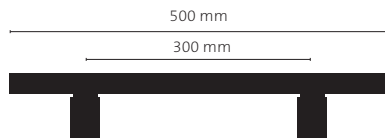

PURE POINT TRIO AUFBAU

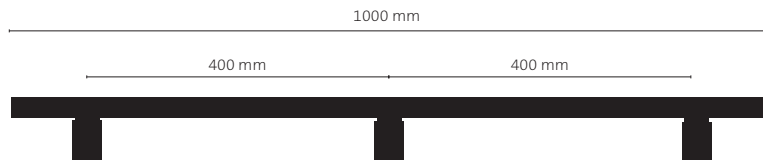

PURE POINT

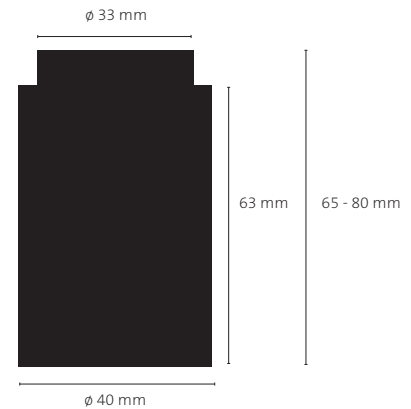

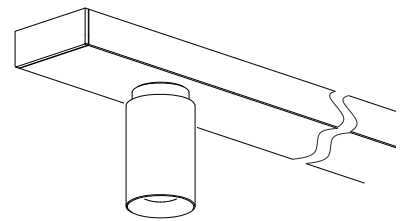
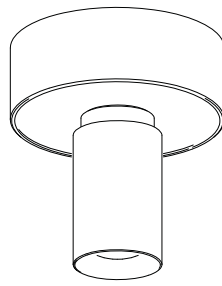
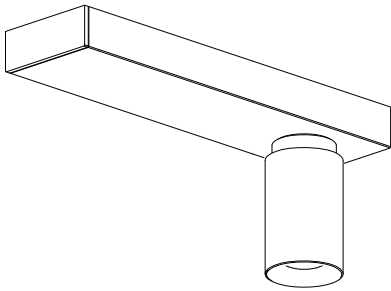

BASIC COLOR

- 45 12 = Aluminium matt, Gelenk Velours-Chrom
- 80 10 = Aluminium poliert, Gelenk verchromt
- 87 87 = Pulverbeschichtet Weiß, RAL 9010 matt
- 88 88 = Pulverbeschichtet Schwarz, RAL 9005 matt

LED

- 1 = Dim-to-Warm, 3000 1800K, CRI 95+, 6,7W, 680 lm
- 2 = Full Spectrum CRI 97, 2700 K, 6,7W, 772 lm
- 3 = Full Spectrum CRI 97, 3000 K, 6,7W, 829 lm
- 6 = Full Spectrum CRI 97, 4000 K, 6,7W, 880 lm
- CV1 = 2700K, CRI 90,+, 650 lm, 7,8 W
- CV2 = 3000K, CRI 90,+, 650 lm, 7,8 W

OPTIC

- t = Linse (OPTIC) aus Klarglas (nicht für Kombination mit LED 1 Dim-to-Warm oder CV geeignet)
- m = Linse (OPTIC) mattiert (für alle LED Typen geeignet)

LIGHT CONTROL (optional)

- C = mit CASAMBI TED
- D = mit DALI Konverter

PURE POINT UNO AUFBAU **inklusive Konverter !**

Einzelstrahler, 1x 6,7W, zur Deckenaufbaumontage; Konverter im Deckengehäuse integriert, dimmbar

Artikelnummer (bitte ergänzen Sie die Art. Nr. mit den oben angegebenen Variablen)

E 270 BASIC COLOR LED OPTIC LIGHT CONTROL

PURE POINT UNO AUFBAU ROUND **inklusive Konverter !**

Einzelstrahler, 1x 6,7W, zur Deckenaufbaumontage; Konverter im Deckengehäuse integriert, dimmbar

Artikelnummer (bitte ergänzen Sie die Art. Nr. mit den oben angegebenen Variablen)

E 271 BASIC COLOR LED OPTIC LIGHT CONTROL

PURE POINT DUO AUFBAU **inklusive Konverter !**

Doppelstrahler, 2x 6,7W, zur Deckenaufbaumontage; Konverter im Deckengehäuse integriert, dimmbar

Artikelnummer (bitte ergänzen Sie die Art. Nr. mit den oben angegebenen Variablen)

E 272 BASIC COLOR LED OPTIC LIGHT CONTROL

PURE POINT TRIO AUFBAU **inklusive Konverter !**

Dreifachstrahler, 3x 6,7W, zur Deckenaufbaumontage; Konverter im Deckengehäuse integriert, dimmbar

Artikelnummer (bitte ergänzen Sie die Art. Nr. mit den oben angegebenen Variablen)

E 273 BASIC COLOR LED OPTIC LIGHT CONTROL

PURE POINT

EINBAU 98 / MAGNETO 98 / MODULA

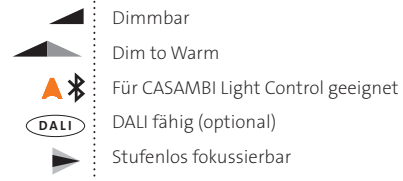

ALLGEMEINE INFORMATIONEN * je nach gewählter LED | *** je nach gewählter Linsentyp (OPTIC)

BEZEICHNUNG:	PURE POINT ist eine Strahlerserie, die mit stromkonstanten LED's (CC) oder wahlweise auch mit spannungskonstanten LED's (CV) betrieben werden kann. PURE POINT Strahler sind mit verschiedenen optischen Linsen stufenlos fokussierbar. 20° - 70° ***.
LEISTUNG:	CC: 6,7W, Lichtstrom 557 – 880 Lumen (lm)*, entspr. 98 - 128 lm/W*, CV: 7,8W, 650 lm, entspr. 83 lm/W
LICHTFARBEN:	Dim-to-Warm 3000K – 1800K, 2700K (Home), 3000K (Office), 4000K (Project)
FARBWIEDERGABE CRI:	CRI min. 90 – 97 *
ENERGIE-EFFIZIENZ:	Klasse A+ (Grün)
LED TYPEN UND DATEN, CC:	Dim-to-Warm 3000K – 1800K, CRI 95+ - 680 lm (98 lm/W), · 2700 K (Home), Full Spectrum CRI 97 (Full Spectrum)**, 772 lm (114 lm/W) · 3000 K (Office), Full Spectrum CRI 97 (Full Spectrum)**, 829 lm (123 lm/W) · 4000 K (Project), Full Spectrum CRI 97 (Full Spectrum)**, 880 lm (131 lm/W) ** Full Spectrum LED = alle „R“ Werte >90
LED TYPEN UND DATEN, CV:	2700 K (Home), CRI 90+, 650 lm (83 lm/W) 3000K (Office), CRI 90+, 650 lm (83 lm/W)
LINSEN TYPEN UND DATEN : (OPTIC)	Optische Linse, Klarglas, stufenlos verstellbarer Abstrahlwinkel 25° 75° (Nicht für LED Variante Dim-to-Warm geeignet!) Optische Linse, Mattiertes Glas, stufenlos verstellbarer Abstrahlwinkel 20° 60°
DIMMEN:	Standard mit Phasenabschrittdimmer (TRAILING EDGE). Optional auch geeignet zum Betrieb mit Casambi TED, Light Control oder DALI fähigen Betriebsgeräten
AUSFÜHRUNG:	Grundmaterial Aluminium in verschiedenen Oberflächen, Optische Linse (OPTIC) aus Glas

(Alle Angaben ohne Gewähr, technische Änderungen jederzeit vorbehalten)

PURE POINT EINBAU 98

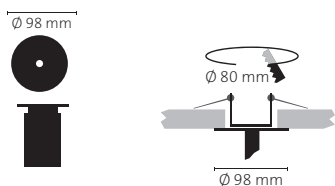

PURE POINT EINBAU 60



PURE POINT MAGNETO 98

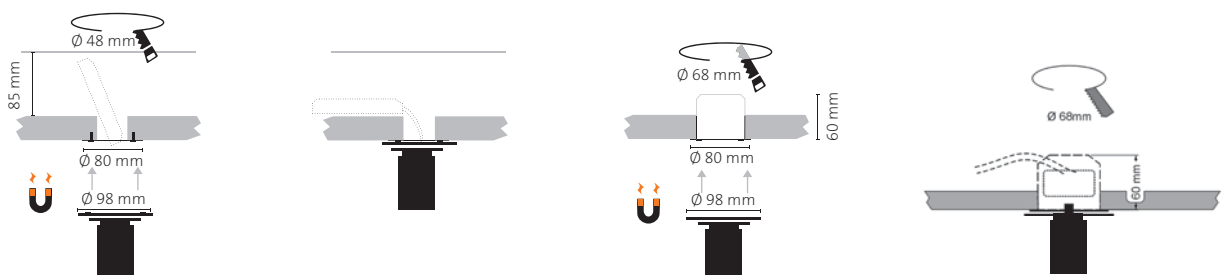

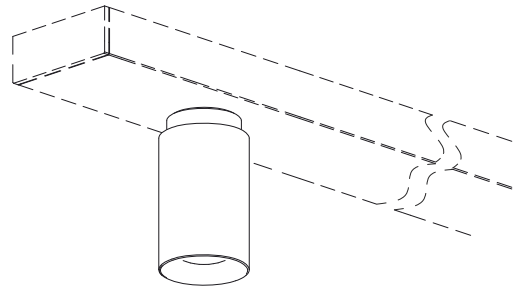
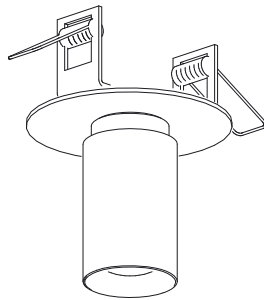
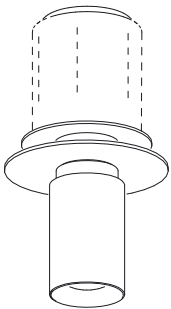

BASIC COLOR

- 45 12 = Aluminium matt, Gelenk Velours-Chrom
- 80 10 = Aluminium poliert, Gelenk verchromt
- 87 87 = Pulverbeschichtet Weiß, RAL 9010 matt
- 88 88 = Pulverbeschichtet Schwarz, RAL 9005 matt

LED

- 1 = Dim-to-Warm, 3000 1800K, CRI 95+, 6,7W, 680 lm
- 2 = Full Spectrum CRI 97, 2700 K, 6,7W, 772 lm
- 3 = Full Spectrum CRI 97, 3000 K, 6,7W, 829 lm
- 6 = Full Spectrum CRI 97, 4000 K, 6,7W, 880 lm
- CV1 = 2700K, CRI 90+, 650 lm, 7,8 W
- CV2 = 3000K, CRI 90+, 650 lm, 7,8 W

OPTIC

- t = Linse (OPTIC) aus Klarglas (nicht für Kombination mit LED 1 Dim-to-Warm oder CV geeignet)
- m = Linse (OPTIC) mattiert (für alle LED Typen geeignet)

LIGHT CONTROL (optional)

- C = mit CASAMBI TED
- D = mit DALI Konverter

PURE POINT MAGNETO 98 **inklusive Konverter !**

Einzelstrahler, 1x 6,7W, zur Deckeneinbaumontage auf 68er Hohlraumdose oder GK Einbau, Befestigung per Magnetklemmung, Lieferung inklusive Konverter, dimmbar. **Konverter kann in der Hohlraumdose integriert werden.**

Artikelnummer (bitte ergänzen Sie die Art. Nr. mit den oben angegebenen Variablen)

E 275

PURE POINT EINBAU 98 **inklusive Konverter !**

Einzelstrahler, 1x 6,7W, zur Deckeneinbaumontage, Befestigung per Federklemmung, Lieferung inklusive Konverter, dimmbar.

Artikelnummer (bitte ergänzen Sie die Art. Nr. mit den oben angegebenen Variablen)

E 276 0

PURE POINT EINBAU 60 **inklusive Konverter !**

Einzelstrahler, 1x 6,7W, zur Deckeneinbaumontage, Befestigung per Federklemmung, Lieferung inklusive Konverter, dimmbar.

Artikelnummer (bitte ergänzen Sie die Art. Nr. mit den oben angegebenen Variablen)

E 277

PURE TAVOLO

UNO AUFBAU / DUO AUFBAU / TRIO AUFBAU / QUATTRO AUFBAU

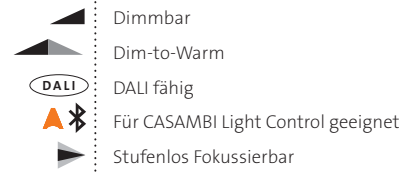

ALLGEMEINE INFORMATIONEN (* je nach gewählter LED) (** je nach gewählter Linsentype)

BEZEICHNUNG:	PURE TAVOLO ist eine Pendelleuchte, die mit stromkonstanten LED's (CC) oder wahlweise auch mit spannungskonstanten LED's (CV) betrieben werden kann. PURE TAVOLO Pendelleuchten sind mit verschiedenen optischen Linsen stufenlos fokussierbar. 20° - 70° ***.
LEISTUNG:	CC: 6,7W, Lichtstrom 557 – 880 Lumen (lm)*, entspr. 98 - 128 lm/W*, CV: 7,8W, 650 lm, entspr. 83 lm/W
LICHTFARBEN:	Dim-to-Warm 3000K – 1800K, 2700K (Home), 3000K (Office), 4000K (Project)
FARBWIEDERGABE CRI:	CRI min. 90 – 97 *
ENERGIE-EFFIZIENZ:	Klasse A+ (Grün)
LED TYPEN UND DATEN, CC:	Dim-to-Warm 3000K – 1800K, CRI 95+ - 680 lm (98 lm/W), · 2700 K (Home), Full Spectrum CRI 97 (Full Spectrum)**, 772 lm (114 lm/W) · 3000 K (Office), Full Spectrum CRI 97 (Full Spectrum)**, 829 lm (123 lm/W) · 4000 K (Project), Full Spectrum CRI 97 (Full Spectrum)**, 880 lm (131 lm/W) ** Full Spectrum LED = alle „R“ Werte >90
LED TYPEN UND DATEN, CV:	2700 K (Home), CRI 90+, 650 lm (83 lm/W) 3000K (Office), CRI 90+, 650 lm (83 lm/W)
LINSEN TYPEN UND DATEN : (OPTIC)	Optische Linse, Klarglas, stufenlos verstellbarer Abstrahlwinkel 25° 75° (Nicht für LED Variante Dim-to-Warm geeignet!) Optische Linse, Mattiertes Glas, stufenlos verstellbarer Abstrahlwinkel 20° 60°
DIMMEN:	Standard mit Phasenabschrittdimmer (TRAILING EDGE). Optional auch geeignet zum Betrieb mit Casambi TED, Light Control oder DALI fähigen Betriebsgeräten
AUSFÜHRUNG:	Grundmaterial Aluminium in verschiedenen Oberflächen, Optische Linse (OPTIC) aus Glas

(Alle Angaben ohne Gewähr, technische Änderungen jederzeit vorbehalten)

PURE TAVOLO DUO AUFBAU

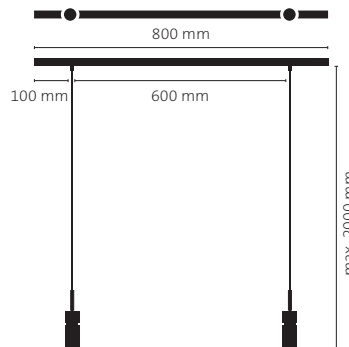

PURE TAVOLO UNO AUFBAU

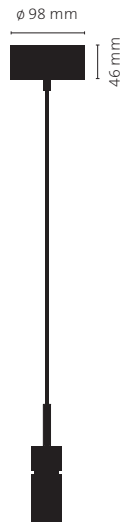

PURE TAVOLO TRIO AUFBAU

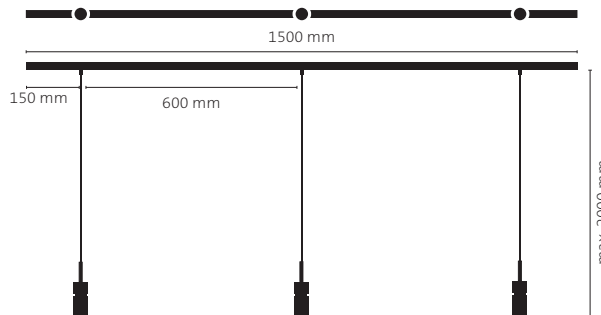

PURE TAVOLO QUATTRO AUFBAU

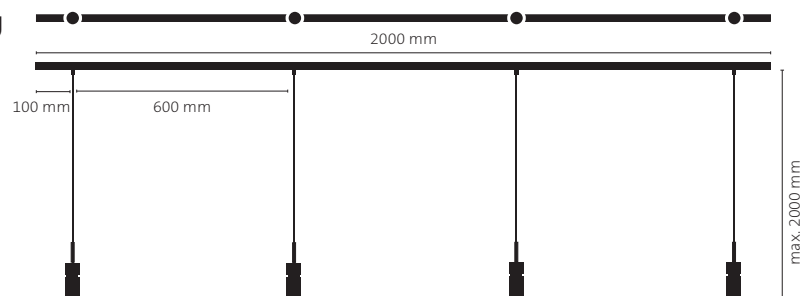

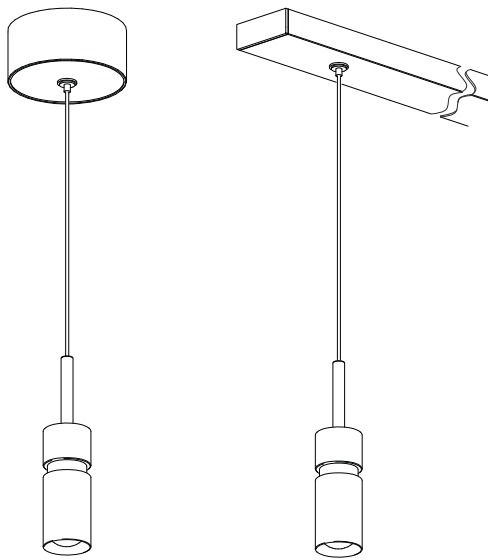

- BASIC COLOR**
- 45 12 = Aluminium matt, Gelenk Velours-Chrom
 - 80 10 = Aluminium poliert, Gelenk verchromt
 - 87 87 = Pulverbeschichtet Weiß, RAL 9010 matt
 - 88 88 = Pulverbeschichtet Schwarz, RAL 9005 matt

- LED**
- 1 = Dim-to-Warm, 3000 1800K, CRI 95+, 6,7W, 680 lm
 - 2 = Full Spectrum CRI 97, 2700 K, 6,7W, 772 lm
 - 3 = Full Spectrum CRI 97, 3000 K, 6,7W, 829 lm
 - 6 = Full Spectrum CRI 97, 4000 K, 6,7W, 880 lm
 - CV1 = 2700K, CRI 90,+, 650 lm, 7,8 W
 - CV2 = 3000K, CRI 90,+, 650 lm, 7,8 W

- LIGHT CONTROL** (optional)
- C = mit CASAMBI TED
 - D = mit DALI Konverter

- CABLE**
- K = Koax transparent
 - KS = Koax schwarz
 - KW = Koax weiß

- OPTIC**
- t = Linse (OPTIC) aus Klarglas (nicht für Kombination mit LED 1 Dim-to-Warm oder CV geeignet)
 - m = Linse (OPTIC) mattiert (für alle LED Typen geeignet)

PURE TAVOLO UNO AUFBAU **inklusive Konverter !**

Einzelpendelleuchte, 1x 6,7W, zur Deckenaufbaumontage, in verschiedenen Kabelausführungen lieferbar, Konverter im Deckengehäuse integriert, dimmbar.

Artikelnummer (bitte ergänzen Sie die Art. Nr. mit den oben angegebenen Variablen)

E 281

PURE TAVOLO DUO AUFBAU **inklusive Konverter !**

Doppelpendelleuchte, 2x 6,7W, zur Deckenaufbaumontage, in verschiedenen Kabelausführungen lieferbar, Konverter im Deckengehäuse integriert, dimmbar.

Artikelnummer (bitte ergänzen Sie die Art. Nr. mit den oben angegebenen Variablen)

E 282

PURE TAVOLO TRIO AUFBAU **inklusive Konverter !**

Dreifachpendelleuchte, 3x 6,7W, zur Deckenaufbaumontage, in verschiedenen Kabelausführungen lieferbar, Konverter im Deckengehäuse integriert, dimmbar.

Artikelnummer (bitte ergänzen Sie die Art. Nr. mit den oben angegebenen Variablen)

E 283

PURE TAVOLO QUATTRO AUFBAU **inklusive Konverter !**

Vierfachpendelleuchte, 4x 6,7W, zur Deckenaufbaumontage, in verschiedenen Kabelausführungen lieferbar, Konverter im Deckengehäuse integriert, dimmbar.

Artikelnummer (bitte ergänzen Sie die Art. Nr. mit den oben angegebenen Variablen)

E 284





PURE TAVOLO

UNO EINBAU 98 / MODULA SYSTEMLEUCHE / EUTRAC Adapter

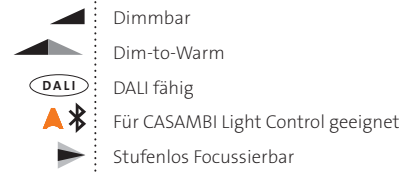

ALLGEMEINE INFORMATIONEN (* je nach gewählter LED) (** je nach gewählter Linsentype)

BEZEICHNUNG:	PURE TAVOLO ist eine Pendelleuchte, die mit stromkonstanten LED's (CC) oder wahlweise auch mit spannungskonstanten LED's (CV) betrieben werden kann. PURE TAVOLO Pendelleuchten sind mit verschiedenen optischen Linsen stufenlos fokussierbar. 20° - 70° ***.
LEISTUNG:	CC: 6,7W, Lichtstrom 557 – 880 Lumen (lm)*, entspr. 98 - 128 lm/W*, CV: 7,8W, 650 lm, entspr. 83 lm/W
LICHTFARBEN:	Dim-to-Warm 3000K – 1800K, 2700K (Home), 3000K (Office), 4000K (Project)
FARBWIEDERGABE CRI:	CRI min. 90 – 97 *
ENERGIE-EFFIZIENZ:	Klasse A+ (Grün)
LED TYPEN UND DATEN, CC:	Dim-to-Warm 3000K – 1800K, CRI 95+ - 680 lm (98 lm/W), · 2700 K (Home), Full Spectrum CRI 97 (Full Spectrum)**, 772 lm (114 lm/W) · 3000 K (Office), Full Spectrum CRI 97 (Full Spectrum)**, 829 lm (123 lm/W) · 4000 K (Project), Full Spectrum CRI 97 (Full Spectrum)**, 880 lm (131 lm/W) ** Full Spectrum LED = alle „R“ Werte >90
LED TYPEN UND DATEN, CV:	2700 K (Home), CRI 90+, 650 lm (83 lm/W) 3000K (Office), CRI 90+, 650 lm (83 lm/W)
LINSEN TYPEN UND DATEN : (OPTIC)	Optische Linse, Klarglas, stufenlos verstellbarer Abstrahlwinkel 25° 75° (Nicht für LED Variante Dim-to-Warm geeignet!) Optische Linse, Mattiertes Glas, stufenlos verstellbarer Abstrahlwinkel 20° 60°
DIMMEN:	Standard mit Phasenabschrittdimmer (TRAILING EDGE). Optional auch geeignet zum Betrieb mit Casambi TED, Light Control oder DALI fähigen Betriebsgeräten
AUSFÜHRUNG:	Grundmaterial Aluminium in verschiedenen Oberflächen, Optische Linse (OPTIC) aus Glas

(Alle Angaben ohne Gewähr, technische Änderungen jederzeit vorbehalten)

PURE TAVOLO UNO EINBAU 98

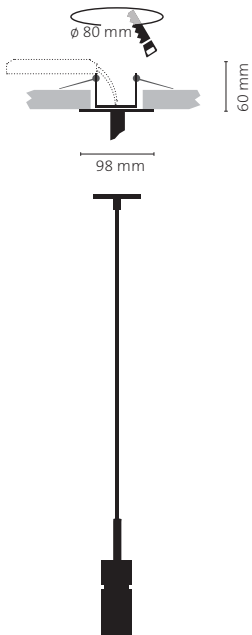

PURE SPOT inkl. INTRACK Adapter für 3-Phasen-Stromschiene

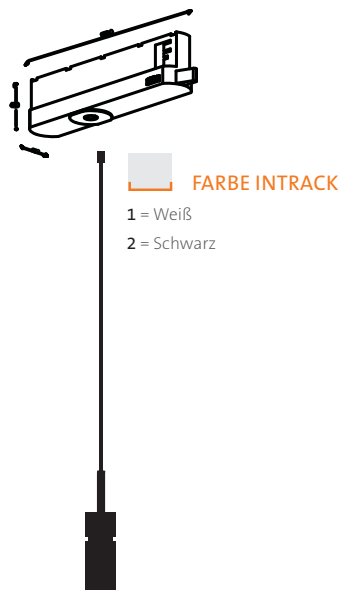

PURE TAVOLO

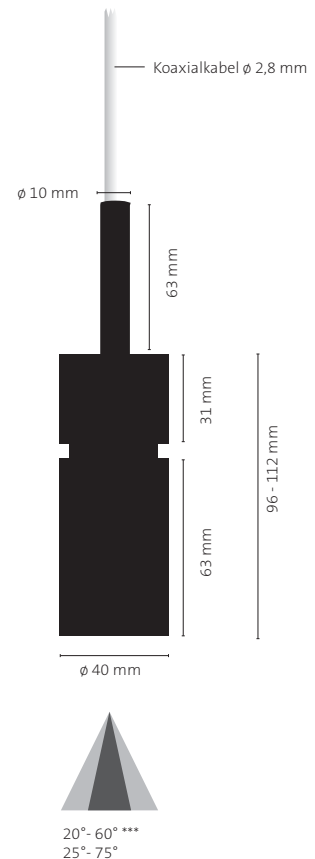

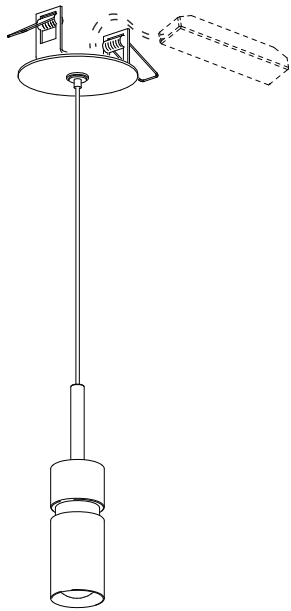

LIGHT CONTROL (optional)

C = mit CASAMBI TED
D = mit DALI Konverter

CABLE

K = Koax transparent
KS = Koax schwarz
KW = Koax weiß

BASIC COLOR

45 12 = Aluminium matt, Gelenk Velours-Chrom
80 10 = Aluminium poliert, Gelenk verchromt
87 87 = Pulverbeschichtet Weiß, RAL 9010 matt
88 88 = Pulverbeschichtet Schwarz, RAL 9005 matt

LED

1 = Dim-to-Warm, 3000 1800K, CRI 95+, 6,7W, 680 lm
2 = Full Spectrum CRI 97, 2700 K, 6,7W, 772 lm
3 = Full Spectrum CRI 97, 3000 K, 6,7W, 829 lm
6 = Full Spectrum CRI 97, 4000 K, 6,7W, 880 lm
CV1 = 2700K, CRI 90+, 650 lm, 7,8 W
CV2 = 3000K, CRI 90+, 650 lm, 7,8 W

OPTIC

t = Linse (OPTIC) aus Klarglas (nicht für Kombination mit LED 1 Dim-to-Warm oder CV geeignet)
m = Linse (OPTIC) mattiert (für alle LED Typen geeignet)

PURE TAVOLO UNO EINBAU 98 **inklusive Konverter !**

Einzelpendelleuchte, 1x 6,7W, zur Deckeneinbaumontage mittels Federklipps, in verschiedenen Kabelführungen lieferbar
Konverter extern (Lieferung inkl.), dimmbar

Artikelnummer (bitte ergänzen Sie die Art. Nr. mit den oben angegebenen Variablen)

E 286

PURE TAVOLO UNO EINBAU 60 **inklusive Konverter !**

Einzelpendelleuchte, 1x 6,7W, zur Deckeneinbaumontage mittels Federklipps, in verschiedenen Kabelführungen lieferbar
Konverter extern (Lieferung inkl.), dimmbar

Artikelnummer (bitte ergänzen Sie die Art. Nr. mit den oben angegebenen Variablen)

E 287

PURE TAVOLO INTRACK für 3-Phasen-Stromschiene **inklusive Konverter !**

Einzelpendelleuchte, 1x 6,7W, fertig montiert mit INTRACK-Adapter für 3 Phasen Stromschienen.
Nicht dimmbar! Dimmbare Versionen auf Anfrage.

Artikelnummer (bitte ergänzen Sie die Art. Nr. mit den oben angegebenen Variablen)

E 289

PURE TAVOLO MOVE

UNO AUFBAU / UNO ANBAU / MODULA SYSTEMLEUCHTE

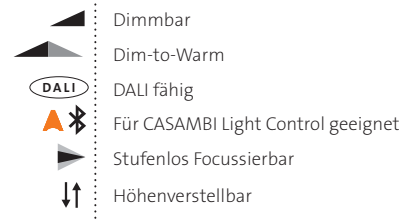

ALLGEMEINE INFORMATIONEN (* je nach gewählter LED) (** je nach gewählter Linsentype)

BEZEICHNUNG:	PURE TAVOLO MOVE ist eine Pendelleuchte mit stufenloser Höhenverstellung, die mit stromkonstanten LED's (CC) oder wahlweise auch mit spannungskonstanten LED's (CV) betrieben werden kann. PURE TAVOLO MOVE Pendelleuchten sind mit verschiedenen optischen Linsen stufenlos fokussierbar. 20° - 70° ***.
LEISTUNG:	CC: 6,7W, Lichtstrom 557 – 880 Lumen (lm)*, entspr. 98 - 128 lm/W*, CV: 7,8W, 650 lm, entspr. 83 lm/W
LICHTFARBEN:	Dim-to-Warm 3000K – 1800K, 2700K (Home), 3000K (Office), 4000K (Project)
FARBWIEDERGABE CRI:	CRI min. 90 – 97 *
ENERGIE-EFFIZIENZ:	Klasse A+ (Grün)
LED TYPEN UND DATEN, CC:	Dim-to-Warm 3000K – 1800K, CRI 95+ - 680 lm (98 lm/W), · 2700 K (Home), Full Spectrum CRI 97 (Full Spectrum)**, 772 lm (114 lm/W) · 3000 K (Office), Full Spectrum CRI 97 (Full Spectrum)**, 829 lm (123 lm/W) · 4000 K (Project), Full Spectrum CRI 97 (Full Spectrum)**, 880 lm (131 lm/W) ** Full Spectrum LED = alle „R“ Werte >90
LED TYPEN UND DATEN, CV:	2700 K (Home), CRI 90+, 650 lm (83 lm/W) 3000K (Office), CRI 90+, 650 lm (83 lm/W)
LINSEN TYPEN UND DATEN : (OPTIC)	Optische Linse, Klarglas, stufenlos verstellbarer Abstrahlwinkel 25° 75° (Nicht für LED Variante Dim-to-Warm geeignet!) Optische Linse, Mattiertes Glas, stufenlos verstellbarer Abstrahlwinkel 20° 60°
DIMMEN:	Standard mit Phasenabschnittdimmer (TRAILING EDGE). Optional auch geeignet zum Betrieb mit Casambi TED, Light Control oder DALI fähigen Betriebsgeräten
AUSFÜHRUNG:	Grundmaterial Aluminium in verschiedenen Oberflächen, Optische Linse (OPTIC) aus Glas Pendel: Stufenlose Höhenverstellung von 50 cm bis 200 Pendellänge ab Unterkante BASE, kürzere Längen möglich ohne Auf. Sonderlängen > Mindestmaß 50 cm auf Anfrage.

(Alle Angaben ohne Gewähr, technische Änderungen jederzeit vorbehalten)

PURE TAVOLO MOVE UNO AUFBAU

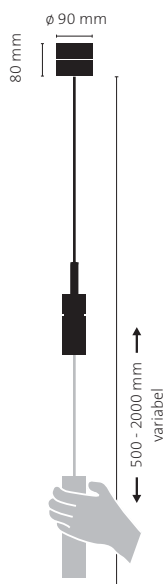

PURE TAVOLO MOVE UNO EINBAU 175

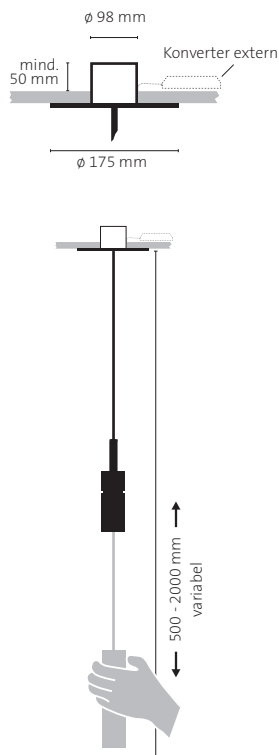

PURE TAVOLO MOVE UNO ANBAU

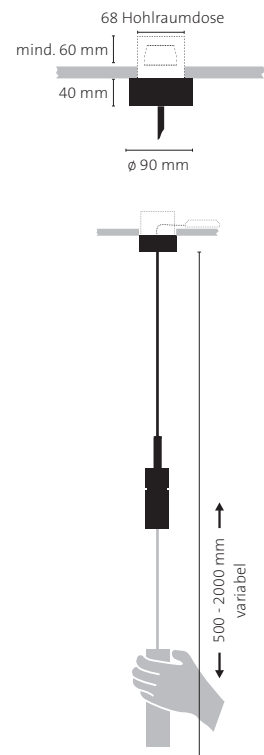

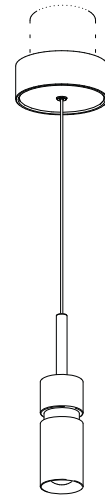
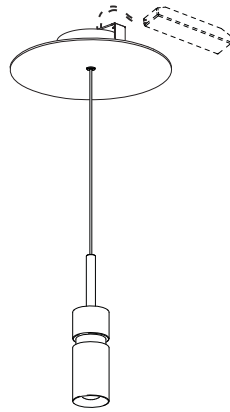
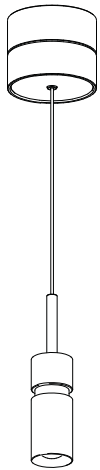

BASIC COLOR

- 45 12 = Aluminium matt, Gelenk Velours-Chrom
- 80 10 = Aluminium poliert, Gelenk verchromt
- 87 87 = Pulverbeschichtet Weiß, RAL 9010 matt
- 88 88 = Pulverbeschichtet Schwarz, RAL 9005 matt

LIGHT CONTROL (optional)

- C = mit CASAMBI TED
- D = mit DALI Konverter

LED

- 1 = Dim-to-Warm, 3000 1800K, CRI 95+, 6,7W, 680 lm
- 2 = Full Spectrum CRI 97, 2700 K, 6,7W, 772 lm
- 3 = Full Spectrum CRI 97, 3000 K, 6,7W, 829 lm
- 6 = Full Spectrum CRI 97, 4000 K, 6,7W, 880 lm
- CV1 = 2700K, CRI 90+, 650 lm, 7,8 W
- CV2 = 3000K, CRI 90+, 650 lm, 7,8 W

OPTIC

- t = Linse (OPTIC) aus Klarglas (nicht für Kombination mit LED 1 Dim-to-Warm oder CV geeignet)
- m = Linse (OPTIC) mattiert (für alle LED Typen geeignet)

PURE TAVOLO MOVE UNO AUFBAU



Einzelpendelleuchte mit stufenloser Höhenverstellung, 1x 6,7W, zur Deckenaufbaumontage, nur mit Koaxialkabel transparent lieferbar! Konverter im Deckengehäuse integriert, dimmbar.

Artikelnummer (bitte ergänzen Sie die Art. Nr. mit den oben angegebenen Variablen)

E 291 BASIC COLOR LED OPTIC LIGHT CONTROL

PURE TAVOLO MOVE UNO EINBAU 175



Einzelpendelleuchte mit stufenloser Höhenverstellung, 1x 6,7W, zur Deckeneinbaumontage.

Nur mit Koaxialkabel transparent lieferbar! Konverter extern (Lieferung inkl.), dimmbar.

Artikelnummer (bitte ergänzen Sie die Art. Nr. mit den oben angegebenen Variablen)

E 296 BASIC COLOR LED OPTIC LIGHT CONTROL

PURE TAVOLO MOVE UNO ANBAU



Einzelpendelleuchte mit stufenloser Höhenverstellung, 1x 6,7W, zur Deckeneinbaumontage mit 68er Hohlraumdose.

Nur mit Koaxialkabel transparent lieferbar! Konverter extern (Lieferung inkl.), dimmbar.

Artikelnummer (bitte ergänzen Sie die Art. Nr. mit den oben angegebenen Variablen)

E 297 BASIC COLOR LED OPTIC LIGHT CONTROL

PURE TAVOLO MOVE

DUO AUFBAU / TRIO AUFBAU / QUATTRO AUFBAU

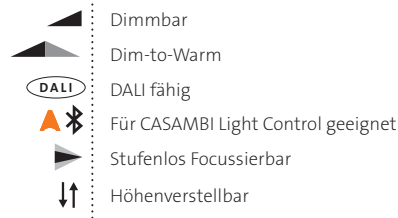

ALLGEMEINE INFORMATIONEN (* je nach gewählter LED) (** je nach gewählter Linsentyp)

BEZEICHNUNG:	PURE TAVOLO MOVE ist eine Pendelleuchte mit stufenloser Höhenverstellung, die mit stromkonstanten LED's (CC) oder wahlweise auch mit spannungskonstanten LED's (CV) betrieben werden kann. PURE TAVOLO MOVE Pendelleuchten sind mit verschiedenen optischen Linsen stufenlos focussierbar. 20° - 70° ***.
LEISTUNG:	CC: 6,7W, Lichtstrom 557 – 880 Lumen (lm)*, entspr. 98 - 128 lm/W*, CV: 7,8W, 650 lm, entspr. 83 lm/W
LICHTFARBEN:	Dim-to-Warm 3000K – 1800K, 2700K (Home), 3000K (Office), 4000K (Project)
FARBWIEDERGABE CRI:	CRI min. 90 – 97 *
ENERGIE-EFFIZIENZ:	Klasse A+ (Grün)
LED TYPEN UND DATEN, CC:	Dim-to-Warm 3000K – 1800K, CRI 95+ - 680 lm (98 lm/W), · 2700 K (Home), Full Spectrum CRI 97 (Full Spectrum)**, 772 lm (114 lm/W) · 3000 K (Office), Full Spectrum CRI 97 (Full Spectrum)**, 829 lm (123 lm/W) · 4000 K (Project), Full Spectrum CRI 97 (Full Spectrum)**, 880 lm (131 lm/W) ** Full Spectrum LED = alle „R“ Werte >90
LED TYPEN UND DATEN, CV:	2700 K (Home), CRI 90+, 650 lm (83 lm/W) 3000K (Office), CRI 90+, 650 lm (83 lm/W)
LINSEN TYPEN UND DATEN : (OPTIC)	Optische Linse, Klarglas, stufenlos verstellbarer Abstrahlwinkel 25° 75° (Nicht für LED Variante Dim-to-Warm geeignet!) Optische Linse, Mattiertes Glas, stufenlos verstellbarer Abstrahlwinkel 20° 60°
DIMMEN:	Standard mit Phasenabschrittdimmer (TRAILING EDGE). Optional auch geeignet zum Betrieb mit Casambi TED, Light Control oder DALI fähigen Betriebsgeräten
AUSFÜHRUNG:	Grundmaterial Aluminium in verschiedenen Oberflächen, Optische Linse (OPTIC) aus Glas Pendel: Stufenlose Höhenverstellung von 50 cm bis 200 Pendellänge ab Unterkante BASE, kürzere Längen möglich ohne Auf. Sonderlängen > Mindestmaß 50 cm auf Anfrage.

(Alle Angaben ohne Gewähr, technische Änderungen jederzeit vorbehalten)

PURE TAVOLO MOVE DUO AUFBAU

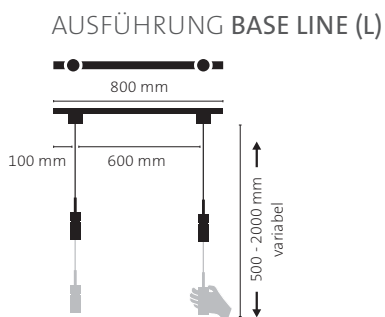

AUSFÜHRUNG BASE ROUND (R)

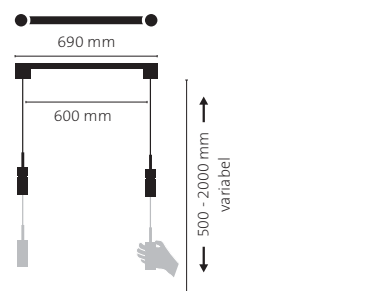

PURE TAVOLO MOVE TRIO AUFBAU

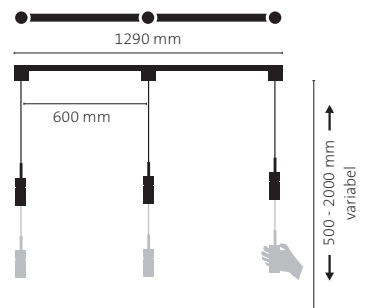
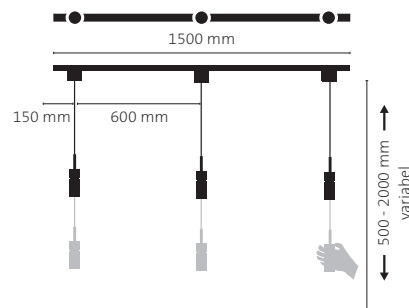

PURE TAVOLO MOVE QUATTRO AUFBAU

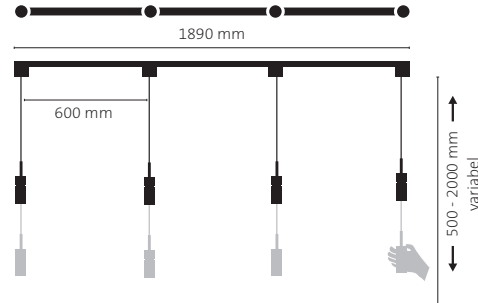
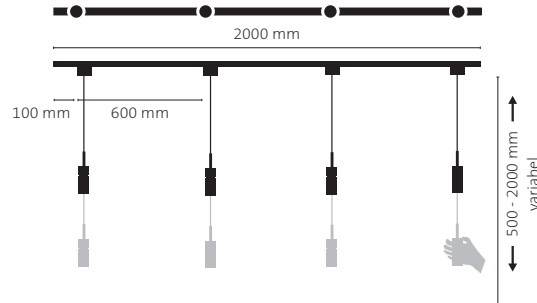

BASE LINE MODULA

Schiene durchgehend mit Endkappe

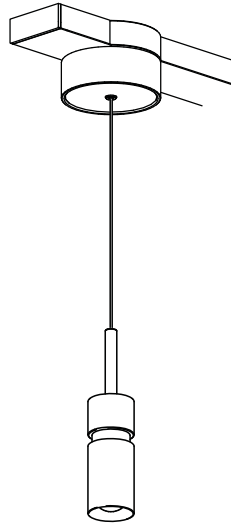

BASE ROUND MODULA

Schieneabschluss mit rundem Gehäuse

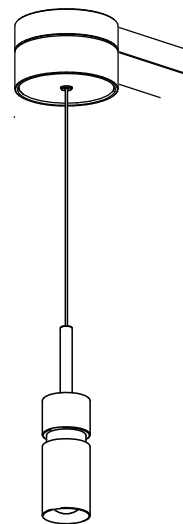

BASIC COLOR

- 45 12 = Aluminium matt, Gelenk Velours-Chrom
- 80 10 = Aluminium poliert, Gelenk verchromt
- 87 87 = Pulverbeschichtet Weiß, RAL 9010 matt
- 88 88 = Pulverbeschichtet Schwarz, RAL 9005 matt

LIGHT CONTROL (optional)

- C = mit CASAMBI TED
- D = mit DALI Konverter

LED

- 1 = Dim-to-Warm, 3000 1800K, CRI 95+, 6,7W, 680 lm
- 2 = Full Spectrum CRI 97, 2700 K, 6,7W, 772 lm
- 3 = Full Spectrum CRI 97, 3000 K, 6,7W, 829 lm
- 6 = Full Spectrum CRI 97, 4000 K, 6,7W, 880 lm
- CV1 = 2700K, CRI 90+, 650 lm, 7,8 W
- CV2 = 3000K, CRI 90+, 650 lm, 7,8 W

OPTIC

- t = Linse (OPTIC) aus Klarglas (nicht für Kombination mit LED 1 Dim-to-Warm oder CV geeignet)
- m = Linse (OPTIC) mattiert (für alle LED Typen geeignet)

BASE

- L = Line, Schienenabschluß flach mit Endkappe
- R = Round, Schienenabschluß mit rundem Gehäuse

PURE TAVOLO MOVE DUO AUFBAU

Doppelpendelleuchte, 2x 6,7W, zur Deckenaufbaumontage
 Nur mit Koaxialkabel transparent lieferbar! Konverter im Deckengehäuse integriert, dimmbar
 Artikelnummer (bitte ergänzen Sie die Art. Nr. mit den oben angegebenen Variablen)

E 292 BASIC COLOR LED OPTIC BASE LIGHT CONTROL

PURE TAVOLO MOVE TRIO AUFBAU

Dreifachpendelleuchte, 3x 6,7W, zur Deckenaufbaumontage
 Nur mit Koaxialkabel transparent lieferbar! Konverter im Deckengehäuse integriert, dimmbar
 Artikelnummer (bitte ergänzen Sie die Art. Nr. mit den oben angegebenen Variablen)

E 293 BASIC COLOR LED OPTIC BASE LIGHT CONTROL

PURE TAVOLO MOVE QUATTRO AUFBAU

Vierfachpendelleuchte, 4x 6,7W, zur Deckenaufbaumontage
 Nur mit Koaxialkabel transparent lieferbar! Konverter im Deckengehäuse integriert, dimmbar
 Artikelnummer (bitte ergänzen Sie die Art. Nr. mit den oben angegebenen Variablen)

E 294 BASIC COLOR LED OPTIC BASE LIGHT CONTROL

KYNO



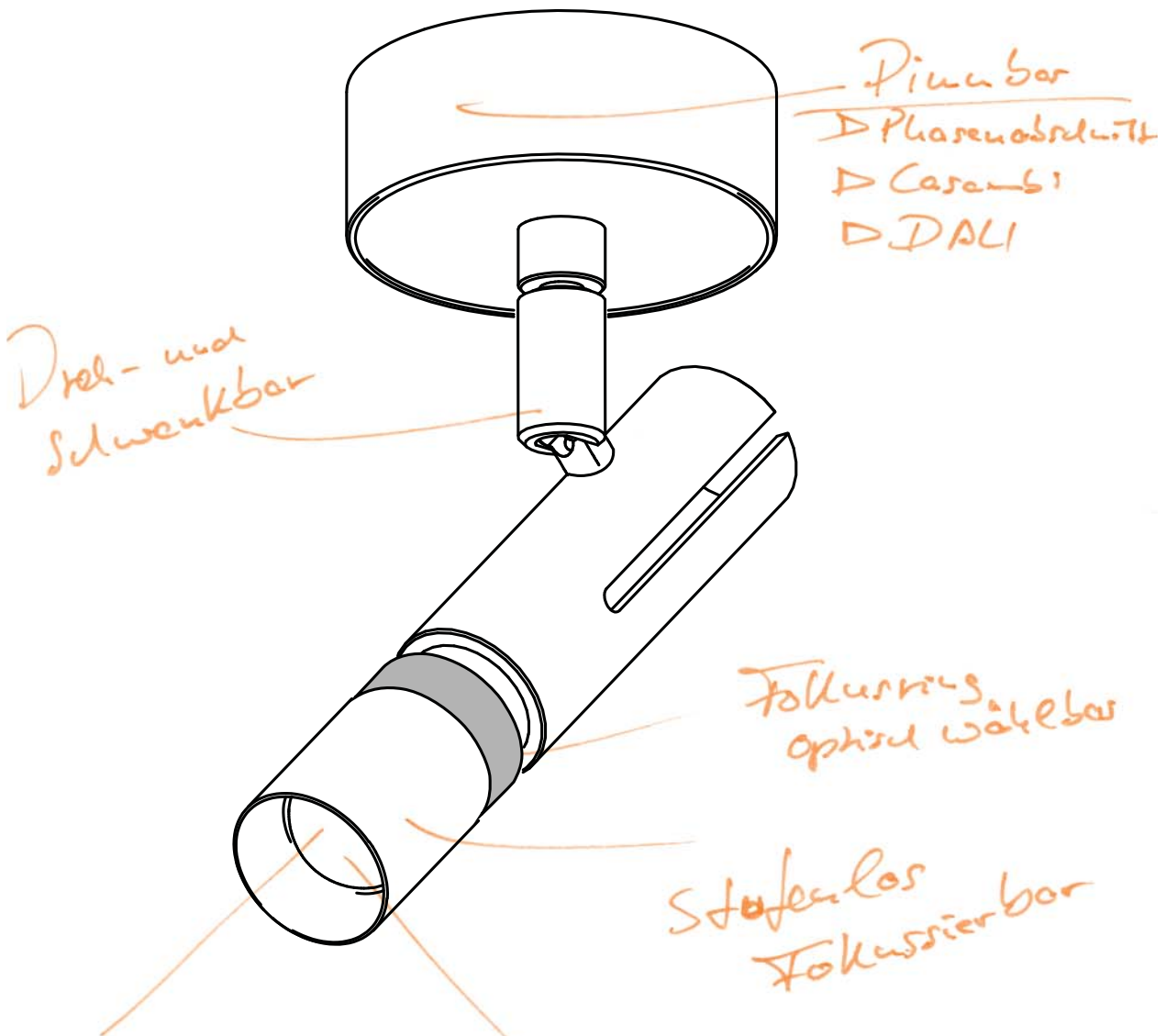

Dreh- und Schwenkbar

Pinus bar
▷ Phasenabschnitt
▷ Casambi
▷ DALI

Fokussierung optisch wählbar

Stufenlos Fokussierbar

Hochwertige optische Linse aus Glas

Individuell wählbare LED-Technik

- ▷ Mattiert
- ▷ Transparent

▷ Dim-to-Warm

- ▷ 2700K
 - ▷ 3000K
 - ▷ 4000K
- } Full Spectrum
CRI 97



nominiert



Leuchte des Jahres 2020

KYNO SPOT

UNO / DUO / TRIO AUFBAULEUCHTEN

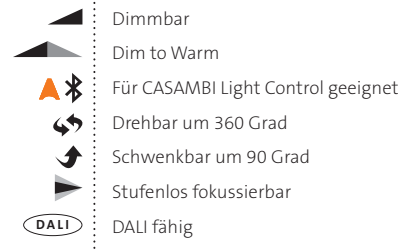

ALLGEMEINE INFORMATIONEN * je nach gewählter LED | *** je nach gewählter Linsentype (OPTIC)

BEZEICHNUNG:	LED Strahler mit individuell wählbaren LED Chips, verschiedenen optischen Linsen und stufenlos verstellbarem Abstrahlwinkel 20° 75°***, schwenkbar 90°, drehbar 360°
LEISTUNG:	12W, Lichtstrom 1045 – 1439 Lumen (lm)*, entspr. 97 - 118lm/W*
LICHTFARBEN:	Dim-to-Warm 3000K – 1800K, 2700K (Home), 3000K (Office), 4000K (Project)
FARBWIEDERGABE CRI:	CRI min. 95+ – 97 *
ENERGIE-EFFIZIENZ:	Klasse A+ (Grün)
LED TYPEN UND DATEN:	<ul style="list-style-type: none"> · Dim-to-Warm 3000K – 1800K, CRI 95+ - 1045 lm (97 lm/W), · 2700 K (Home), Full Spectrum CRI 97 (Full Spectrum)**, 1252 lm (102 lm/W) · 3000 K (Office), Full Spectrum CRI 97 (Full Spectrum)**, 1346 lm (110 lm/W) · 4000 K (Project), Full Spectrum CRI 97 (Full Spectrum)**, 1439 lm (118 lm/W) ** Full Spectrum LED = alle „R“ Werte >90
LINSEN TYPEN UND DATEN: (OPTIC)	Optische Linse, Klarglas, stufenlos verstellbarer Abstrahlwinkel 25° 75° (Nicht für LED Variante Dim-to-Warm geeignet!) Optische Linse, Mattiertes Glas, stufenlos verstellbarer Abstrahlwinkel 20° 60°
DIMMEN:	Standard mit Phasenabschrittdimmer (TRAILING EDGE). Optional auch geeignet zum Betrieb mit Casambi TED Light Control oder DALI fähigen Betriebsgeräten
AUSFÜHRUNG:	Grundmaterial Aluminium in verschiedenen Oberflächen, Optische Linse (OPTIC) aus Glas

KYNO SPOT UNO AUFBAU

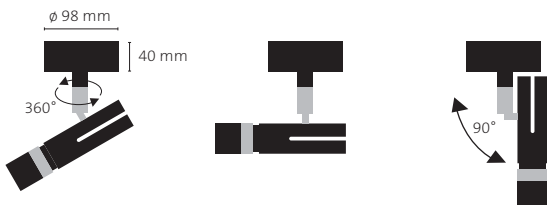

KYNO SPOT DUO AUFBAU

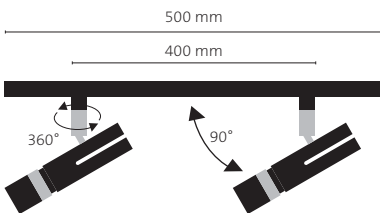

KYNO SPOT

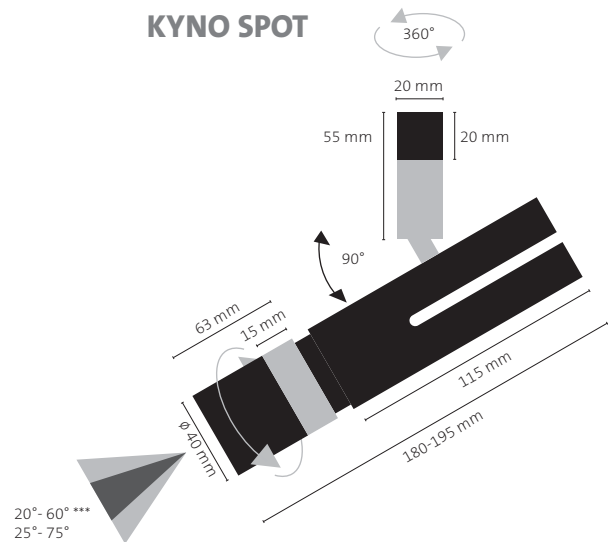

KYNO SPOT TRIO AUFBAU

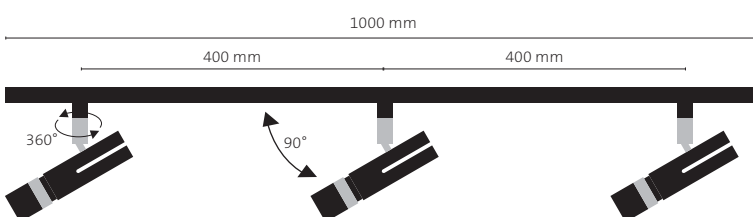

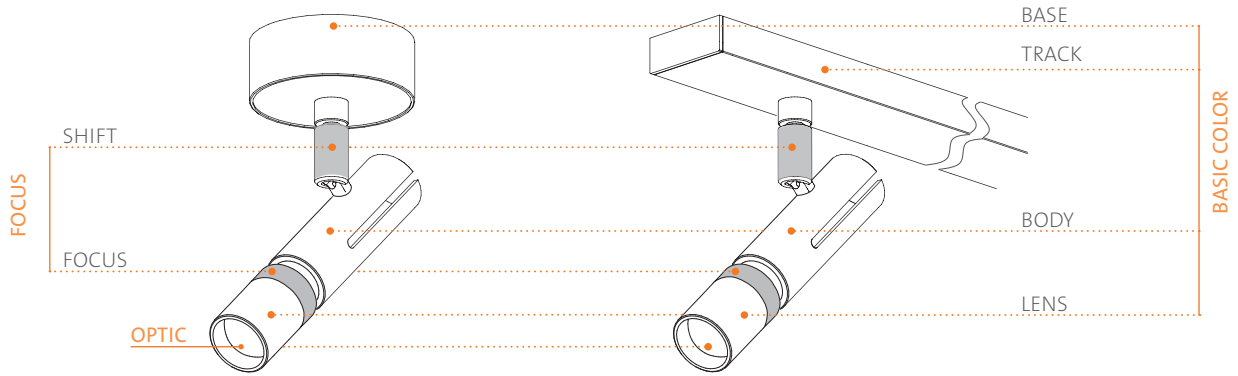

BASIC COLOR (BASE/TRACK, BODY + LENS)

- 10 = Verchromt / Aluminium poliert (Body + Lens)
- 45 = Aluminium matt
- 86 = Pulverbeschichtet Bronze matt
- 87 = Pulverbeschichtet Weiß, RAL 9010 matt
- 88 = Pulverbeschichtet Schwarz, RAL 9005 matt

FOCUS (FOCUS + SHIFT)

- 10 = Aluminium poliert, Shift verchromt
- 12 = Mattverchromt
- 43 = Mattvergoldet
- 87 = Weiß matt
- 88 = Schwarz matt

LED

- 1 = Dim-to-Warm, 3000 - 1800K, RI 95+, 12W, 1045 lm
- 2 = Full Spectrum CRI 97, 2700 K, 12W, 1252 lm
- 3 = Full Spectrum CRI 97, 3000 K, 12W, 1346 lm
- 6 = Full Spectrum CRI 97, 4000 K, 12W, 1439 lm

LIGHT CONTROL (optional)

- C = CASAMBI TED
- D = DALI

OPTIC

- t = Linse (OPTIC) aus Klarglas (nicht für Kombination mit LED 1 Dim-to-Warm geeignet)
- m = Linse (OPTIC) mattiert (für alle LED Typen geeignet)

KYNO SPOT UNO AUFBAU **inklusive Konverter !**

Einzelstrahler, 1x 12W, zur Deckenaufbaumontage. Konverter im Deckengehäuse integriert, dimmbar

Artikelnummer (bitte ergänzen Sie die Art. Nr. mit den oben angegebenen Variablen)

E 950 BASIC COLOR FOCUS LED OPTIC LIGHT CONTROL

KYNO SPOT UNO AUFBAU ROUND **inklusive Konverter !**

Einzelstrahler, 1x 12W, zur Deckenaufbaumontage. Konverter im Deckengehäuse integriert, dimmbar

Artikelnummer (bitte ergänzen Sie die Art. Nr. mit den oben angegebenen Variablen)

E 951 BASIC COLOR FOCUS LED OPTIC LIGHT CONTROL

KYNO SPOT DUO AUFBAU **inklusive Konverter !**

Doppelstrahler, 2x 12W, zur Deckenaufbaumontage. Konverter im Deckengehäuse integriert, dimmbar

Artikelnummer (bitte ergänzen Sie die Art. Nr. mit den oben angegebenen Variablen)

E 952 BASIC COLOR FOCUS LED OPTIC LIGHT CONTROL

KYNO SPOT TRIO AUFBAU **inklusive Konverter !**

Dreifachstrahler, 3x 12W, zur Deckenaufbaumontage

Konverter im Deckengehäuse integriert, dimmbar

Artikelnummer (bitte ergänzen Sie die Art. Nr. mit den oben angegebenen Variablen)

E 953 BASIC COLOR FOCUS LED OPTIC LIGHT CONTROL

KYNO SPOT

EINBAU 98 / MAGNETO 98 / MODULA / INTRACK Adapter

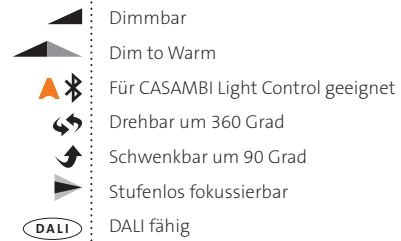

ALLGEMEINE INFORMATIONEN * je nach gewählter LED | *** je nach gewählter Linsentyp (OPTIC)

BEZEICHNUNG:	LED Strahler mit individuell wählbaren LED Chips, verschiedenen optischen Linsen und stufenlos verstellbarem Abstrahlwinkel 20° 75°***, schwenkbar 90°, drehbar 360°
LEISTUNG:	12W, Lichtstrom 1045 – 1439 Lumen (lm)*, entspr. 97 - 118lm/W*
LICHTFARBEN:	Dim-to-Warm 3000K – 1800K, 2700K (Home), 3000K (Office), 4000K (Project)
FARBWIEDERGABE CRI:	CRI min. 95+ – 97 *
ENERGIE-EFFIZIENZ:	Klasse A+ (Grün)
LED TYPEN UND DATEN:	· Dim-to-Warm 3000K – 1800K, CRI 95+ - 1045 lm (97 lm/W), · 2700 K (Home), Full Spectrum CRI 97 (Full Spectrum)**, 1252 lm (102 lm/W) · 3000 K (Office), Full Spectrum CRI 97 (Full Spectrum)**, 1346 lm (110 lm/W) · 4000 K (Project), Full Spectrum CRI 97 (Full Spectrum)**, 1439 lm (118 lm/W) ** Full Spectrum LED = alle „R“ Werte >90
LINSEN TYPEN UND DATEN: (OPTIC)	Optische Linse, Klarglas, stufenlos verstellbarer Abstrahlwinkel 25° 75° (Nicht für LED Variante Dim-to-Warm geeignet!) Optische Linse, Mattiertes Glas, stufenlos verstellbarer Abstrahlwinkel 20° 60°
DIMMEN:	Standard mit Phasenabschrittdimmer (TRAILING EDGE). Optional auch geeignet zum Betrieb mit Casambi TED Light Control oder DALI fähigen Betriebsgeräten
AUSFÜHRUNG:	Grundmaterial Aluminium in verschiedenen Oberflächen, Optische Linse (OPTIC) aus Glas

KYNO SPOT EINBAU 98

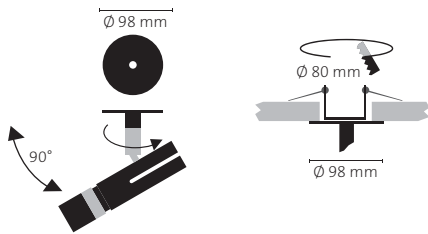

KYNO SPOT inkl. INTRACK Adapter für 3-Phasen-Stromschiene

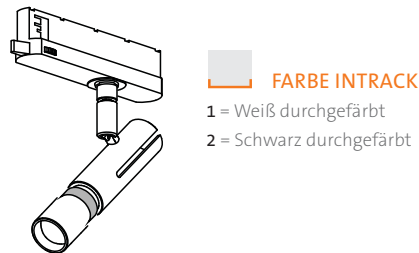

KYNO SPOT MAGNETO 98

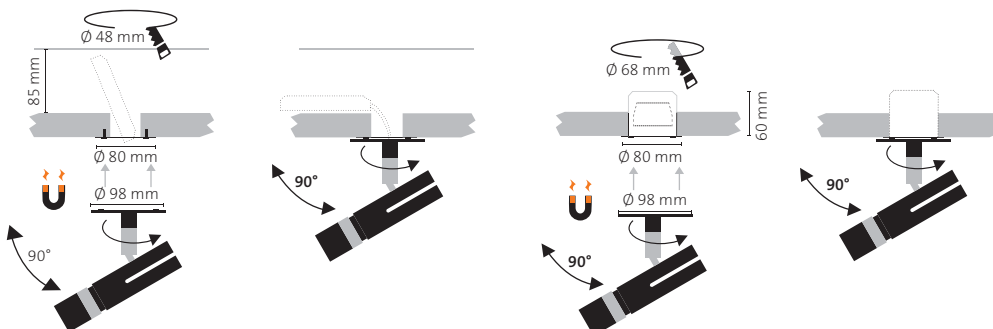

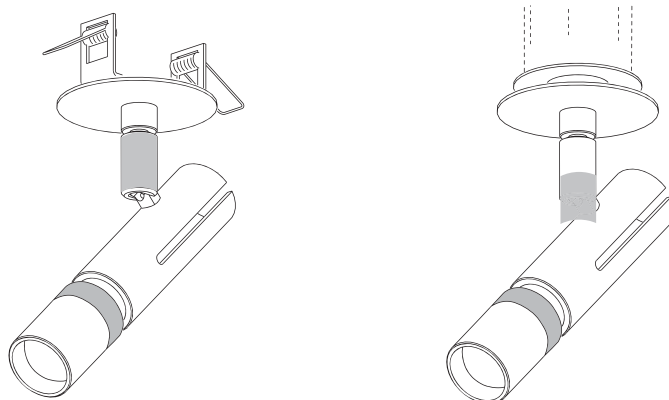

BASIC COLOR (BASE/TRACK, BODY + LENS)

- 10 = Verchromt / Aluminium poliert (Body + Lens)
- 45 = Aluminium matt
- 86 = Pulverbeschichtet Bronze matt
- 87 = Pulverbeschichtet Weiß, RAL 9010 matt
- 88 = Pulverbeschichtet Schwarz, RAL 9005 matt

LED

- 1 = Dim-to-Warm, 3000 - 1800K, RI 95+, 12W, 1045 lm
- 2 = Full Spectrum CRI 97, 2700 K, 12W, 1252 lm
- 3 = Full Spectrum CRI 97, 3000 K, 12W, 1346 lm
- 6 = Full Spectrum CRI 97, 4000 K, 12W, 1439 lm

FOCUS (FOCUS + SHIFT)

- 10 = Aluminium poliert, Shift verchromt
- 12 = Mattverchromt
- 43 = Mattvergoldet
- 87 = Weiß matt
- 88 = Schwarz matt

OPTIC

- t = Linse (OPTIC) aus Klarglas
(nicht für Kombination mit LED 1 Dim-to-Warm geeignet)
- m = Linse (OPTIC) mattiert (für alle LED Typen geeignet)

KYNO SPOT EINBAU 98 **inklusive Konverter !**

Einzelstrahler, 1x 12W, zur Deckeneinbaumontage, Befestigung per Federklemmung, Lieferung inklusive Konverter, dimmbar.
 Artikelnummer (bitte ergänzen Sie die Art. Nr. mit den oben angegebenen Variablen)

E 954 BASIC COLOR FOCUS LED OPTIC LIGHT CONTROL

KYNO SPOT MAGNETO 98 **inklusive Konverter !**

Einzelstrahler, 1x 12W, zur Deckeneinbaumontage auf 68er Hohlraumdose oder GK Einbau, Befestigung per Magnetklemmung, Lieferung inklusive Konverter, dimmbar.
 Artikelnummer (bitte ergänzen Sie die Art. Nr. mit den oben angegebenen Variablen)

E 955 BASIC COLOR FOCUS LED OPTIC LIGHT CONTROL

KYNO SPOT INTRACK für 3-Phasen-Stromschiene **inklusive Konverter !**

Einzelstrahler, 1x 12W, fertig montiert mit INTRACK-Adapter für 3 Phasen Stromschiene. Nicht dimmbar!
 Dimmbare Versionen auf Anfrage.
 Artikelnummer (bitte ergänzen Sie die Art. Nr. mit den oben angegebenen Variablen)

E 957 BASIC COLOR FOCUS LED OPTIC FARBE INTRACK LIGHT CONTROL





KYNO TAVOLO

UNO AUFBAU / DUO AUFBAU / TRIO AUFBAU / QUATTRO AUFBAU

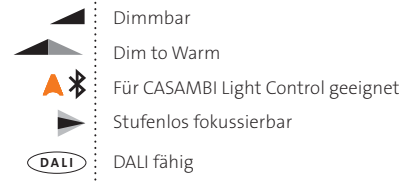

ALLGEMEINE INFORMATIONEN (* je nach gewählter LED) (** je nach gewählter Linsentype)

BEZEICHNUNG:	LED Pendelleuchte mit individuell wählbaren LED Chips, verschiedenen optischen Linsen und stufenlos verstellbarem Abstrahlwinkel 20° 75°***, schwenkbar 90°, drehbar 360°
LEISTUNG:	12W, Lichtstrom 1045 – 1439 Lumen (lm)*, entspr. 97 - 118lm/W*
LICHTFARBEN:	Dim-to-Warm 3000K – 1800K, 2700K (Home), 3000K (Office), 4000K (Project)
FARBWIEDERGABE CRI:	CRI min. 95+ – 97 *
ENERGIE-EFFIZIENZ:	Klasse A+ (Grün)
LED TYPEN UND DATEN:	· Dim-to-Warm 3000K – 1800K, CRI 95+ - 1045 lm (97 lm/W), · 2700 K (Home), Full Spectrum CRI 97 (Full Spectrum)**, 1252 lm (102 lm/W) · 3000 K (Office), Full Spectrum CRI 97 (Full Spectrum)**, 1346 lm (110 lm/W) · 4000 K (Project), Full Spectrum CRI 97 (Full Spectrum)**, 1439 lm (118 lm/W) ** Full Spectrum LED = alle „R“ Werte >90
LINSEN TYPEN UND DATEN: (OPTIC)	Optische Linse, Klarglas, stufenlos verstellbarer Abstrahlwinkel 25° 75° (Nicht für LED Variante Dim-to-Warm geeignet!) Optische Linse, Mattiertes Glas, stufenlos verstellbarer Abstrahlwinkel 20° 60°
DIMMEN:	Standard mit Phasenabschrittdimmer (TRAILING EDGE). Optional auch geeignet zum Betrieb mit Casambi TED Light Control oder DALI fähigen Betriebsgeräten
AUSFÜHRUNG:	Grundmaterial Aluminium in verschiedenen Oberflächen, Optische Linse (OPTIC) aus Glas, Koaxial- oder Textilkabel in verschiedenen Farben lieferbar.

KYNO TAVOLO DUO AUFBAU

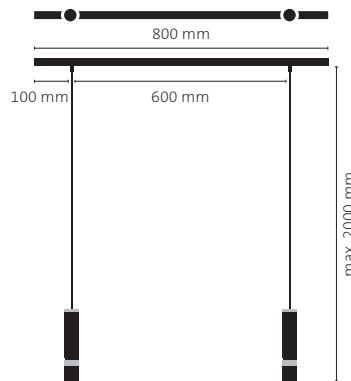

KYNO TAVOLO UNO AUFBAU



KYNO TAVOLO TRIO AUFBAU

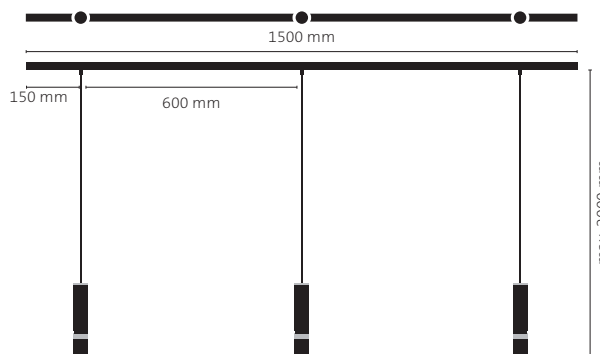

KYNO TAVOLO QUATTRO AUFBAU

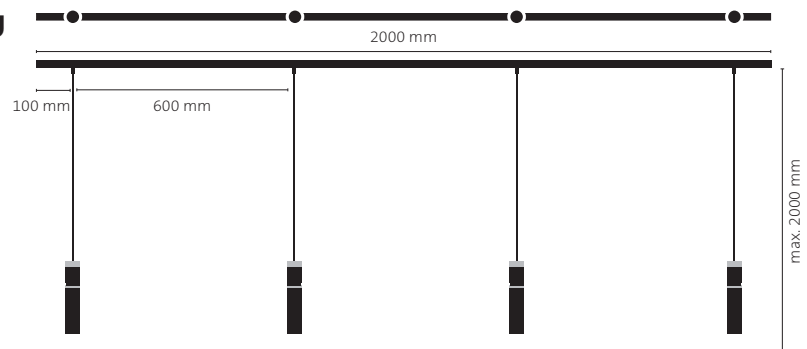

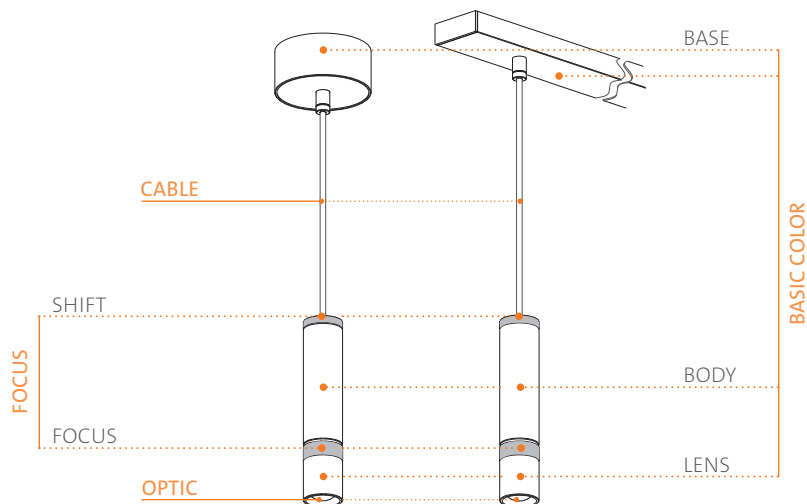

- CABLE**
- K = Koaxialkabel transparent
 - KS = Koaxialkabel Schwarz
 - KW = Koaxialkabel Weiß
 - 00 = Textilkabel Weiß
 - 01 = Textilkabel Schwarz
 - 02 = Textilkabel Silber
 - 03 = Textilkabel Braun
 - 04 = Textilkabel Rot
 - 05 = Textilkabel Grün
 - 06 = Textilkabel Orange
 - 07 = Textilkabel Whiskey
 - 08 = Textilkabel Weiß glamour
 - 09 = Textilkabel Silber glamour
 - 10 = Textilkabel Anthrazit glamour
 - 11 = Textilkabel Kupfer glamour

- BASIC COLOR** (BASE/TRACK, BODY + LENS)
- 10 = Verchromt / Aluminium poliert (Body + Lens)
 - 45 = Aluminium matt
 - 86 = Pulverbeschichtet Bronze matt
 - 87 = Pulverbeschichtet Weiß, RAL 9010 matt
 - 88 = Pulverbeschichtet Schwarz, RAL 9005 matt

- LED**
- 1 = Dim-to-Warm, 3000 - 1800K, CRI 95+, 12W, 1045 lm
 - 2 = Full Spectrum CRI 97, 2700 K, 12W, 1252 lm
 - 3 = Full Spectrum CRI 97, 3000 K, 12W, 1346 lm
 - 6 = Full Spectrum CRI 97, 4000 K, 12W, 1439 lm

- FOCUS** (FOCUS + SHIFT)
- 10 = Aluminium poliert, Shift verchromt
 - 12 = Mattverchromt
 - 43 = Mattvergoldet
 - 87 = Weiß matt
 - 88 = Schwarz matt

OPTIC

t = Linse (OPTIC) aus Klarglas
(nicht für Kombination mit LED 1 Dim-to-Warm geeignet)
m = Linse (OPTIC) mattiert (für alle LED Typen geeignet)

LIGHT CONTROL (optional)

C = mit CASAMBI TED
D = mit DALI

KYNO TAVOLO UNO AUFBAU ▲ ▲ ▲ ▲ ▲ ▲ ▲ ▲ ▲ ▲ **DALI** **inklusive Konverter !**

Einzelpendel, 1x 12W, zur Deckenaufbaumontage, in verschiedenen Kabelausführungen lieferbar, Konverter im Deckengehäuse integriert, dimmbar.

Artikelnummer (bitte ergänzen Sie die Art. Nr. mit den oben angegebenen Variablen)

E 971 BASIC COLOR FOCUS LED OPTIC CABLE LIGHT CONTROL

KYNO TAVOLO DUO AUFBAU ▲ ▲ ▲ ▲ ▲ ▲ ▲ ▲ ▲ ▲ **DALI** **inklusive Konverter !**

Doppelpendelleuchte, 2x 12W, zur Deckenaufbaumontage, in verschiedenen Kabelausführungen lieferbar, Konverter im Deckengehäuse integriert, dimmbar.

Artikelnummer (bitte ergänzen Sie die Art. Nr. mit den oben angegebenen Variablen)

E 972 BASIC COLOR FOCUS LED OPTIC CABLE LIGHT CONTROL

KYNO TAVOLO TRIO AUFBAU ▲ ▲ ▲ ▲ ▲ ▲ ▲ ▲ ▲ ▲ **DALI** **inklusive Konverter !**

Dreifachpendelleuchte, 3x 12W, zur Deckenaufbaumontage, in verschiedenen Kabelausführungen lieferbar, Konverter im Deckengehäuse integriert, dimmbar.

Artikelnummer (bitte ergänzen Sie die Art. Nr. mit den oben angegebenen Variablen)

E 973 BASIC COLOR FOCUS LED OPTIC CABLE LIGHT CONTROL

KYNO TAVOLO QUATTRO AUFBAU ▲ ▲ ▲ ▲ ▲ ▲ ▲ ▲ ▲ ▲ **DALI** **inklusive Konverter !**

Vierfachpendelleuchte, 4x 12W, zur Deckenaufbaumontage, in verschiedenen Kabelausführungen lieferbar, Konverter im Deckengehäuse integriert, dimmbar.

Artikelnummer (bitte ergänzen Sie die Art. Nr. mit den oben angegebenen Variablen)

E 974 BASIC COLOR FOCUS LED OPTIC CABLE LIGHT CONTROL

KYNO TAVOLO

UNO EINBAU 98 / MODULA SYSTEMLEUCHE / INTRACK Adapter

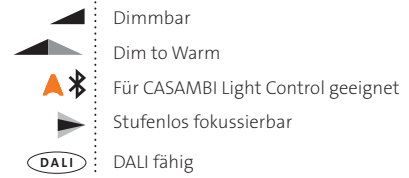

ALLGEMEINE INFORMATIONEN (* je nach gewählter LED) (** je nach gewählter Linsentype)

BEZEICHNUNG:	LED Pendelleuchte mit individuell wählbaren LED Chips, verschiedenen optischen Linsen und stufenlos verstellbarem Abstrahlwinkel 20° 75°***, schwenkbar 90°, drehbar 360°
LEISTUNG:	12W, Lichtstrom 1045 – 1439 Lumen (lm)*, entspr. 97 - 118lm/W*
LICHTFARBEN:	Dim-to-Warm 3000K – 1800K, 2700K (Home), 3000K (Office), 4000K (Project)
FARBWIEDERGABE CRI:	CRI min. 95+ – 97 *
ENERGIE-EFFIZIENZ:	Klasse A+ (Grün)
LED TYPEN UND DATEN:	<ul style="list-style-type: none"> · Dim-to-Warm 3000K – 1800K, CRI 95+ - 1045 lm (97 lm/W), · 2700 K (Home), Full Spectrum CRI 97 (Full Spectrum)**, 1252 lm (102 lm/W) · 3000 K (Office), Full Spectrum CRI 97 (Full Spectrum)**, 1346 lm (110 lm/W) · 4000 K (Project), Full Spectrum CRI 97 (Full Spectrum)**, 1439 lm (118 lm/W) ** Full Spectrum LED = alle „R“ Werte >90
LINSEN TYPEN UND DATEN: (OPTIC)	Optische Linse, Klarglas, stufenlos verstellbarer Abstrahlwinkel 25° 75° (Nicht für LED Variante Dim-to-Warm geeignet!) Optische Linse, Mattiertes Glas, stufenlos verstellbarer Abstrahlwinkel 20° 60°
DIMMEN:	Standard mit Phasenabschrittdimmer (TRAILING EDGE). Optional auch geeignet zum Betrieb mit Casambi TED Light Control oder DALI fähigen Betriebsgeräten
AUSFÜHRUNG:	Grundmaterial Aluminium in verschiedenen Oberflächen, Optische Linse (OPTIC) aus Glas, Koaxial- oder Textilkabel in verschiedenen Farben lieferbar.

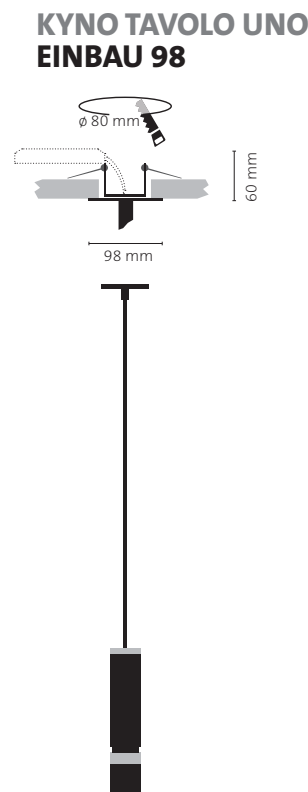
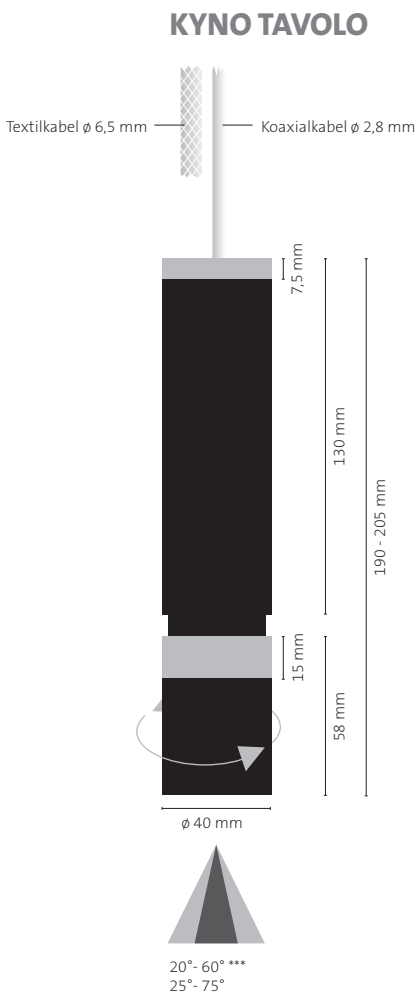

KYNO TAVOLO inkl. INTRACK Adapter für 3-Phasen-Stromschiene



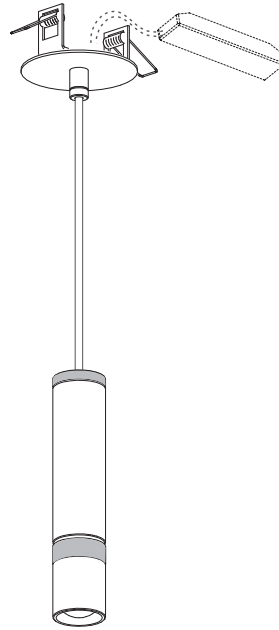

BASIC COLOR (BASE/TRACK, BODY + LENS)

- 10 = Verchromt / Aluminium poliert (Body + Lens)
- 45 = Aluminium matt
- 86 = Pulverbeschichtet Bronze matt
- 87 = Pulverbeschichtet Weiß, RAL 9010 matt
- 88 = Pulverbeschichtet Schwarz, RAL 9005 matt

FOCUS (FOCUS + SHIFT)

- 10 = Aluminium poliert, Shift verchromt
- 12 = Mattverchromt
- 43 = Mattvergoldet
- 87 = Weiß matt
- 88 = Schwarz matt

LED

- 1 = Dim-to-Warm, 3000 - 1800K, CRI 95+, 12W, 1045 lm
- 2 = Full Spectrum CRI 97, 2700 K, 12W, 1252 lm
- 3 = Full Spectrum CRI 97, 3000 K, 12W, 1346 lm
- 6 = Full Spectrum CRI 97, 4000 K, 12W, 1439 lm

OPTIC

- t = Linse (OPTIC) aus Klarglas
(nicht für Kombination mit LED 1 Dim-to-Warm geeignet)
- m = Linse (OPTIC) mattiert (für alle LED Typen geeignet)

LIGHT CONTROL (optional)

- C = mit CASAMBI TED
- D = mit DALI

CABLE

- K = Koaxialkabel transparent
- KS = Koaxialkabel schwarz
- KW = Koaxialkabel weiß
- 00 = Textilkabel Weiß
- 01 = Textilkabel Schwarz
- 02 = Textilkabel Silber
- 03 = Textilkabel Braun
- 04 = Textilkabel Rot
- 05 = Textilkabel Grün
- 06 = Textilkabel Orange
- 07 = Textilkabel Whiskey
- 08 = Textilkabel Weiß glamour
- 09 = Textilkabel Silber glamour
- 10 = Textilkabel Anthrazit glamour
- 11 = Textilkabel Kupfer glamour

KYNO TAVOLO UNO EINBAU 98 **inklusive Konverter!**

Einzelpendelleuchte, 1x 12W, zur Deckeneinbaumontage mittels Federklipps, in verschiedenen Kabelausführungen lieferbar
Konverter extern (Lieferung inkl.), dimmbar

Artikelnummer (bitte ergänzen Sie die Art. Nr. mit den oben angegebenen Variablen)

E 975 BASIC COLOR FOCUS LED OPTIC CABLE LIGHT CONTROL

KYNO TAVOLO INTRACK für 3-Phasen-Stromschiene **inklusive Konverter!**

Einzelpendelleuchte, 1x 12W, fertig montiert mit INTRACK-Adapter für 3 Phasen Stromschiene.
Nicht dimmbar! Dimmbare Versionen auf Anfrage.

Artikelnummer (bitte ergänzen Sie die Art. Nr. mit den oben angegebenen Variablen)

E 977 BASIC COLOR FOCUS LED OPTIC CABLE INTRACK LIGHT CONTROL



KYNO TAVOLO MOVE

UNO AUFBAU / UNO ANBAU / MODULA SYSTEMLEUCHE

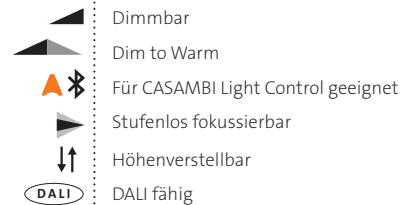

ALLGEMEINE INFORMATIONEN (* je nach gewählter LED) (** je nach gewählter Linsentype)

BEZEICHNUNG:	LED Pendelleuchte mit individuell wählbaren LED Chips, verschiedenen optischen Linsen und stufenlos verstellbarem Abstrahlwinkel 20° 75°***, schwenkbar 90°, drehbar 360°
LEISTUNG:	12W, Lichtstrom 1045 – 1439 Lumen (lm)*, entspr. 97 - 118lm/W*
LICHTFARBEN:	Dim-to-Warm 3000K – 1800K, 2700K (Home), 3000K (Office), 4000K (Project)
FARBWIEDERGABE CRI:	CRI min. 95+ – 97 *
ENERGIE-EFFIZIENZ:	Klasse A+ (Grün)
LED TYPEN UND DATEN:	<ul style="list-style-type: none"> · Dim-to-Warm 3000K – 1800K, CRI 95+ - 1045 lm (97 lm/W), · 2700 K (Home), Full Spectrum CRI 97 (Full Spectrum)**, 1252 lm (102 lm/W) · 3000 K (Office), Full Spectrum CRI 97 (Full Spectrum)**, 1346 lm (110 lm/W) · 4000 K (Project), Full Spectrum CRI 97 (Full Spectrum)**, 1439 lm (118 lm/W) ** Full Spectrum LED = alle „R“ Werte >90
LINSEN TYPEN UND DATEN: (OPTIC)	Optische Linse, Klarglas, stufenlos verstellbarer Abstrahlwinkel 25° 75° (Nicht für LED Variante Dim-to-Warm geeignet!) Optische Linse, Mattiertes Glas, stufenlos verstellbarer Abstrahlwinkel 20° 60°
DIMMEN:	Standard mit Phasenabschrittdimmer (TRAILING EDGE). Optional auch geeignet zum Betrieb mit Casambi TED Light Control oder DALI fähigen Betriebsgeräten
AUSFÜHRUNG:	Grundmaterial Aluminium in verschiedenen Oberflächen, Optische Linse (OPTIC) aus Glas, Koaxialkabel transparent.

KYNO TAVOLO MOVE UNO AUFBAU

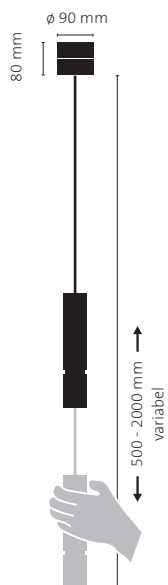

KYNO TAVOLO MOVE UNO EINBAU 175

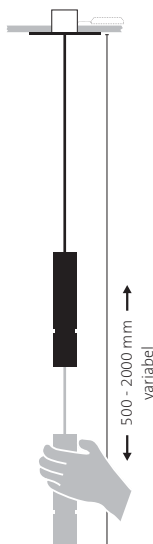
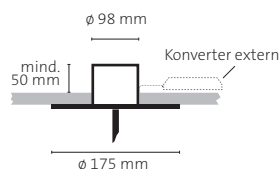

KYNO TAVOLO MOVE UNO ANBAU

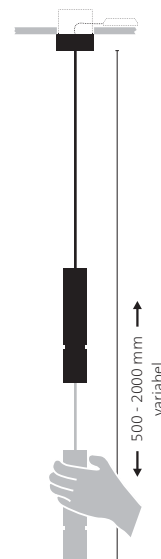
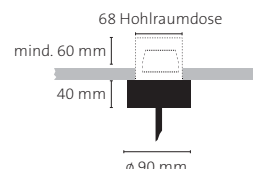

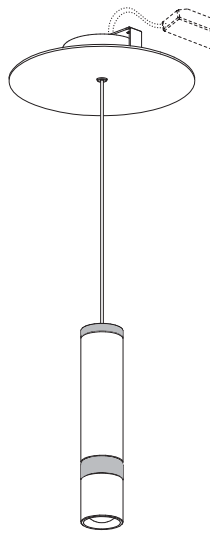
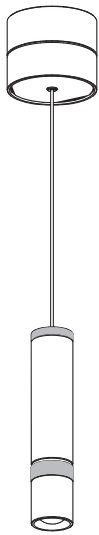

BASIC COLOR (BASE/TRACK, BODY + LENS)

- 10 = Verchromt / Aluminium poliert (Body + Lens)
- 45 = Aluminium matt
- 86 = Pulverbeschichtet Bronze matt
- 87 = Pulverbeschichtet Weiß, RAL 9010 matt
- 88 = Pulverbeschichtet Schwarz, RAL 9005 matt

LED

- 1 = Dim-to-Warm, 3000 - 1800K, CRI 95+, 12W, 1045 lm
- 2 = Full Spectrum CRI 97, 2700 K, 12W, 1252 lm
- 3 = Full Spectrum CRI 97, 3000 K, 12W, 1346 lm
- 6 = Full Spectrum CRI 97, 4000 K, 12W, 1439 lm

FOCUS (FOCUS + SHIFT)

- 10 = Aluminium poliert, Shift verchromt
- 12 = Mattverchromt
- 43 = Mattvergoldet
- 87 = Weiß matt
- 88 = Schwarz matt

OPTIC

- t = Linse (OPTIC) aus Klarglas
(nicht für Kombination mit LED 1 Dim-to-Warm geeignet)
- m = Linse (OPTIC) mattiert (für alle LED Typen geeignet)

LIGHT CONTROL (optional)

- C = mit CASAMBI TED
- D = mit DALI

KYNO TAVOLO MOVE UNO AUFBAU **inklusive Konverter !**

Einzelpendelleuchte mit stufenloser Höhenverstellung, 1x 12W, zur Deckenaufbaumontage, nur mit Koaxialkabel transparent lieferbar! Konverter im Deckengehäuse integriert, dimmbar.

Artikelnummer (bitte ergänzen Sie die Art. Nr. mit den oben angegebenen Variablen)

E 981 BASIC COLOR FOCUS LED OPTIC LIGHT CONTROL

KYNO TAVOLO MOVE UNO ANBAU **inklusive Konverter !**

Einzelpendelleuchte mit stufenloser Höhenverstellung, 1x 12W, zur Deckeneinbaumontage mit 68er Hohlraumdose. Nur mit Koaxialkabel transparent lieferbar! **Konverter kann in der Hohlraumdose integriert werden**, dimmbar.

Artikelnummer (bitte ergänzen Sie die Art. Nr. mit den oben angegebenen Variablen)

E 985 BASIC COLOR FOCUS LED OPTIC LIGHT CONTROL

KYNO TAVOLO MOVE UNO EINBAU 175 **inkl. Konverter !**

Einzelpendelleuchte mit stufenloser Höhenverstellung, 1x 12W, zur Deckeneinbaumontage.

Nur mit Koaxialkabel transparent lieferbar! Konverter extern, dimmbar.

Artikelnummer (bitte ergänzen Sie die Art. Nr. mit den oben angegebenen Variablen)

E 987 BASIC COLOR FOCUS LED OPTIC LIGHT CONTROL

KYNO TAVOLO MOVE

DUO AUFBAU / TRIO AUFBAU / QUATTRO AUFBAU

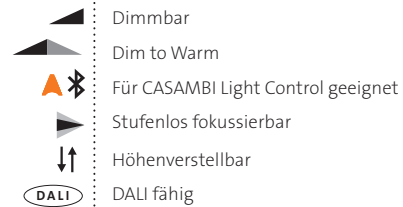

ALLGEMEINE INFORMATIONEN (* je nach gewählter LED) (** je nach gewählter Linsentype)

BEZEICHNUNG:	LED Pendelleuchte mit individuell wählbaren LED Chips, verschiedenen optischen Linsen und stufenlos verstellbarem Abstrahlwinkel 20° 75°***, schwenkbar 90°, drehbar 360°
LEISTUNG:	12W, Lichtstrom 1045 – 1439 Lumen (lm)*, entspr. 97 - 118lm/W*
LICHTFARBEN:	Dim-to-Warm 3000K – 1800K, 2700K (Home), 3000K (Office), 4000K (Project)
FARBWIEDERGABE CRI:	CRI min. 95+ – 97 *
ENERGIE-EFFIZIENZ:	Klasse A+ (Grün)
LED TYPEN UND DATEN:	<ul style="list-style-type: none"> · Dim-to-Warm 3000K – 1800K, CRI 95+ - 1045 lm (97 lm/W), · 2700 K (Home), Full Spectrum CRI 97 (Full Spectrum)**, 1252 lm (102 lm/W) · 3000 K (Office), Full Spectrum CRI 97 (Full Spectrum)**, 1346 lm (110 lm/W) · 4000 K (Project), Full Spectrum CRI 97 (Full Spectrum)**, 1439 lm (118 lm/W) ** Full Spectrum LED = alle „R“ Werte >90
LINSEN TYPEN UND DATEN: (OPTIC)	Optische Linse, Klarglas, stufenlos verstellbarer Abstrahlwinkel 25° 75° (Nicht für LED Variante Dim-to-Warm geeignet!) Optische Linse, Mattiertes Glas, stufenlos verstellbarer Abstrahlwinkel 20° 60°
DIMMEN:	Standard mit Phasenabschrittdimmer (TRAILING EDGE). Optional auch geeignet zum Betrieb mit Casambi TED Light Control oder DALI fähigen Betriebsgeräten
AUSFÜHRUNG:	Grundmaterial Aluminium in verschiedenen Oberflächen, Optische Linse (OPTIC) aus Glas, Koaxialkabel transparent.
PENDEL:	Stufenlose Höhenverstellung von 50 cm bis 200 cm Pendellänge ab Unterkante BASE, kürzere Längen möglich ohne Auf, Sonderlängen > Mindestmaß 50 cm auf Anfrage.

KYNO TAVOLO MOVE DUO AUFBAU

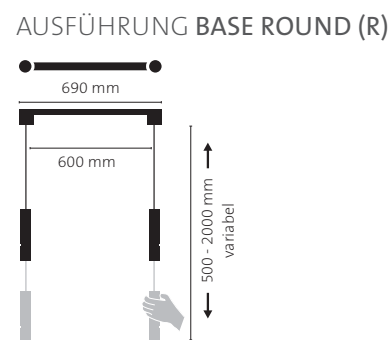
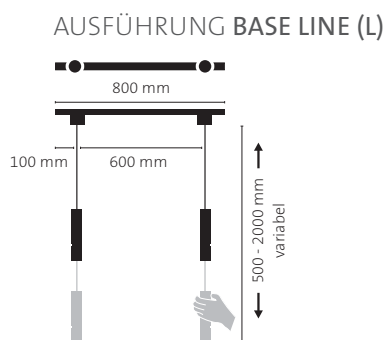

KYNO TAVOLO MOVE TRIO AUFBAU

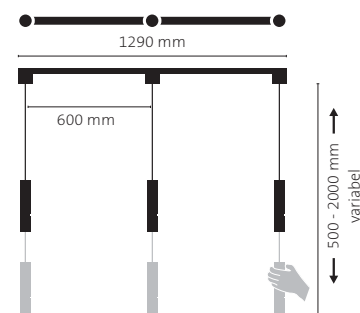
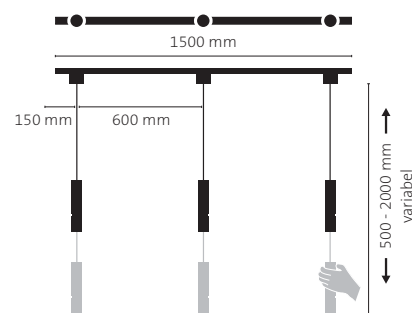

KYNO TAVOLO MOVE QUATTRO AUFBAU

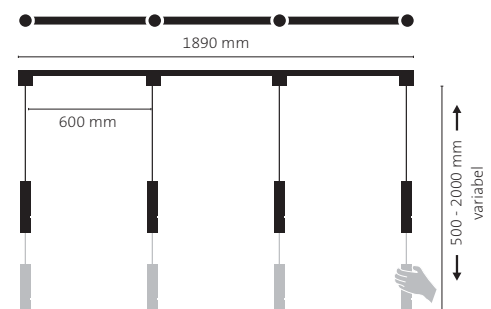
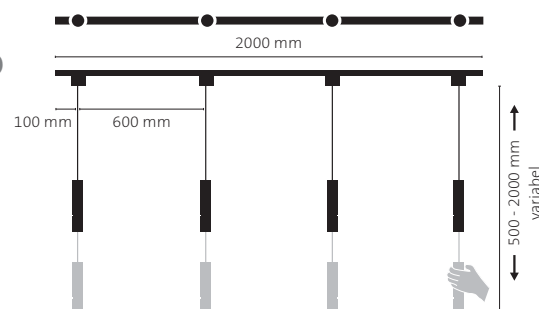

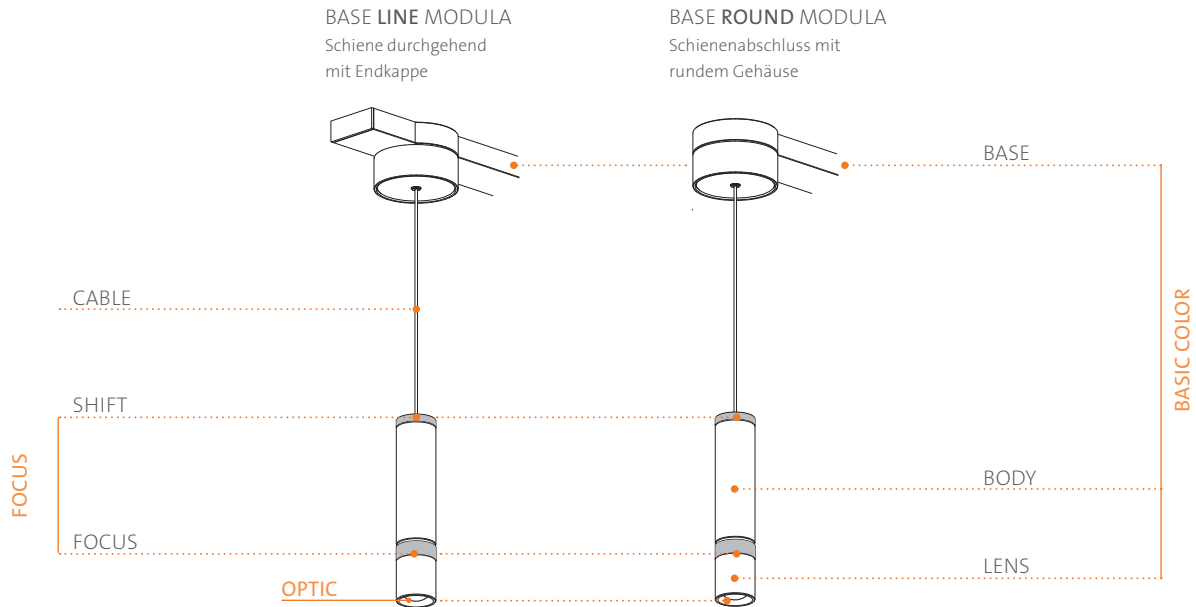

- BASIC COLOR** (BASE/TRACK, BODY + LENS)
- 10 = Verchromt / Aluminium poliert (Body + Lens)
 - 45 = Aluminium matt
 - 86 = Pulverbeschichtet Bronze matt
 - 87 = Pulverbeschichtet Weiß, RAL 9010 matt
 - 88 = Pulverbeschichtet Schwarz, RAL 9005 matt

- LED**
- 1 = Dim-to-Warm, 3000 - 1800K, CRI 95+, 12W, 1045 lm
 - 2 = Full Spectrum CRI 97, 2700 K, 12W, 1252 lm
 - 3 = Full Spectrum CRI 97, 3000 K, 12W, 1346 lm
 - 6 = Full Spectrum CRI 97, 4000 K, 12W, 1439 lm

- BASE** (nur bei MODULA Systemleuchte)
- L = Line, Schienenabschluß flach mit Endkappe
 - R = Round, Schienenabschluß mit rundem Gehäuse

- FOCUS** (FOCUS + SHIFT)
- 10 = Aluminium poliert, Shift verchromt
 - 12 = Mattverchromt
 - 43 = Mattvergoldet
 - 87 = Weiß matt
 - 88 = Schwarz matt

- OPTIC**
- t = Linse (OPTIC) aus Klarglas
(nicht für Kombination mit LED 1 Dim-to-Warm geeignet)
 - m = Linse (OPTIC) mattiert (für alle LED Typen geeignet)

- LIGHT CONTROL** (optional)
- C = mit CASAMBI TED
 - D = mit DALI

KYNO TAVOLO MOVE DUO AUFBAU

Doppelpendelleuchte, 2x 12W, zur Deckenaufbaumontage

Nur mit Koaxialkabel transparent lieferbar! Konverter im Deckengehäuse integriert, dimmbar

Artikelnummer (bitte ergänzen Sie die Art. Nr. mit den oben angegebenen Variablen)

BASIC COLOR
FOCUS
LED
OPTIC
BASE
LIGHT CONTROL

E 982

KYNO TAVOLO MOVE TRIO AUFBAU

Dreifachpendelleuchte, 3x 12W, zur Deckenaufbaumontage

Nur mit Koaxialkabel transparent lieferbar! Konverter im Deckengehäuse integriert, dimmbar

Artikelnummer (bitte ergänzen Sie die Art. Nr. mit den oben angegebenen Variablen)

BASIC COLOR
FOCUS
LED
OPTIC
BASE
LIGHT CONTROL

E 983

KYNO TAVOLO MOVE QUATTRO AUFBAU

Vierfachpendelleuchte, 4x 12W, zur Deckenaufbaumontage

Nur mit Koaxialkabel transparent lieferbar! Konverter im Deckengehäuse integriert, dimmbar

Artikelnummer (bitte ergänzen Sie die Art. Nr. mit den oben angegebenen Variablen)

BASIC COLOR
FOCUS
LED
OPTIC
BASE
LIGHT CONTROL

E 984

A modern interior scene featuring a black floor lamp with a cylindrical light fixture, a dining table with chairs, and a window with a view of greenery.

STUDIO

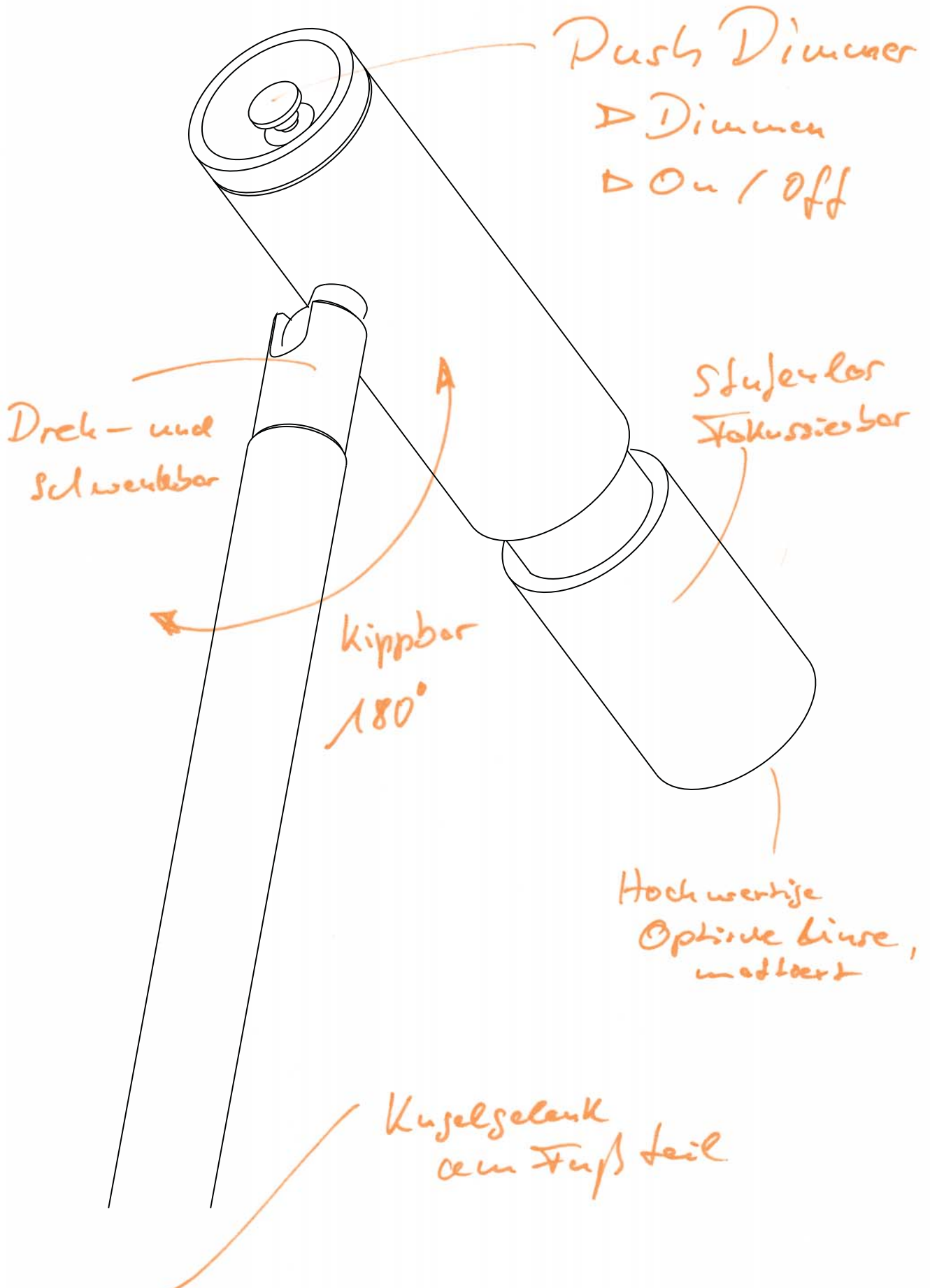

STUDIO

STEH- UND LESELEUCHTEN

- Dimmbar
- Kugelgelenk schwenkbar 30 Grad
- Drehbar um 360 Grad
- Schwenkbar um 180 Grad
- Stufenlos fokussierbar

ALLGEMEINE INFORMATIONEN

BEZEICHNUNG:	LED Stehleuchten mit stufenlos fokussierbarer optischer Linse 20 Grad bis 60 Grad, Kugelgelenk am Fuss schwenkbar um 30 Grad, Leuchtenkopf drehbar um 360 Grad und schwenkbar um 180 Grad
LEISTUNG:	12W, Lichtstrom 1252 Lumen (lm), entspr. 102 Lumen/W
LICHTFARBE:	2700K (Home) andere Lichtfarben (z.B. Dim-to-Warm) auf Anfrage möglich
FARBWIEDERGABE CRI:	Full Spectrum CRI 97 (Full Spectrum)* * Full Spectrum LED = alle "R"-Wert > 90
ENERGIE-EFFIZIENZ:	Klasse A+ (Grün)
LINSEN TYPEN UND DATEN: (OPTIC)	Optische Linse, Mattiertes Glas, stufenlos verstellbarer Abstrahlwinkel 20° - 60°
DIMMEN:	Ein-/Ausschalten und stufenloses Dimmen per Push-Dimmer am Leuchtenkopf
AUSFÜHRUNG:	Grundmaterial Aluminium in verschiedenen Oberflächen, Optische Linse (OPTIC) aus Glas

STUDIO LEUCHTENKOPF

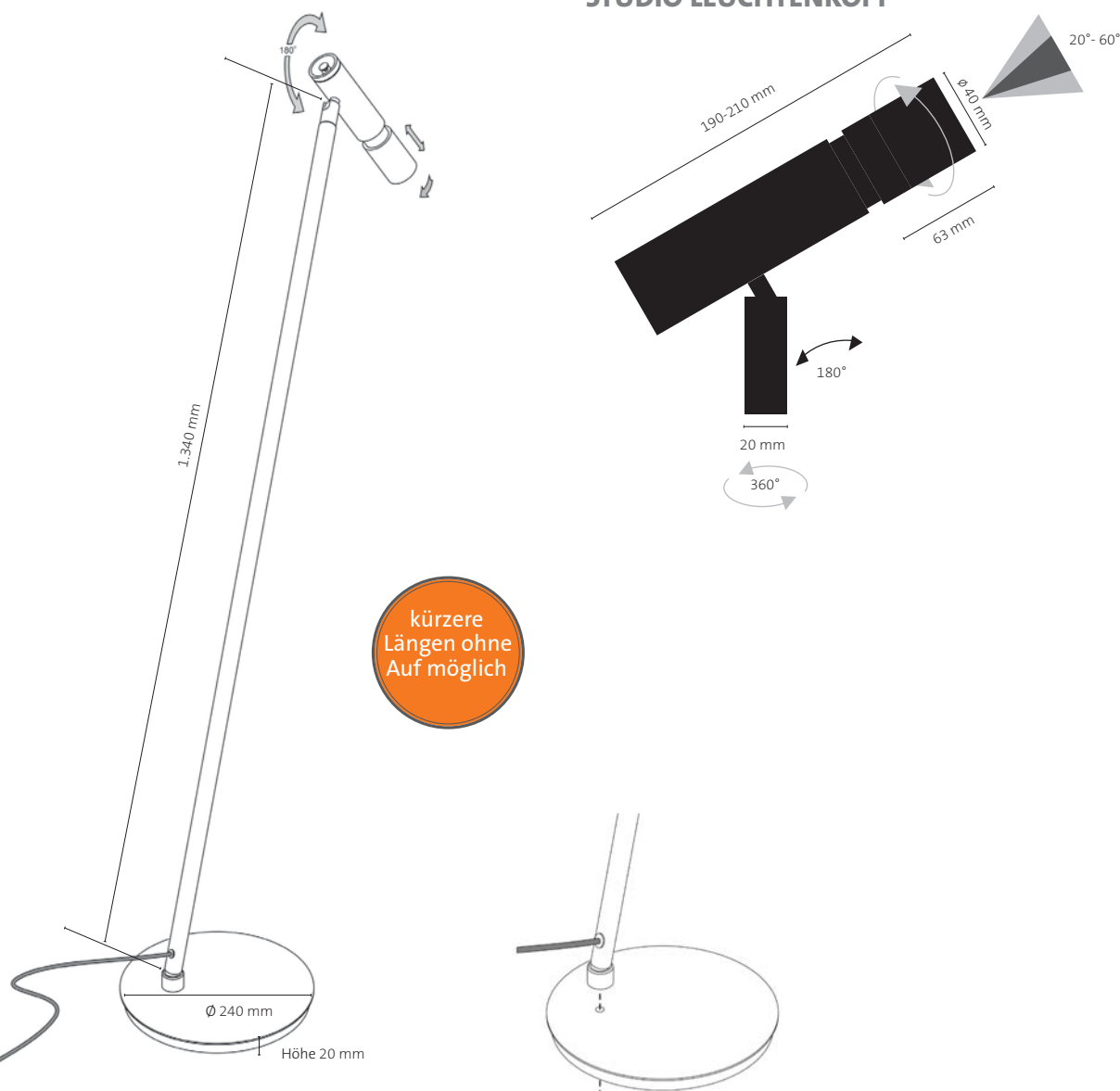

Ein / Aus

Gedrückt halten:
Dimmen

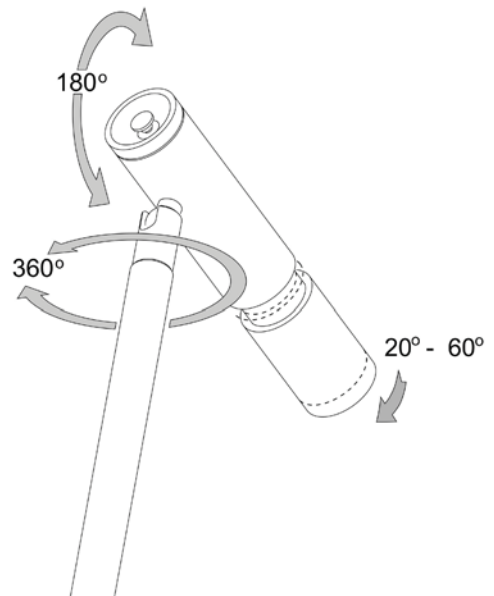
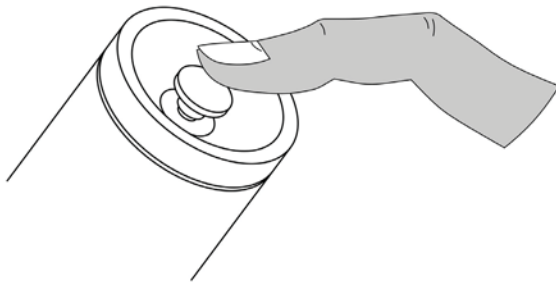

STUDIO 8 BLACK EDITION ◀ ▶ ↺ ↻ ↷ ▶

Basic Color: Schwarz RAL 9005 MATT
Kugelgelenk und Kipp- Drehgelenk Schwarz RAL 9005 MATT
Steckernetzteil und Zuleitungskabel Schwarz

Art. Nr.

E 990 88 88 2 M

STUDIO 7 WHITE EDITION ◀ ▶ ↺ ↻ ↷ ▶

Basic Color: Weiss RAL 9010 MATT
Kugelgelenk und Kipp- Drehgelenk Weiss RAL 9010 MATT
Steckernetzteil und Zuleitungskabel Schwarz

Art. Nr.

E 990 87 87 2 M

STUDIO 45 SILVER EDITION ◀ ▶ ↺ ↻ ↷ ▶

Basic Color: Aluminium gebürstet, natur eloxiert
Kugelgelenk und Kipp- Drehgelenk Velours-Chrom
Steckernetzteil und Zuleitungskabel Schwarz

Art. Nr.

E 990 45 12 2 M

STUDIO 10 POLISHED EDITION ◀ ▶ ↺ ↻ ↷ ▶

Basic Color: Aluminium poliert,
Kugelgelenk und Kipp- Drehgelenk verchromt
Steckernetzteil und Zuleitungskabel Schwarz

Art. Nr.

E 990 80 10 2 M



DROP

Unser bester Tropfen für alle Genießer und Schöngelüster.

Mit dieser formschönen Pendelleuchte bringen Sie gleichermaßen Gemütlichkeit und stilvolle Anmutung in ihre Räumlichkeiten.

Die mattierte optische Plankonvex-Linse ermöglicht eine homogene und schattenfreie Lichtverteilung. Das besonders wohltuende und harmonisch warme Licht entsteht durch die „Dim-to-Warm“-Technologie (3000k > 1800k) im Inneren dieser Leuchte. Textilkabel in frischen Farben runden den Gesamtauftritt dieser organischen Tages- und Nachtschönheit ab.

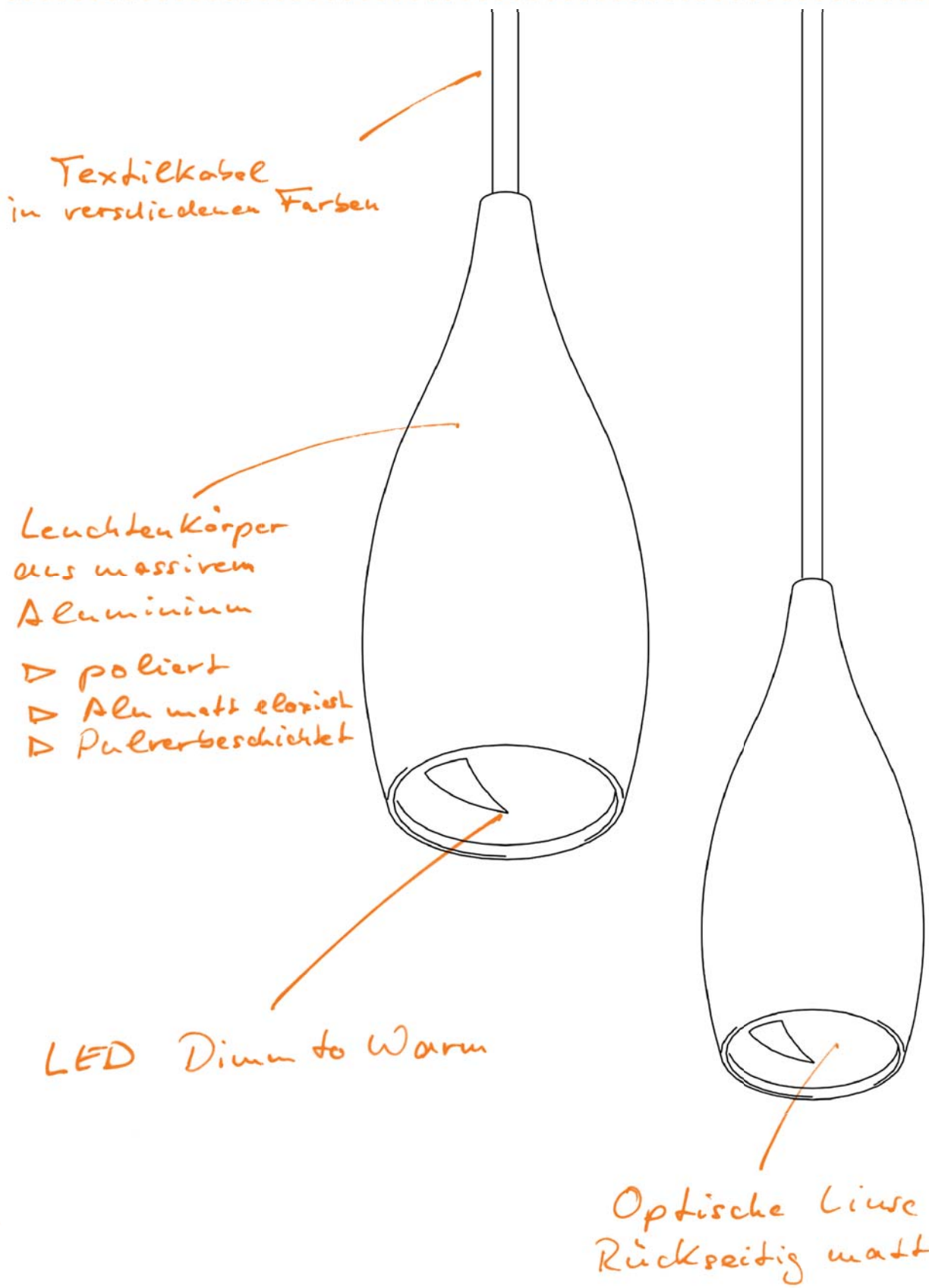

DROP



Dim-to-Warm



DALI fähig



Für CASAMBI Lichtsteuerung geeignet

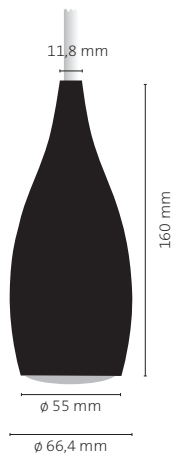

Dim-to-Warm
3000K - 1800K

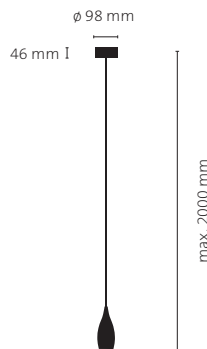

max. 2000 mm

ALLGEMEINE INFORMATIONEN

TECHNISCHE DATEN:	Pro Leuchtenkopf 1x High-Power-LED, 8,75W
LED TYPEN UND DATEN:	DIM-TO-WARM 3000K – 1800K, 781 lm (89 lm/W)
FARBWIEDERGABE:	CRI 95+
ENERGIE-EFFIZIENZ:	Klasse A+ (Grün)
AUSFÜHRUNG:	Grundmaterial Aluminium, Textilkabel in 11 verschiedenen Farben lieferbar Koaxialkabel in 3 verschiedenen Farben lieferbar Standard mit Phasenabschrittdimmer (TRAILING EDGE). Optional auch geeignet zum Betrieb mit Casambi TED Light Control oder DALI fähigen Betriebsgeräten
DIMMEN:	
BESONDERHEITEN:	Homogene und schattenfreie Lichtverteilung durch mattierte optische Plankonvex-Linse.
HINWEIS:	Ausgelegt für Deckenhöhe 2,50m, Seilsonderlängen möglich

Andere LED Typen auf Anfrage

DROP UNO AUFBAU inkl. Konverter!

BEZEICHNUNG:	LED Einzelpendelleuchte
LEISTUNG:	1 x 8,75 W
DIMMEN:	Dim-to-Warm mit handelsüblichem Phasenabschrittdimmer* (TRAILING EDGE) Optional auch geeignet zum Betrieb mit Casambi TED oder mit DALI fähigen Betriebsgeräten.
AUSFÜHRUNG:	Deckengehäuse aus Aluminium, in Oberflächenausführung wie Leuchtenkörper
HINWEIS:	Länge Textilkabel = 2,00 m, ablangbar

Artikelnummer (bitte ergänzen Sie die Art. Nr. mit den unten angegebenen Variablen)

E 181 BASIC COLOR WO CABLE LIGHT CONTROL

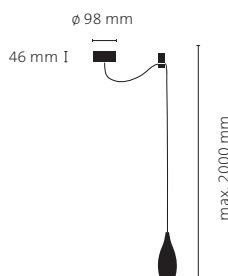

max. 2000 mm

DROP UNO FLEXI AUFBAU inkl. Konverter!

BEZEICHNUNG:	LED Einzelpendelleuchte
LEISTUNG:	1 x 8,75 W
DIMMEN:	Dim-to-Warm mit handelsüblichem Phasenabschrittdimmer* (TRAILING EDGE) Optional auch geeignet zum Betrieb mit Casambi TED oder mit DALI fähigen Betriebsgeräten.
AUSFÜHRUNG:	Deckengehäuse aus Aluminium, in Oberflächenausführung wie Leuchtenkörper
HINWEIS:	Länge Textilkabel = 3,00 m, ablangbar
BESONDERHEITEN:	Umlenkung mittels Deckenhalter

Artikelnummer (bitte ergänzen Sie die Art. Nr. mit den unten angegebenen Variablen)

E 187 BASIC COLOR WO CABLE LIGHT CONTROL

* Phasenabschrittdimmer nicht im Lieferumfang enthalten.

Bitte ergänzen Sie bei Ihrer Bestellung die Artikelnummer um Ihre Wunschkonfiguration

BASIC COLOR

LIGHT CONTROL

45 = Alu matt

C = Casambi TED

80 = Alu poliert

D = DALI

86 = Bronze

87 = Weiß matt

88 = Schwarz matt

DROP DUO AUFBAU inkl. Konverter!

BEZEICHNUNG: LED Doppelpendelleuchte
 LEISTUNG: 2 x 8,75 W
 DIMMEN: Dim-to-Warm mit handelsüblichem Phasenabschrittdimmer* (TRAILING EDGE)
 Optional auch geeignet zum Betrieb mit Casambi TED oder mit DALI fähigen Betriebsgeräten.
 AUSFÜHRUNG: Deckengehäuse aus Aluminium, in Oberflächenausführung wie Leuchtenkörper
 HINWEIS: Länge Textilkabel pro Leuchtenkopf = 2,00 m, ablängbar

Artikelnummer (bitte ergänzen Sie die Art. Nr. mit den unten angegebenen Variablen)

E 182  **W0**  

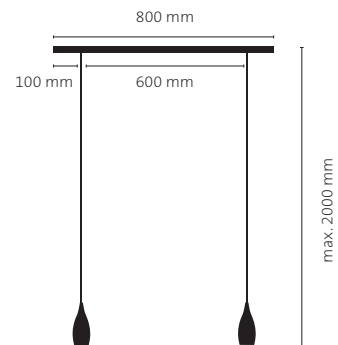
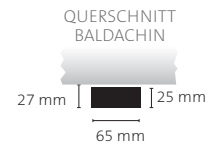

DROP DUO FLEXI AUFBAU inkl. Konverter!

BEZEICHNUNG: LED Doppelpendelleuchte
 LEISTUNG: 2 x 8,75 W
 DIMMEN: Dim-to-Warm mit handelsüblichem Phasenabschrittdimmer* (TRAILING EDGE)
 Optional auch geeignet zum Betrieb mit Casambi TED oder mit DALI fähigen Betriebsgeräten.
 AUSFÜHRUNG: Deckengehäuse aus Aluminium, in Oberflächenausführung wie Leuchtenkörper
 HINWEIS: Länge Kabel pro Leuchtenkopf = 3,00 m, ablängbar
 BESONDERHEITEN: Umlenkung mittels Deckenhalter.

Artikelnummer (bitte ergänzen Sie die Art. Nr. mit den unten angegebenen Variablen)

E 188  **W0**  

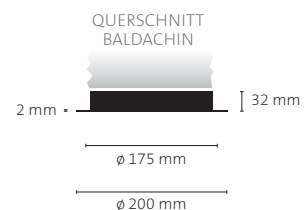
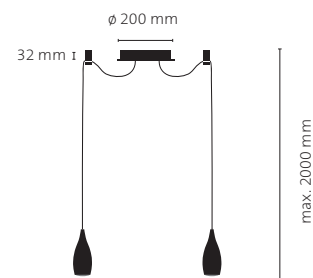

CABLE

00 = Weiß	04 = Rot	08 = Weiß Glamour	K = Koaxialkabel transparent
01 = Schwarz	05 = Grün	09 = Silber Glamour	KS = Koaxialkabel schwarz
02 = Silber	06 = Orange	10 = Anthrazit Glamour	KW = Koaxialkabel weiß
03 = Braun	07 = Whiskey	11 = Kupfer Glamour	

DROP



Dim-to-Warm



DALI fähig



Für CASAMBI Lichtsteuerung geeignet

Andere LED Typen auf Anfrage

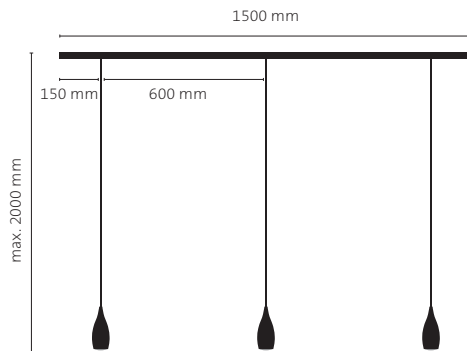

ALLGEMEINE INFORMATIONEN

TECHNISCHE DATEN:	Pro Leuchtenkopf 1x High-Power-LED, 8,75W
LED TYPEN UND DATEN:	DIM-TO-WARM 3000K – 1800K, 781 lm (89 lm/W)
FARBWIEDERGABE:	CRI 95+
ENERGIE-EFFIZIENZ:	Klasse A+ (Grün)
AUSFÜHRUNG:	Grundmaterial Aluminium, Textilkabel in 11 verschiedenen Farben lieferbar Koaxialkabel in 3 verschiedenen Farben lieferbar
DIMMEN:	Standard mit Phasenabschrittdimmer (TRAILING EDGE). Optional auch geeignet zum Betrieb mit Casambi TED Light Control oder DALI fähigen Betriebsgeräten
BESONDERHEITEN:	Homogene und schattenfreie Lichtverteilung durch mattierte optische Plankonvex-Linse.
HINWEIS:	Ausgelegt für Deckenhöhe 2,50m, Seilsonderlängen möglich

DROP TRIO AUFBAU inklusive Konverter !

BEZEICHNUNG:	LED Dreifachpendelleuchte
LEISTUNG:	3 x 8,75 W
DIMMEN:	Dim-to-Warm mit handelsüblichem Phasenabschrittdimmer* (TRAILING EDGE) Optional auch geeignet zum Betrieb mit Casambi TED oder mit DALI fähigen Betriebsgeräten.
AUSFÜHRUNG:	Deckengehäuse aus Aluminium, in Oberflächenausführung wie Leuchtenkörper
HINWEIS:	Länge Textilkabel = 2,00 m, abhängbar

Artikelnummer (bitte ergänzen Sie die Art. Nr. mit den unten angegebenen Variablen)

E 183 Wo

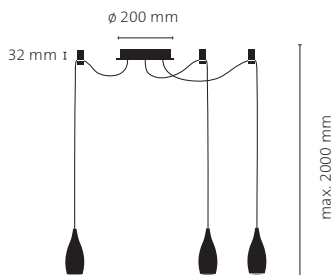

DROP TRIO FLEXI AUFBAU inkl. Konverter !

BEZEICHNUNG:	LED Dreifachpendelleuchte
LEISTUNG:	3 x 8,75 W
DIMMEN:	Dim-to-Warm mit handelsüblichem Phasenabschrittdimmer* (TRAILING EDGE) Optional auch geeignet zum Betrieb mit Casambi TED oder mit DALI fähigen Betriebsgeräten.
AUSFÜHRUNG:	Deckengehäuse aus Aluminium, in Oberflächenausführung wie Leuchtenkörper
HINWEIS:	Länge Textilkabel pro Leuchtenkopf = 3,00 m, abhängbar
BESONDERHEITEN:	Umlenkung mittels Deckenhalter.

Artikelnummer (bitte ergänzen Sie die Art. Nr. mit den unten angegebenen Variablen)

E 189 Wo

* Phasenabschrittdimmer nicht im Lieferumfang enthalten.

Bitte ergänzen Sie bei Ihrer Bestellung die Artikelnummer um Ihre Wunschkonfiguration

BASIC COLOR	LIGHT CONTROL	A = Ausführung INTRACK Adapter
45 = Alu matt	C = Casambi TED	1 = Weiß
80 = Alu poliert	D = DALI	2 = Schwarz
86 = Bronze		
87 = Weiß matt		
88 = Schwarz matt		

DROP QUATTRO AUFBAU inkl. Konverter !

BEZEICHNUNG: LED Vierfachpendelleuchte
 LEISTUNG: 4 x 8,75 W
 DIMMEN: Dim-to-Warm mit handelsüblichem Phasenabschrittdimmer* (TRAILING EDGE)
 Optional auch geeignet zum Betrieb mit Casambi TED oder mit DALI fähigen Betriebsgeräten.
 AUSFÜHRUNG: Deckengehäuse aus Aluminium, in Oberflächenausführung wie Leuchtenkörper
 HINWEIS: Länge Textilkabel = 2,00 m, ablängebar

Artikelnummer (bitte ergänzen Sie die Art. Nr. mit den unten angegebenen Variablen)

E 184 BASIC COLOR W0 CABLE LIGHT CONTROL

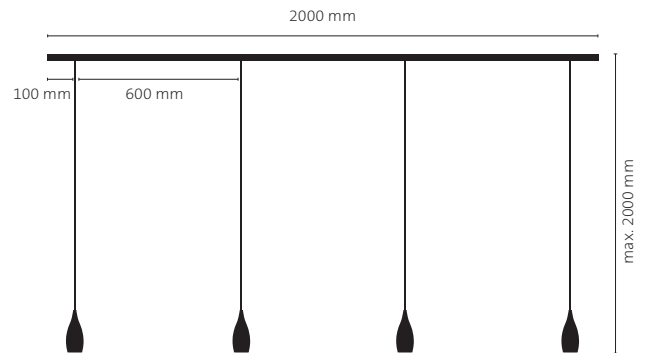

DROP EINBAU 98 inkl. Konverter !

BEZEICHNUNG: LED Einbaupendelleuchte inklusive Konverter
 LEISTUNG: 1 x 8,75 W
 EINBAUMAßE: Deckenrönde: \varnothing 98 mm, Deckenausschnitt: \varnothing 80 mm, Einbautiefe: mind. 60 mm
 BEFESTIGUNG: Mittels 4 x Federklipp
 DIMMEN: Dim-to-Warm mit handelsüblichem Phasenabschrittdimmer* (TRAILING EDGE)
 Optional auch geeignet zum Betrieb mit Casambi TED oder mit DALI fähigen Betriebsgeräten.
 HINWEIS: Länge Textilkabel = 2,00 m, ablängebar

Artikelnummer (bitte ergänzen Sie die Art. Nr. mit den unten angegebenen Variablen)

E 185 BASIC COLOR W0 CABLE LIGHT CONTROL

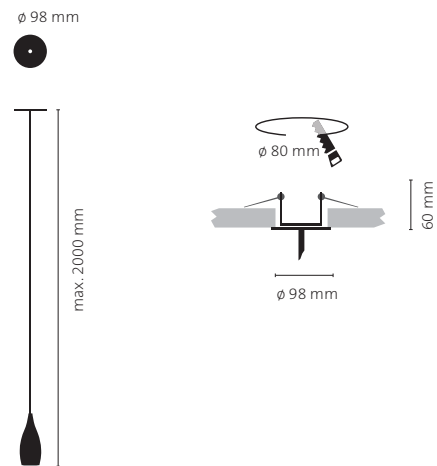

DROP INTRACK für 3-Phasen-Stromschiene

BEZEICHNUNG: LED Einzelpendelleuchte inklusive Konverter, fertig montiert mit INTRACK-Adapter für 3 Phasen Stromschiene.
 LEISTUNG: 1 x 8,75 W
 DIMMEN: Nicht dimmbar. Dimmbare Versionen auf Anfrage.
 HINWEIS: Länge Textilkabel = 2,00 m, ablängebar

Artikelnummer (bitte ergänzen Sie die Art. Nr. mit den unten angegebenen Variablen)

E 180 BASIC COLOR W0 CABLE INTRACKK LIGHT CONTROL

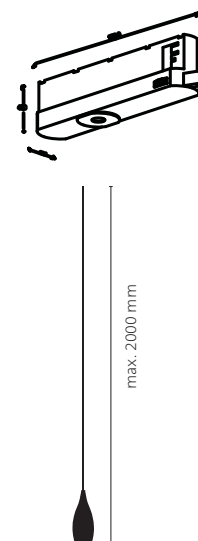

CABLE

00 = Weiß	04 = Rot	08 = Weiß Glamour	K = Koaxialkabel transparent
01 = Schwarz	05 = Grün	09 = Silber Glamour	KS = Koaxialkabel schwarz
02 = Silber	06 = Orange	10 = Anthrazit Glamour	KW = Koaxialkabel weiß
03 = Braun	07 = Whiskey	11 = Kupfer Glamour	

DROP MOVE

UNO Aufbau / UNO Anbau / UNO Einbau 175



Dim-to-Warm



DALI fähig



Für CASAMBI Lichtsteuerung geeignet



Höhenverstellbar

ALLGEMEINE INFORMATIONEN

TECHNISCHE DATEN:	Pro Leuchtenkopf 1x High-Power-LED, 8,75W
LED TYPEN UND DATEN:	DIM-TO-WARM 3000K – 1800K, 781 lm (89 lm/W)
FARBWIEDERGABE:	CRI 95+
ENERGIE-EFFIZIENZ:	Klasse A+ (Grün)
AUSFÜHRUNG:	Grundmaterial Aluminium, Koaxialkabel in 3 verschiedenen Farben lieferbar
DIMMEN:	Standard mit Phasenabschrittdimmer (TRAILING EDGE). Optional auch geeignet zum Betrieb mit Casambi TED Light Control oder DALI fähigen Betriebsgeräten
BESONDERHEITEN:	Homogene und schattenfreie Lichtverteilung durch mattierte optische Plankonvex-Linse.
PENDEL:	Stufenlose Höhenverstellung von 50 cm bis 200 cm Pendellänge ab Unterkante BASE, kürzere Längen möglich ohne Aufpreis, Sonderlängen > Mindestmaß 50 cm auf Anfrage.



DROP MOVE UNO ANBAU

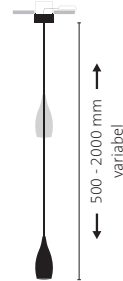
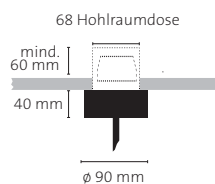

DROP MOVE UNO EINBAU 175

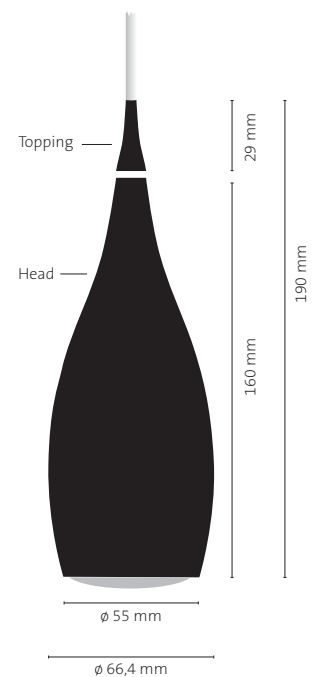
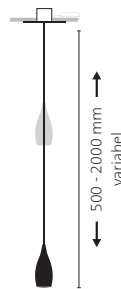
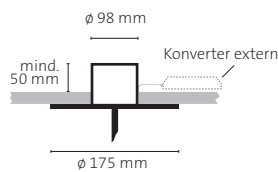

DROP MOVE UNO AUFBAU

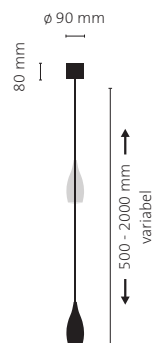

Dim-to-Warm
3100K - 1800K

Andere
LED Typen
auf Anfrage

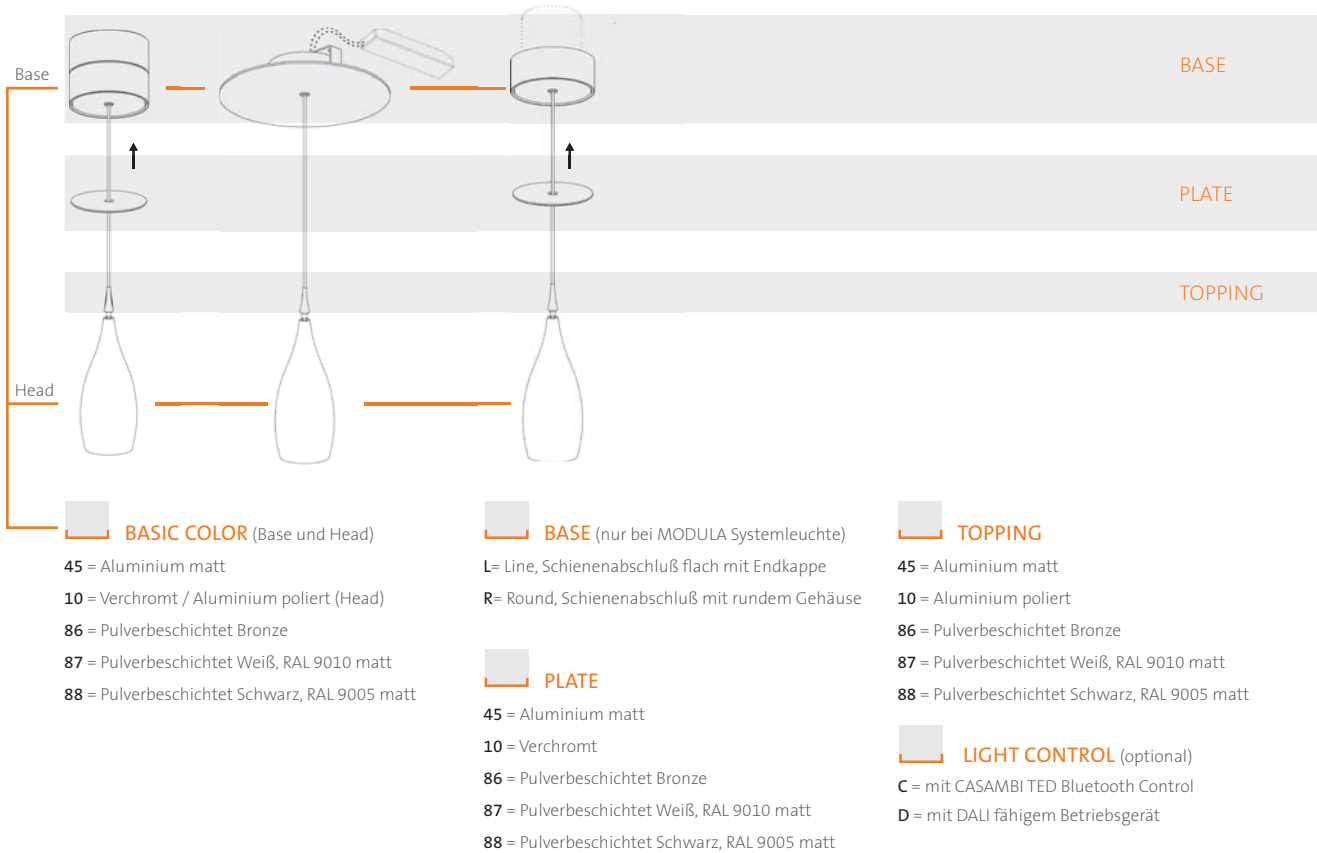

DROP MOVE UNO AUFBAU **inklusive Konverter !**

Einzelpendelleuchte, 1x 8,75W, zur Deckenaufbaumontage. Konverter im Deckengehäuse integriert. Nur mit Koaxialkabel transparent lieferbar.

Artikelnummer (bitte ergänzen Sie die Art. Nr. mit den oben angegebenen Variablen)

E 451

DROP MOVE UNO EINBAU 175 **inklusive Konverter !**

Einzelpendelleuchte, 1x 8,75W, zur Deckeneinbaumontage. Nur mit Koaxialkabel transparent lieferbar.

Artikelnummer (bitte ergänzen Sie die Art. Nr. mit den oben angegebenen Variablen)

E 457

DROP MOVE UNO ANBAU **inklusive Konverter !**

inzelpendelleuchte, 1x 8,75W, zur Deckeneinbaumontage mit 68 Hohlraumdose, Konverter kann in der Hohlraumdose integriert werden. Nur mit Koaxialkabel transparent lieferbar.

Artikelnummer (bitte ergänzen Sie die Art. Nr. mit den oben angegebenen Variablen)

E 455

DROP MOVE

DUO / TRIO / QUATTRO Aufbauleuchten



Dim-to-Warm



DALI fähig



Für CASAMBI Lichtsteuerung geeignet



Höhenverstellbar

ALLGEMEINE INFORMATIONEN

TECHNISCHE DATEN:	Pro Leuchtenkopf 1x High-Power-LED, 8,75W
LED TYPEN UND DATEN:	DIM-TO-WARM 3000K – 1800K, 781 lm (89 lm/W)
FARBWIEDERGABE:	CRI 95+
ENERGIE-EFFIZIENZ:	Klasse A+ (Grün)
AUSFÜHRUNG:	Grundmaterial Aluminium, Koaxialkabel in 3 verschiedenen Farben lieferbar
DIMMEN:	Standard mit Phasenabschrittdimmer (TRAILING EDGE). Optional auch geeignet zum Betrieb mit Casambi TED Light Control oder DALI fähigen Betriebsgeräten
BESONDERHEITEN:	Homogene und schattenfreie Lichtverteilung durch mattierte optische Plankonvex-Linse.
PENDEL:	Stufenlose Höhenverstellung von 50 cm bis 200 cm Pendellänge ab Unterkante BASE, kürzere Längen möglich ohne Auf, Sonderlängen > Mindestmaß 50 cm auf Anfrage.



AUSFÜHRUNG BASE LINE (L)

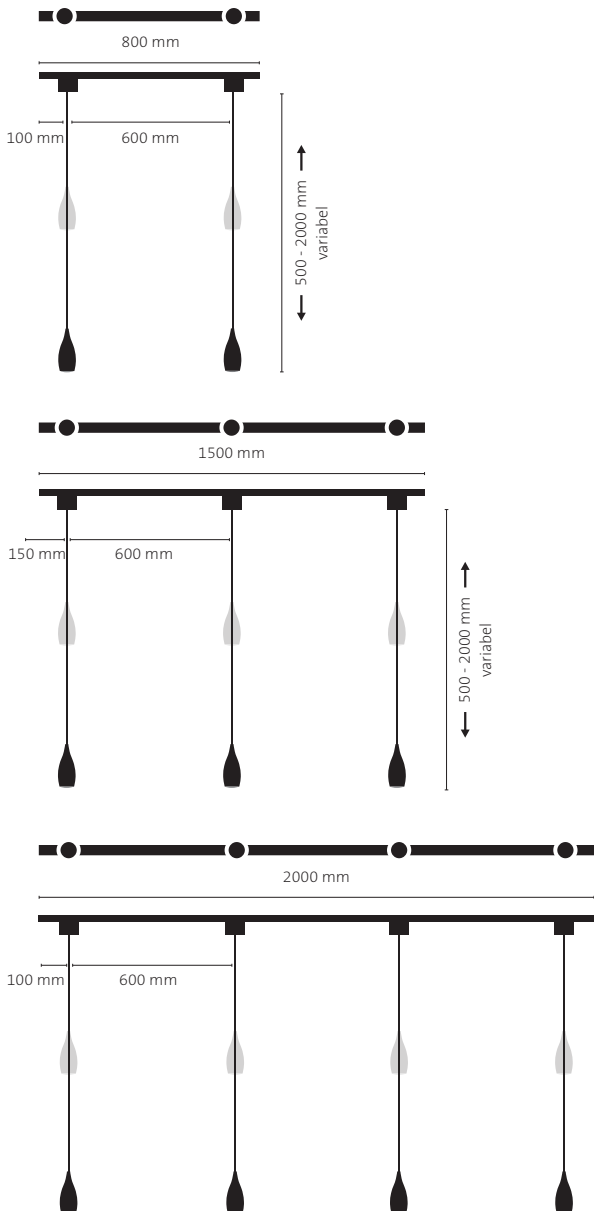

AUSFÜHRUNG BASE ROUND (R)

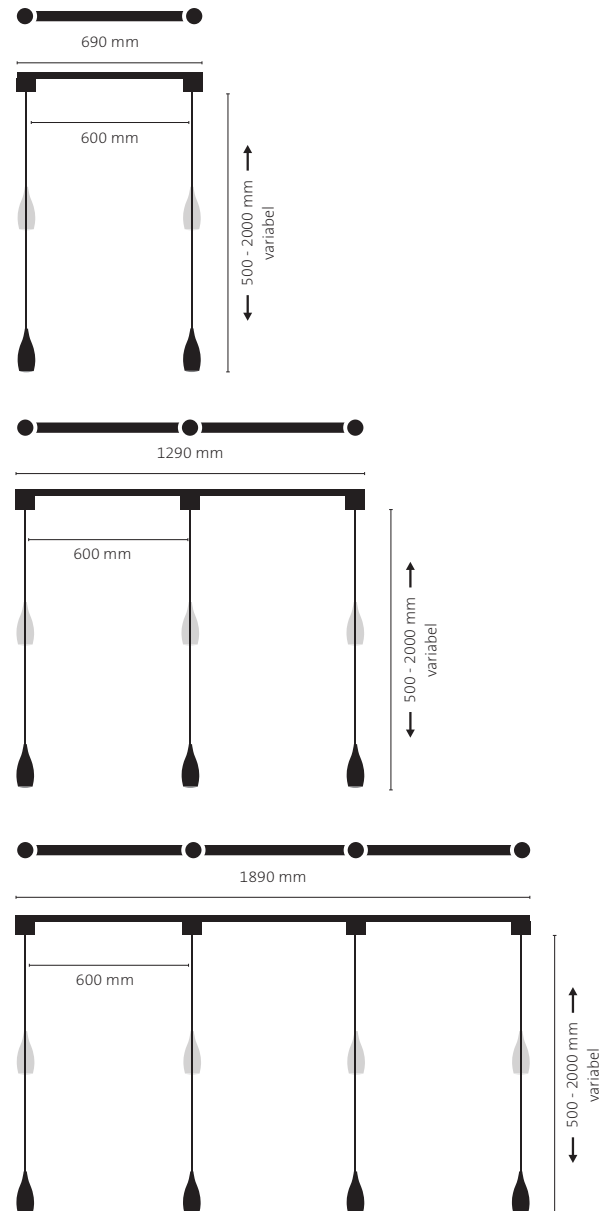

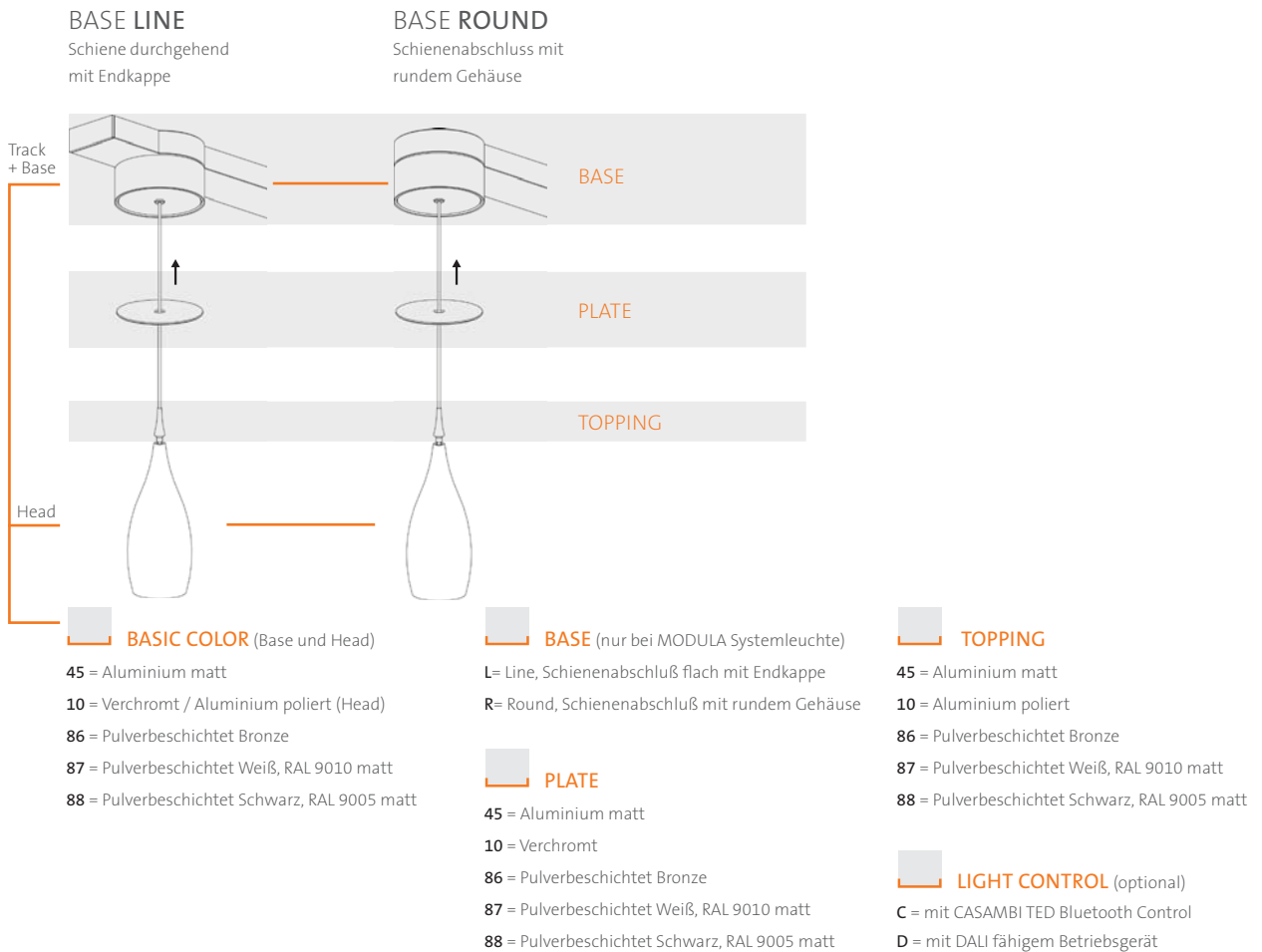

DROP MOVE DUO AUFBAU **inklusive Konverter !**

Doppelpendelleuchte, 2x 8,75W, Leuchtenabstand = 600 mm
 Gesamtlänge mit Ausführung Base Line = 800 mm // Gesamtlänge mit Ausführung Base Round = 690 mm. Nur mit Koaxialkabel transparent lieferbar.

Artikelnummer (bitte ergänzen Sie die Art. Nr. mit den oben angegebenen Variablen)

E 452 BASIC COLOR BASE PLATE TOPPING LIGHT CONTROL

DROP MOVE TRIO AUFBAU **inklusive Konverter !**

Dreifachpendelleuchte, 3x 8,75W, Leuchtenabstand = 600 mm
 Gesamtlänge mit Ausführung Base Line = 1500 mm // Gesamtlänge mit Ausführung Base Round = 1290 mm. Nur mit Koaxialkabel transparent lieferbar.

Artikelnummer (bitte ergänzen Sie die Art. Nr. mit den oben angegebenen Variablen)

E 453 BASIC COLOR BASE PLATE TOPPING LIGHT CONTROL

DROP MOVE QUATTRO AUFBAU **inklusive Konverter !**

Vierfachpendelleuchte, 4x 8,75W, Leuchtenabstand = 600 mm
 Gesamtlänge mit Ausführung Base Round = 1890 mm. Nur mit Koaxialkabel transparent lieferbar.

Artikelnummer (bitte ergänzen Sie die Art. Nr. mit den oben angegebenen Variablen)

E 454 BASIC COLOR BASE PLATE TOPPING LIGHT CONTROL

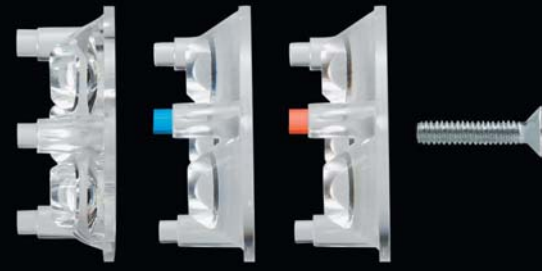

ECCOLED.

AUF DEN PUNKT.





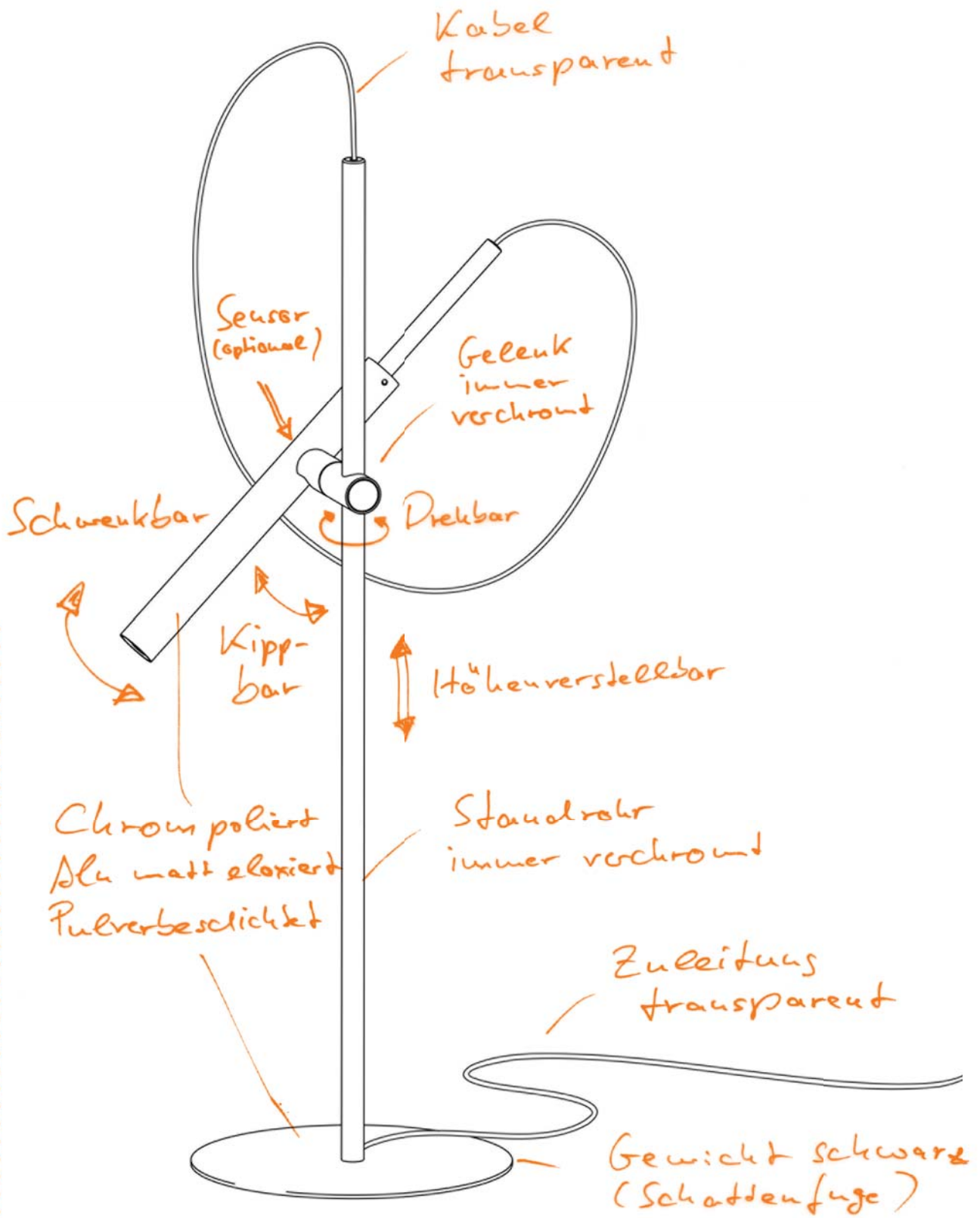

ECCOLED ist ein modernes, modulares und zeitloses Lichtsystem für einen perfekten Gleichklang in der Gestaltung und Ausleuchtung von Wohn- und Objektbereichen. Ein System mit nahezu unendlich vielen Variations- und Einsatzmöglichkeiten. Schärfen Sie Ihre Sinne für ein perfekt aufeinander abgestimmtes LED-Ensemble. Einfache Formen, reduziertes Design sowie modernste LED-Lichttechnik bilden die Basis jeder ECCOLED. Ihre Erscheinung ist schlank und zurückhaltend elegant. Technik und Material überzeugen durch brillantes und energieeffizientes Licht im täglichen Einsatz.





ELED

INZELLEUCHTEN

-  ECCOLED Wechsellinsen-System
-  Gelenk drehbar um 350 Grad
-  Gelenk schwenkbar um 90 Grad
-  Dimmbar
-  Für CASAMBI Lichtsteuerung geeignet
-  DALI fähig

ALLGEMEINE INFORMATIONEN

TECHNISCHE DATEN: Pro Leuchtenkopf 1x LED-Platine mit High-Power-LEDs, 5,8W
LED TYPEN UND DATEN: 2700 K (Home), 624 lm (107 lm/W) 3500 K (Office), 640 lm (110 lm/W)
FARBWIEDERGABE CRI: CRI 90+
ENERGIE-EFFIZIENZ: Klasse A+ (Grün)
DIMMEN: Standard mit Phasenabschrittdimmer (TRAILING EDGE). Optional auch geeignet zum Betrieb mit Casambi TED Light Control oder DALI fähigen Betriebsgeräten
AUSFÜHRUNG: Grundmaterial Aluminium in verschiedenen Oberflächen Kipp- und Drehgelenk aus Messing in verschiedenen Oberflächen

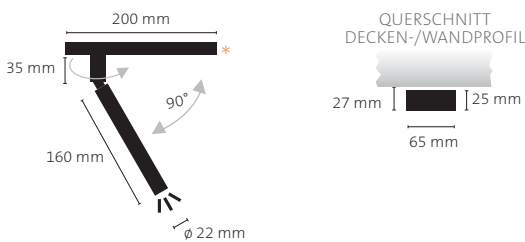

ECCOLED SPOT UNO AUFBAU **inkl. Konverter!**

BEZEICHNUNG: LED Einzelstrahler Aufbau
LEISTUNG: 1x 5,8 W
LINSENAUFSÄTZE: Inkl. 3 Linsenaufsätze zum Wechseln Spot 15°, Medium 25°, Wide 43°
DIMMEN: Mit Phasenabschrittdimmer
 Optional auch geeignet zum Betrieb mit Casambi TED oder DALI fähigem Betriebsgerät oder Tastdimmer.

Artikelnummer (bitte ergänzen Sie die Art. Nr. mit den unten angegebenen Variablen)

E 101    0 

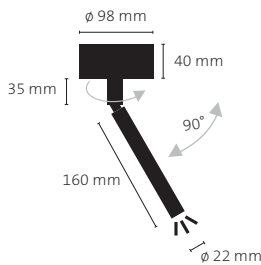

ECCOLED SPOT UNO ROUND AUFBAU

BEZEICHNUNG: LED Einzelstrahler Aufbau **inkl. Konverter!** 
LEISTUNG: 1x 5,8 W
LINSENAUFSÄTZE: Inkl. 3 Linsenaufsätze zum Wechseln Spot 15°, Medium 25°, Wide 43°
DIMMEN: Mit Phasenabschrittdimmer
 Optional auch geeignet zum Betrieb mit Casambi TED oder DALI fähigem Betriebsgerät oder Tastdimmer.

Artikelnummer (bitte ergänzen Sie die Art. Nr. mit den unten angegebenen Variablen)

E 109    0 

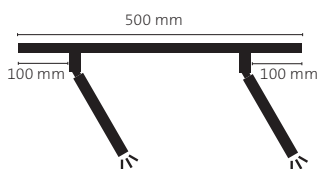

ECCOLED SPOT DUO AUFBAU

BEZEICHNUNG: LED Doppelstrahler Aufbau **inkl. Konverter!**
LEISTUNG: 2x 5,8 W
LINSENAUFSÄTZE: Inkl. 2 x 3 Linsenaufsätze zum Wechseln Spot 15°, Medium 25°
DIMMEN: Mit Phasenabschrittdimmer
 Optional auch geeignet zum Betrieb mit Casambi TED oder DALI fähigem Betriebsgerät.

Artikelnummer (bitte ergänzen Sie die Art. Nr. mit den unten angegebenen Variablen)

E 102    0 

Bitte ergänzen Sie bei Ihrer Bestellung die Artikelnummer um Ihre Wunschkonfiguration

BASIC COLOR	SHIFT	LICHTFARBE
10 = Poliert, verchromt	10 = Verchromt	W = Warmweiß, 2700 K (Home)
45 = Alu matt, natureloxiert	12 = Velours-Chrom	N = Neutralweiß, 3500 K (Office)
86 = Bronze	43 = Velours-Gold	
87 = Weiß matt	87 = Weiß matt	
88 = Schwarz matt	88 = Schwarz matt	

ECCOLED SPOT TRIO AUFBAU

inkl. Konverter !

BEZEICHNUNG: LED Dreifachstrahler Aufbau
 LEISTUNG: 3 x 5,8 W
 LINSENAUFSÄTZE: Inkl. 3 x 3 Linsenaufsätze zum Wechseln
 Spot 15°, Medium 25°, Wide 43°
 DIMMEN: Mit Phasenabschrittdimmer
 Optional auch geeignet zum Betrieb mit Casambi TED
 oder DALI fähigem Betriebsgerät.

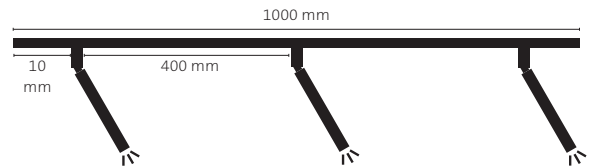

Artikelnummer (bitte ergänzen Sie die Art. Nr. mit den unten angegebenen Variablen)

E 103 BASIC COLOR SHIFT LED 0 LIGHT CONTROL

ECCOLED SPOT EINBAU 98

inkl. Konverter !

BEZEICHNUNG: LED Einzelstrahler Einbau
 LEISTUNG: 1 x 5,8 W
 LINSENAUFSÄTZE: Inkl. 3 Linsenaufsätze zum Wechseln
 Spot 15°, Medium 25°, Wide 43°
 EINBAUMAßE: Deckenrunde: $\varnothing 98$ mm, Deckenausschnitt: $\varnothing 80$ mm,
 Einbautiefe: mind. 60 mm
 BEFESTIGUNG: Mittels 2 x Federklipp
 DIMMEN: Mit Phasenabschrittdimmer
 Optional auch geeignet zum Betrieb mit Casambi TED
 oder DALI fähigem Betriebsgerät.

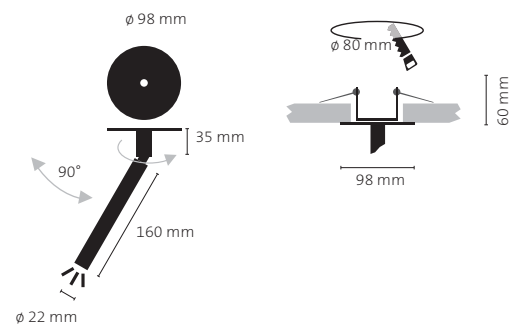

Artikelnummer (bitte ergänzen Sie die Art. Nr. mit den unten angegebenen Variablen)

E 104 BASIC COLOR SHIFT LED 0 LIGHT CONTROL

ECCOLED SPOT MAGNETO 98

inkl. Konverter !

BEZEICHNUNG: LED Einzelstrahler Einbau
 für 68er Hohlraumdose oder GK Einbau.
 LEISTUNG: 1 x 5,8 W
 LINSENAUFSÄTZE: Inkl. 3 Linsenaufsätze zum Wechseln
 Spot 15°, Medium 25°, Wide 43°
 EINBAUMAßE: Deckenrunde: $\varnothing 98$ mm, Einbaumaße siehe Skizze
 Befestigung: Mittels Neodym-Magnete
 DIMMEN: Mit Phasenabschrittdimmer
 Optional auch geeignet zum Betrieb mit Casambi TED
 oder DALI fähigem Betriebsgerät.
 HINWEIS: Der Konverter kann in der Hohlraumdose untergebracht werden.

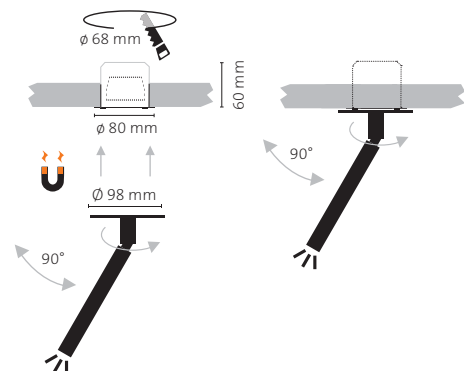
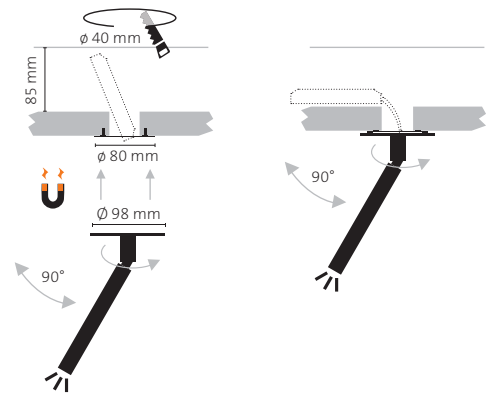







Artikelnummer (bitte ergänzen Sie die Art. Nr. mit den unten angegebenen Variablen)

E 107 BASIC COLOR SHIFT LED 0 LIGHT CONTROL

LIGHT CONTROL

C = Casambi
 D = DALI
 T = Tastdimmer (Nur bei SPOT UNO Aufbau und SPOT UNO ROUND)

ELED. EINZELLEUCHTEN

-  ECCOLED Wechsellinsen-System
-  Gelenk drehbar um 350 Grad
-  Gelenk schwenkbar um 90 Grad
-  Dimmbar
-  Für CASAMBI Lichtsteuerung geeignet
-  DALI fähig

ECCOLED SPOT EINBAU 60

inkl. Konverter !

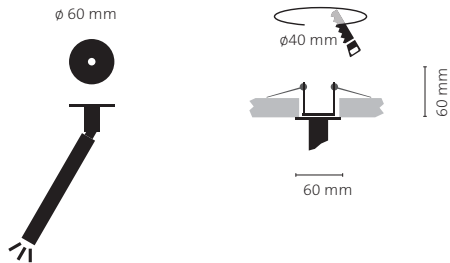

BEZEICHNUNG: LED Einzelstrahler Einbau
 LEISTUNG: 1 x 5,8 W
 LINSENAUFSÄTZE: Inkl. 3 Linsenaufsätze zum Wechseln
 Spot 15°, Medium 25°, Wide 43°
 EINBAUMAßE: Deckenrunde: ø60 mm, Deckenausschnitt: ø40 mm, Einbautiefe: mind. 60 mm
 BEFESTIGUNG: Mittels 2 x Federklipp
 DIMMEN: Mit Phasenabschrittdimmer
 Optional auch geeignet zum Betrieb mit Casambi TED oder DALI fähigem Betriebsgerät.

Artikelnummer (bitte ergänzen Sie die Art. Nr. mit den unten angegebenen Variablen)

E 105    0 









78

Bitte ergänzen Sie bei Ihrer Bestellung die Artikelnummer um Ihre Wunschkonfiguration

BASIC COLOR	SHIFT	LICHTFARBE
10 = Poliert, verchromt	10 = Verchromt	W = Warmweiß, 2700 K (Home)
45 = Alu matt, natureloxiert	12 = Velours-Chrom	N = Neutralweiß, 3500 K (Office)
86 = Bronze	43 = Velours-Gold	
87 = Weiß matt	87 = Weiß matt	
88 = Schwarz matt	88 = Schwarz matt	



ELED. EINZELLEUCHTEN

-  Gelenk drehbar um 350 Grad
-  Gelenk schwenkbar um 90 Grad
-  Kopf drehbar um 350 Grad
-  Dimmbar
-  Für CASAMBI Lichtsteuerung geeignet
-  DALI fähig

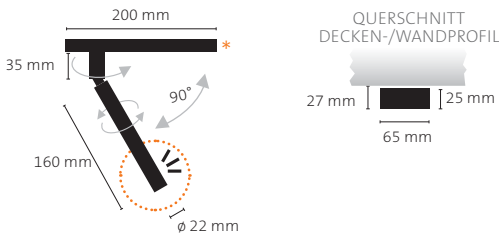
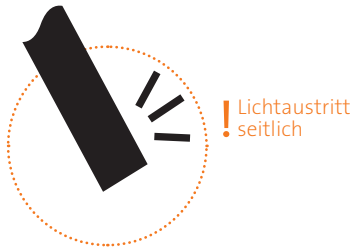

inklusive Konverter !

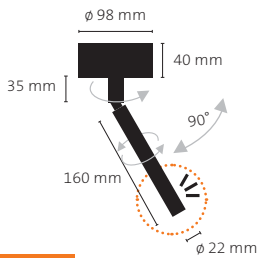

inklusive Konverter !

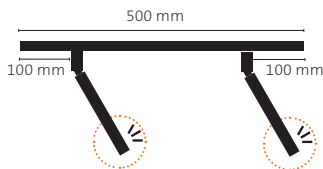

inklusive Konverter !

ALLGEMEINE INFORMATIONEN

TECHNISCHE DATEN: Pro Leuchtenkopf 1x LED-Platine mit High-Power-LEDs, 5,8W
 LED TYPEN UND DATEN: 2700 K (Home), 624 lm (107 lm/W) 3500 K (Office), 640 lm (110 lm/W)
 FARBWIEDERGABE CRI: CRI 90+
 ENERGIE-EFFIZIENZ: Klasse A+ (Grün)
 DIMMEN: Standard mit Phasenabschrittdimmer (TRAILING EDGE). Optional auch geeignet zum Betrieb mit Casambi TED Light Control oder DALI fähigen Betriebsgeräten
 AUSFÜHRUNG: Grundmaterial Aluminium in verschiedenen Oberflächen Kipp- und Drehgelenk aus Messing in verschiedenen Oberflächen

ECCOLED ALTO UNO AUFBAU

BEZEICHNUNG: LED Einzelstrahler Aufbau mit seitlichem Lichtaustritt
 LEISTUNG: 1x 5,8 W
 ABSTRAHLWINKEL: Wide 43°
 DIMMEN: Mit Phasenabschrittdimmer oder integriertem Tastdimmer (bei Verwendung eines Tastdimmers nur 5,3 W Leistung)

Artikelnummer (bitte ergänzen Sie die Art. Nr. mit den unten angegebenen Variablen)

E 111 BASIC COLOR SHIFT LED 0 LIGHT CONTROL

ECCOLED ALTO UNO ROUND AUFBAU

BEZEICHNUNG: LED Einzelstrahler Aufbau mit seitlichem Lichtaustritt 
 LEISTUNG: 1x 5,8 W
 ABSTRAHLWINKEL: Wide 43°
 DIMMEN: Mit Phasenabschrittdimmer
 Optional auch geeignet zum Betrieb mit Casambi TED oder DALI fähigem Betriebsgerät oder Tastdimmer

Artikelnummer (bitte ergänzen Sie die Art. Nr. mit den unten angegebenen Variablen)

E 119 BASIC COLOR SHIFT LED 0 LIGHT CONTROL

ECCOLED ALTO DUO AUFBAU

BEZEICHNUNG: LED Doppelstrahler, Aufbau mit seitlichem Lichtaustritt 
 LEISTUNG: 2x 5,8 W
 ABSTRAHLWINKEL: Wide 43°
 DIMMEN: Mit Phasenabschrittdimmer
 Optional auch geeignet zum Betrieb mit Casambi TED oder DALI fähigem Betriebsgerät

Artikelnummer (bitte ergänzen Sie die Art. Nr. mit den unten angegebenen Variablen)

E 112 BASIC COLOR SHIFT LED 0 LIGHT CONTROL

Bitte ergänzen Sie bei Ihrer Bestellung die Artikelnummer um Ihre Wunschkonfiguration

BASIC COLOR	SHIFT	LICHTFARBE
10 = Poliert, verchromt	10 = Verchromt	W = Warmweiß, 2700 K (Home)
45 = Alu matt, natureloxiert	12 = Velours-Chrom	N = Neutralweiß, 3500 K (Office)
86 = Bronze	43 = Velours-Gold	
87 = Weiß matt	87 = Weiß matt	
88 = Schwarz matt	88 = Schwarz matt	

ECCOLED ALTO TRIO AUFBAU

BEZEICHNUNG: LED Dreifachstrahler, Aufbau mit seitlichem Lichtaustritt
 LEISTUNG: 3x 5,8 W
 ABSTRAHLWINKEL: Wide 43°
 DIMMEN: Mit Phasenabschrittdimmer
 Optional auch geeignet zum Betrieb mit Casambi TED oder DALI fähigem Betriebsgerät.

Artikelnummer (bitte ergänzen Sie die Art. Nr. mit den unten angegebenen Variablen)

E 113 BASIC COLOR SHIFT LED 0 LIGHT CONTROL

ECCOLED ALTO EINBAU 98

BEZEICHNUNG: LED Einzelstrahler Einbau, mit seitlichem Lichtaustritt
 LEISTUNG: 1 x 5,8 W
 ABSTRAHLWINKEL: Wide 43°
 EINBAUMAßE: Deckenrunde: $\varnothing 98$ mm, Deckenausschnitt: $\varnothing 80$ mm, Einbautiefe: mind. 60 mm
 BEFESTIGUNG: Mittels 2 x Federklipp
 DIMMEN: Mit Phasenabschrittdimmer
 Optional auch geeignet zum Betrieb mit Casambi TED oder DALI fähigem Betriebsgerät.

Artikelnummer (bitte ergänzen Sie die Art. Nr. mit den unten angegebenen Variablen)

E 114 BASIC COLOR SHIFT LED 0 LIGHT CONTROL

ECCOLED ALTO MAGNETO 98

BEZEICHNUNG: LED Einzelstrahler Einbau, für 68er Hohlraumdose oder GK Einbau.
 LEISTUNG: 1 x 5,8 W
 LINSENAUFSÄTZE: Inkl. 3 Linsenaufsätze zum Wechseln
 Spot 15°, Medium 25°, Wide 43°
 EINBAUMAßE: Deckenrunde: $\varnothing 98$ mm, Einbaumaße siehe Skizze
 BEFESTIGUNG: Mittels Neodym-Magnete
 DIMMEN: Mit Phasenabschrittdimmer
 Optional auch geeignet zum Betrieb mit Casambi TED oder DALI fähigem Betriebsgerät.
 HINWEIS: Der Konverter kann in der Hohlraumdose untergebracht werden.

Artikelnummer (bitte ergänzen Sie die Art. Nr. mit den unten angegebenen Variablen)

E 117 BASIC COLOR SHIFT LED 0 LIGHT CONTROL

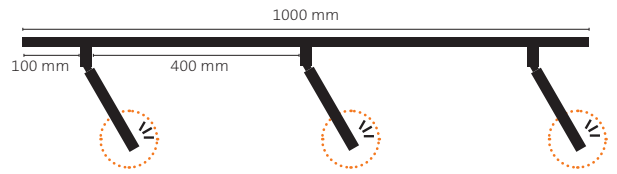

inklusive Konverter !

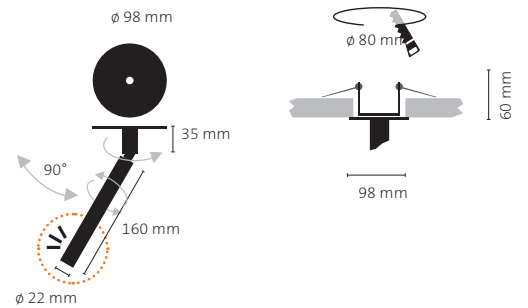

inklusive Konverter !

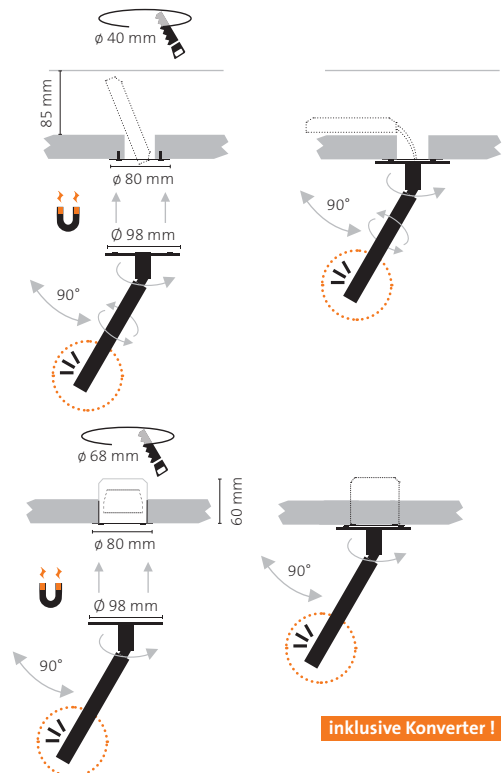







inklusive Konverter !

LIGHT CONTROL

C = Casambi
 D = DALI
 T = Tastdimmer (Nur bei SPOT UNO Aufbau und SPOT UNO ROUND)

ELED. EINZELLEUCHTEN

-  ECCOLED Wechsellinsen-System
-  Gelenk drehbar um 350 Grad
-  Gelenk schwenkbar um 90 Grad
-  Dimmbar
-  Für CASAMBI Lichtsteuerung geeignet
-  DALI fähig

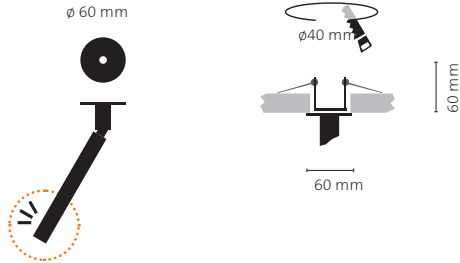

inklusive Konverter!

ECCOLED ALTO EINBAU 60



- BEZEICHNUNG:** LED Einzelstrahler Einbau, mit seitlichem Lichtaustritt
- LEISTUNG:** 1 x 5,8 W
- ABSTRAHLWINKEL:** Wide 43°
- EINBAUMAßE:** Deckenrunde: ø60 mm, Deckenausschnitt: ø40 mm, Einbautiefe: mind. 60 mm
- BEFESTIGUNG:** Mittels 2 x Federklipp
- DIMMEN:** Mit Phasenabschnittdimmer
Optional auch geeignet zum Betrieb mit Casambi TED oder DALI fähigem Betriebsgerät.

Artikelnummer (bitte ergänzen Sie die Art. Nr. mit den unten angegebenen Variablen)

E 115 BASIC COLOR SHIFT LED 0 LIGHT CONTROL



Bitte ergänzen Sie bei Ihrer Bestellung die Artikelnummer um Ihre Wunschkonfiguration

BASIC COLOR

- 10 = Poliert, verchromt
- 45 = Alu matt, natureloxiert
- 86 = Bronze
- 87 = Weiß matt
- 88 = Schwarz matt

SHIFT

- 10 = Verchromt
- 12 = Velours-Chrom
- 43 = Velours-Gold
- 87 = Weiß matt
- 88 = Schwarz matt

LICHTFARBE

- W = Warmweiß, 2700 K (Home)
- N = Neutralweiß, 3500 K (Office)

ALLGEMEINE INFORMATIONEN

TECHNISCHE DATEN:	Pro Leuchtenkopf 1x LED-Platine mit High-Power-LEDs, 5,8W
LED TYPEN UND DATEN:	2700 K (Home), 624 lm (107 lm/W) 3500 K (Office), 640 lm (110 lm/W)
FARBWIEDERGABE CRI:	CRI 90+
ENERGIE-EFFIZIENZ:	Klasse A+ (Grün)
DIMMEN:	Standard mit Phasenabschrittdimmer (TRAILING EDGE). Optional auch geeignet zum Betrieb mit Casambi TED Light Control oder DALI fähigen Betriebsgeräten
AUSFÜHRUNG:	Grundmaterial Aluminium in verschiedenen Oberflächen Kipp- und Drehgelenk aus Messing in verschiedenen Oberflächen

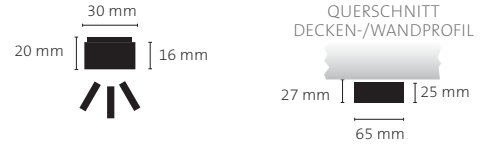

ECOLED MINI UNO AUFBAU

BEZEICHNUNG:	LED Einzelstrahler als Downlight mit fixem Lichtaustritt
LEISTUNG:	1 x 5,8 W
LINSENAUFSÄTZE:	Inkl. 3 Linsenaufsätze zum Wechseln Spot 15°, Medium 25°, Wide 43°
DIMMEN:	Mit Phasenabschrittdimmer oder integriertem Tastdimmer (bei Verwendung eines Tastdimmers nur 5,3 W Leistung)

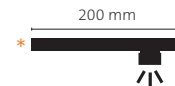

inklusive Konverter !

Artikelnummer (bitte ergänzen Sie die Art. Nr. mit den unten angegebenen Variablen)

	BASIC COLOR	LED		LIGHT CONTROL
E 121			0	

ECOLED MINI UNO ROUND AUFBAU

BEZEICHNUNG:	LED Einzelstrahler als Downlight mit fixem Lichtaustritt
LEISTUNG:	1 x 5,8 W
LINSENAUFSÄTZE:	Inkl. 3 Linsenaufsätze zum Wechseln Spot 15°, Medium 25°, Wide 43°
DIMMEN:	Mit LED Dimmer (empfohlen) oder TRIAC Dimmer (Phasenanschnitt). Optional auch geeignet zum Betrieb mit Casambi TED oder mit DALI fähigem Betriebsgerät.

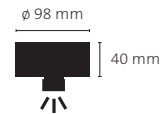

inklusive Konverter !

Artikelnummer (bitte ergänzen Sie die Art. Nr. mit den unten angegebenen Variablen)

	BASIC COLOR	LED		LIGHT CONTROL
E 129			0	

ECOLED MINI DUO AUFBAU

BEZEICHNUNG:	LED Doppelstrahler als Downlight mit fixem Lichtaustritt
LEISTUNG:	2 x 5,8 W
LINSENAUFSÄTZE:	Inkl. 2 x 3 Linsenaufsätze zum Wechseln Spot 15°, Medium 25°, Wide 43°
DIMMEN:	Mit Phasenabschrittdimmer Optional auch geeignet zum Betrieb mit Casambi TED oder mit DALI fähigem Betriebsgerät.

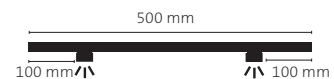

inklusive Konverter !





Artikelnummer (bitte ergänzen Sie die Art. Nr. mit den unten angegebenen Variablen)

	BASIC COLOR	LED		LIGHT CONTROL
E 122			0	

LIGHT CONTROL

C = Casambi
D = DALI

ELED. EINZELLEUCHTEN

-  ECCOLED Wechsellinsen-System
-  Dimmbar
-  Für CASAMBI Lichtsteuerung geeignet
-  DALI fähig

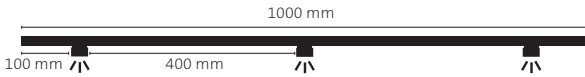

inklusive Konverter !

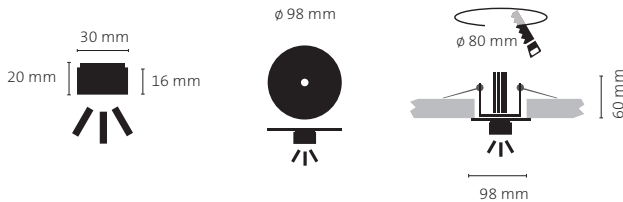

inklusive Konverter !

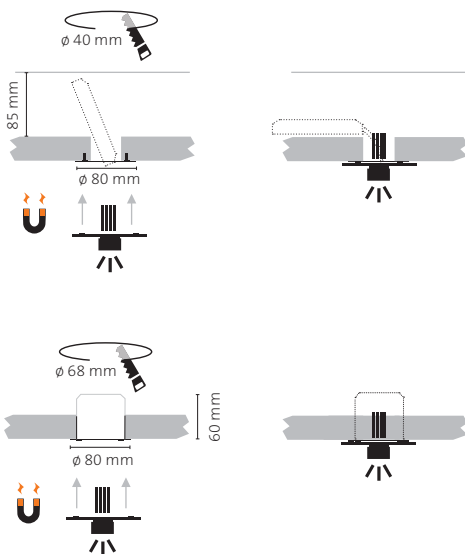

inklusive Konverter !

ECCOLED MINI TRIO AUFBAU

- BEZEICHNUNG: LED Dreifachstrahler als Downlight mit fixem Lichtaustritt
- LEISTUNG: 3 x 5,8 W
- LINSENAUFSÄTZE: Inkl. 3 x 3 Linsenaufsätze zum Wechseln
Spot 15°, Medium 25°, Wide 43°
- DIMMEN: Mit handelsüblichem Phasenabschrittdimmer
Optional auch geeignet zum Betrieb mit Casambi TED oder mit DALI fähigem Betriebsgerät.

Artikelnummer (bitte ergänzen Sie die Art. Nr. mit den unten angegebenen Variablen)

E 123   0 

ECCOLED MINI EINBAU 98

- BEZEICHNUNG: LED Einbaustrahler als Downlight mit fixem Lichtaustritt
- LEISTUNG: 1 x 5,8 W
- LINSENAUFSÄTZE: Inkl. 3 Linsenaufsätze zum Wechseln
Spot 15°, Medium 25°, Wide 43°
- EINBAUMAßE: Deckenrunde: ø98 mm, Deckenausschnitt: ø80 mm, Einbautiefe: mind. 60 mm
- BEFESTIGUNG: Mittels 2 x Federklipp
- DIMMEN: Mit handelsüblichem Phasenabschrittdimmer
Optional auch geeignet zum Betrieb mit Casambi TED oder mit DALI fähigem Betriebsgerät.

Artikelnummer (bitte ergänzen Sie die Art. Nr. mit den unten angegebenen Variablen)

E 124   0 

ECCOLED MINI MAGNETO 98

- BEZEICHNUNG: LED Einzelstrahler Einbau für 68er Hohlraumdose oder GK Einbau.
- LEISTUNG: 1 x 5,8 W
- LINSENAUFSÄTZE: Inkl. 3 Linsenaufsätze zum Wechseln
Spot 15°, Medium 25°, Wide 43°
- EINBAUMAßE: Deckenrunde: ø98 mm, Einbaumaße siehe Skizze
- BEFESTIGUNG: Mittels Neodym-Magnete
- DIMMEN: Mit handelsüblichem Phasenabschrittdimmer
Optional auch geeignet zum Betrieb mit Casambi TED oder mit DALI fähigem Betriebsgerät.
- Konverter kann nicht in der Dose untergebracht werden**

Artikelnummer (bitte ergänzen Sie die Art. Nr. mit den unten angegebenen Variablen)

E 127   0 

Bitte ergänzen Sie bei Ihrer Bestellung die Artikelnummer um Ihre Wunschkonfiguration

BASIC COLOR

- 10 = Poliert, verchromt
- 45 = Alu matt, natureloxiert
- 86 = Bronze
- 87 = Weiß matt
- 88 = Schwarz matt

LED

- W = Warmweiß, 2700 K (Home)
- N = Neutralweiß, 3500 K (Office)



ECCOLED MINI EINBAU 60

- BEZEICHNUNG:** LED Einbaustrahler als Downlight mit fixem Lichtaustritt
- LEISTUNG:** 1 x 5,8 W
- LINSENAUFSÄTZE:** inkl. 3 Linsenaufsätze zum Wechseln
Spot 15°, Medium 25°, Wide 43°
- EINBAUMAßE:** Deckenausschnitt: $\varnothing 40$ mm, Einbautiefe: mind. 60 mm
- BEFESTIGUNG:** Mittels 2 x Federklipp
- DIMMEN:** Mit handelsüblichem Phasenabschnittdimmer
Optional auch geeignet zum Betrieb mit Casambi TED oder mit DALI fähigem Betriebsgerät.

$\varnothing 60$ mm

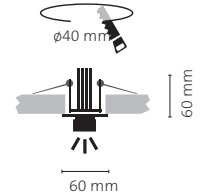

inklusive Konverter !

Artikelnummer (bitte ergänzen Sie die Art. Nr. mit den unten angegebenen Variablen)

BASIC
COLOR

LED

LIGHT
CONTROL

E 125



0







LIGHT CONTROL

C = Casambi
D = DALI

ELED. TAVOLO

UNO AUFBAU / UNO ROUND AUFBAU / DUO AUFBAU / TRIO AUFBAU

-  ECCOLED Wechsellinsen-System
-  Dimmbar
-  Höhenverstellbar mittels Acrylclip
-  Für CASAMBI Light Control geeignet
-  DALI fähig

ALLGEMEINE INFORMATIONEN

TECHNISCHE DATEN: Pro Leuchtenkopf 1x LED-Platine mit High-Power-LEDs, 5,8W
 LED TYPEN UND DATEN: 2700 K (Home), 624 lm (107 lm/W) 3500 K (Office), 640 lm (110 lm/W)
 FARBWIEDERGABE CRI: CRI 90+
 ENERGIE-EFFIZIENZ: Klasse A+ (Grün)
 DIMMEN: Standard mit Phasenabschrittdimmer (TRAILING EDGE). Optional auch geeignet zum Betrieb mit Casambi TED Light Control oder DALI fähigen Betriebsgeräten
 AUSFÜHRUNG: Grundmaterial Aluminium, Textilkabel und Koaxialkabel in verschiedenen Farben lieferbar
 HINWEIS: Höhenverstellung mittels Klemmteil aus transparentem Acrylglas, im Lieferumfang enthalten (nicht bei Koaxialkabel), Kabelsonderlängen möglich Standardlänge inkl. Leuchtenkopf = 2,00 m

ECCOLED TAVOLO DUO AUFBAU

ECCOLED TAVOLO UNO AUFBAU

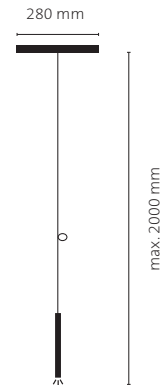
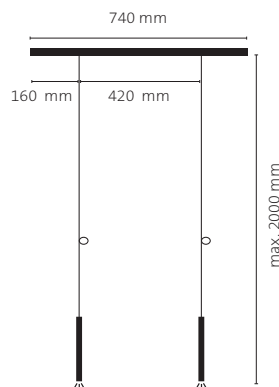
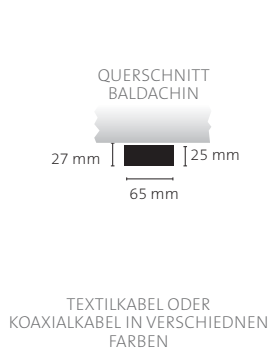

ECCOLED TAVOLO TRIO AUFBAU

ECCOLED TAVOLO UNO ROUND AUFBAU

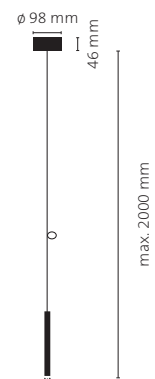
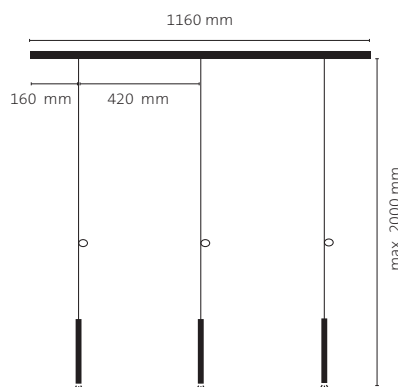

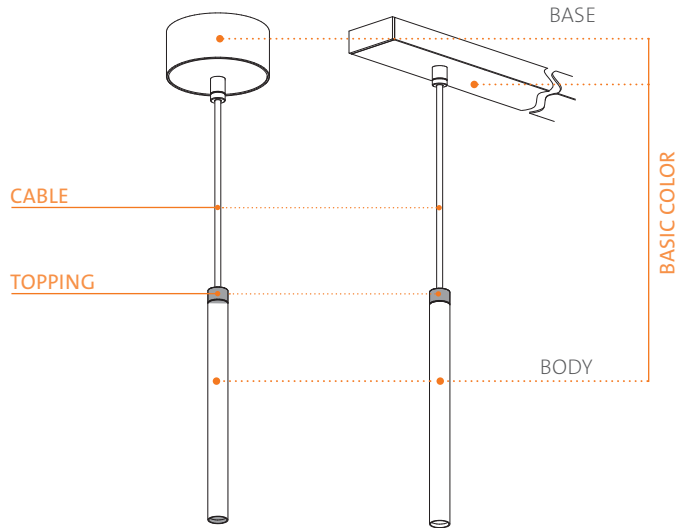

- CABLE**
- K = Koaxialkabel transparent
 - KS = Koaxialkabel schwarz
 - KW = Koaxialkabel weiß
 - 00 = Textilkabel Weiß
 - 01 = Textilkabel Schwarz
 - 02 = Textilkabel Silber
 - 03 = Textilkabel Braun
 - 04 = Textilkabel Rot
 - 05 = Textilkabel Grün
 - 06 = Textilkabel Orange
 - 07 = Textilkabel Whiskey
 - 08 = Textilkabel Weiß glamour
 - 09 = Textilkabel Silber glamour
 - 10 = Textilkabel Anthrazit glamour
 - 11 = Textilkabel Kupfer glamour

BASIC COLOR (Base und Head)

- 45 = Aluminium matt
- 10 = Verchromt / Aluminium poliert (Head)
- 86 = Pulverbeschichtet Bronze
- 87 = Pulverbeschichtet Weiß, RAL 9010 matt
- 88 = Pulverbeschichtet Schwarz, RAL 9005 matt

TOPPING

- 10 = Aluminium poliert
- 12 = Verlore-Chrom
- 43 = Verlore-Gold
- 87 = Weiß Matt
- 88 = Schwarz Matt
- 00 = ohne Topping

LED

- W = Warmweiß, 2700 K (Home)
- N = Neutralweiß, 3500 K (Office)

LIGHT CONTROL (optional)

- C = mit CASAMBI TED
- D = mit DALI fähigem Betriebsgerät

ECCOLED TAVOLO UNO AUFBAU **inklusive Konverter !**

Einzelpendel, 1x 5,8W, zur Deckenaufbaumontage, in verschiedenen Kabelausführungen lieferbar, Konverter im Deckengehäuse integriert, dimmbar.

Artikelnummer (bitte ergänzen Sie die Art. Nr. mit den oben angegebenen Variablen)

E 131 BASIC COLOR TOPPING LED CABLE LIGHT CONTROL

ECCOLED TAVOLO UNO ROUND AUFBAU **inklusive Konverter !**

Einzelpendel, 1x 5,8W, zur Deckenaufbaumontage, in verschiedenen Kabelausführungen lieferbar, Konverter im Deckengehäuse integriert, dimmbar.

Artikelnummer (bitte ergänzen Sie die Art. Nr. mit den oben angegebenen Variablen)

E 139 BASIC COLOR TOPPING LED CABLE LIGHT CONTROL

ECCOLED TAVOLO DUO AUFBAU **inklusive Konverter !**

Doppelpendelleuchte, 2x 5,8W, zur Deckenaufbaumontage, in verschiedenen Kabelausführungen lieferbar, Konverter im Deckengehäuse integriert, dimmbar.

Artikelnummer (bitte ergänzen Sie die Art. Nr. mit den oben angegebenen Variablen)

E 132 BASIC COLOR TOPPING LED CABLE LIGHT CONTROL

ECCOLED TAVOLO TRIO AUFBAU **inklusive Konverter !**





Dreifachpendelleuchte, 3x 5,8W, zur Deckenaufbaumontage, in verschiedenen Kabelausführungen lieferbar, Konverter im Deckengehäuse integriert, dimmbar.

Artikelnummer (bitte ergänzen Sie die Art. Nr. mit den oben angegebenen Variablen)

E 133 BASIC COLOR TOPPING LED CABLE LIGHT CONTROL

ECCOLED TAVOLO

QUATTRO AUFBAU / CINQUE AUFBAU / EINBAU 98 / EINBAU 60

-  ECCOLED Wechsellinsen-System
-  Dimmbar
-  Höhenverstellbar mittels Acrylclip
-  Für CASAMBI Light Control geeignet
-  DALI fähig

ALLGEMEINE INFORMATIONEN

TECHNISCHE DATEN:	Pro Leuchtenkopf 1x LED-Platine mit High-Power-LEDs, 5,8W
LED TYPEN UND DATEN:	2700 K (Home), 624 lm (107 lm/W) 3500 K (Office), 640 lm (110 lm/W)
FARBWIEDERGABE CRI:	CRI 90+
ENERGIE-EFFIZIENZ:	Klasse A+ (Grün)
DIMMEN:	Standard mit Phasenabschrittdimmer (TRAILING EDGE). Optional auch geeignet zum Betrieb mit Casambi TED Light Control oder DALI fähigen Betriebsgeräten
AUSFÜHRUNG:	Grundmaterial Aluminium, Textilkabel und Koaxialkabel in verschiedenen Farben lieferbar
HINWEIS:	Höhenverstellung mittels Klemmteil aus transparentem Acrylglas, im Lieferumfang enthalten (nicht bei Koaxialkabel), Kabelsonderlängen möglich Standardlänge inkl. Leuchtenkopf = 2,00 m

ECCOLED TAVOLO QUATTRO AUFBAU

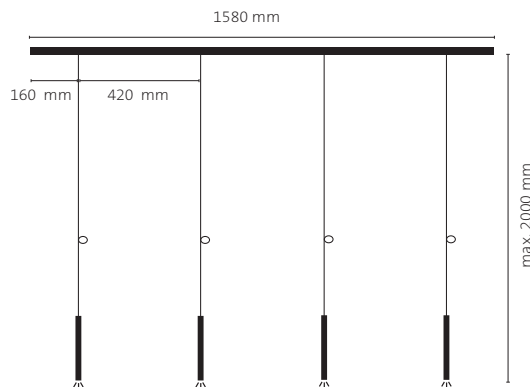

ECCOLED TAVOLO EINBAU 98

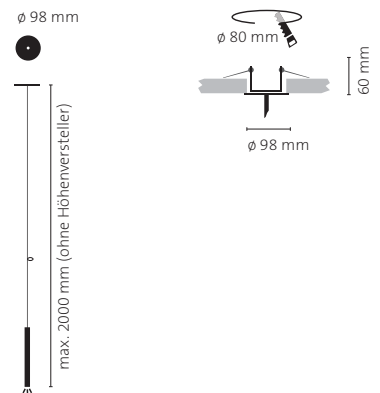

ECCOLED TAVOLO CINQUE AUFBAU

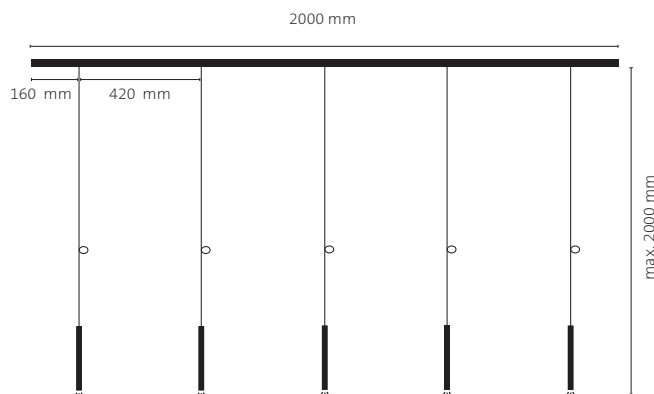

ECCOLED TAVOLO EINBAU 60

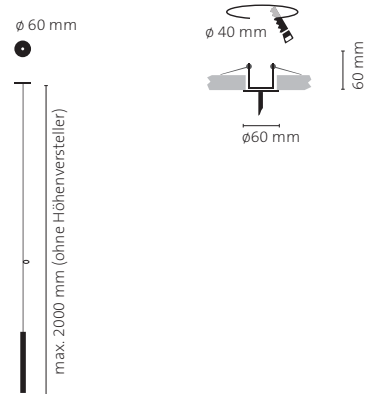

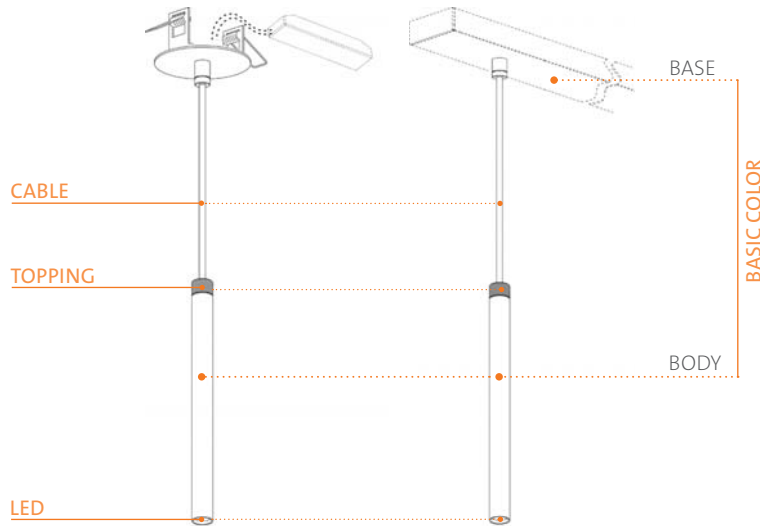

- BASIC COLOR** (Base und Head)
- 45 = Aluminium matt
 - 10 = Verchromt / Aluminium poliert (Head)
 - 86 = Pulverbeschichtet Bronze
 - 87 = Pulverbeschichtet Weiß, RAL 9010 matt
 - 88 = Pulverbeschichtet Schwarz, RAL 9005 matt

- TOPPING**
- 10 = Aluminium poliert
 - 12 = Verloure-Chrom
 - 43 = Verloure-Gold
 - 87 = Weiß Matt
 - 88 = Schwarz Matt
 - 00 = ohne Topping

- LED**
- W = Warmweiß, 2700 K (Home)
 - N = Neutralweiß, 3500 K (Office)

- CABLE**
- K = Koaxialkabel transparent
 - KS = Koaxialkabel schwarz
 - KW = Koaxialkabel weiß
 - 00 = Textilkabel Weiß
 - 01 = Textilkabel Schwarz
 - 02 = Textilkabel Silber
 - 03 = Textilkabel Braun
 - 04 = Textilkabel Rot
 - 05 = Textilkabel Grün
 - 06 = Textilkabel Orange
 - 07 = Textilkabel Whiskey
 - 08 = Textilkabel Weiß glamour
 - 09 = Textilkabel Silber glamour
 - 10 = Textilkabel Anthrazit glamour
 - 11 = Textilkabel Kupfer glamour
- LIGHT CONTROL** (optional)
- C = mit CASAMBI TED
 - D = mit DALI fähigem Betriebsgerät

ECCOLED TAVOLO QUATTRO AUFBAU **inklusive Konverter !**

Vierfachpendelleuchte, 4x 5,8W, zur Deckenaufbaumontage, in verschiedenen Kabelführungen lieferbar, Konverter im Deckengehäuse integriert, dimmbar.

Artikelnummer (bitte ergänzen Sie die Art. Nr. mit den oben angegebenen Variablen)

E 134 BASIC COLOR TOPPING LED CABLE LIGHT CONTROL

ECCOLED TAVOLO CINQUE AUFBAU **inklusive Konverter !**

Fünffachpendelleuchte, 5x 5,8W, zur Deckenaufbaumontage, in verschiedenen Kabelführungen lieferbar, Konverter im Deckengehäuse integriert, dimmbar.

Artikelnummer (bitte ergänzen Sie die Art. Nr. mit den oben angegebenen Variablen)

E 135 BASIC COLOR TOPPING LED CABLE LIGHT CONTROL

ECCOLED TAVOLO EINBAU 98 **inklusive Konverter !**

Einzelpendelleuchte, 1x 5,8W, zur Deckeneinbaumontage mittels Federklipps, in verschiedenen Kabelführungen lieferbar, dimmbar.

Artikelnummer (bitte ergänzen Sie die Art. Nr. mit den oben angegebenen Variablen)

E 136 BASIC COLOR TOPPING LED CABLE LIGHT CONTROL

ECCOLED TAVOLO EINBAU 60 **inklusive Konverter !**

Einzelpendelleuchte, 1x 5,8W, zur Deckeneinbaumontage mittels Federklipps, in verschiedenen Kabelführungen lieferbar, dimmbar.

Artikelnummer (bitte ergänzen Sie die Art. Nr. mit den oben angegebenen Variablen)





E 137 BASIC COLOR TOPPING LED CABLE LIGHT CONTROL





ECCOLED TAVOLO

MODULA SYSTEMLEUCHE / EUTRAC Adapter

-  ECCOLED Wechsellinsen-System
-  Dimmbar
-  Höhenverstellbar mittels Acrylclip
-  Für CASAMBI Light Control geeignet
-  DALI fähig

ALLGEMEINE INFORMATIONEN

TECHNISCHE DATEN:	Pro Leuchtenkopf 1x LED-Platine mit High-Power-LEDs, 5,8W
LED TYPEN UND DATEN:	2700 K (Home), 624 lm (107 lm/W) 3500 K (Office), 640 lm (110 lm/W)
FARBWIEDERGABE CRI:	CRI 90+
ENERGIE-EFFIZIENZ:	Klasse A+ (Grün)
DIMMEN:	Standard mit Phasenabschnittdimmer (TRAILING EDGE). Optional auch geeignet zum Betrieb mit Casambi TED Light Control oder DALI fähigen Betriebsgeräten
AUSFÜHRUNG:	Grundmaterial Aluminium, Textilkabel und Koaxialkabel in verschiedenen Farben lieferbar
HINWEIS:	Höhenverstellung mittels Klemmteil aus transparentem Acrylglas, im Lieferumfang enthalten (nicht bei Koaxialkabel), Kabelsonderlängen möglich Standardlänge inkl. Leuchtenkopf = 2,00 m

ECCOLED TAVOLO INTRACK für 3-Phasen-Stromschiene

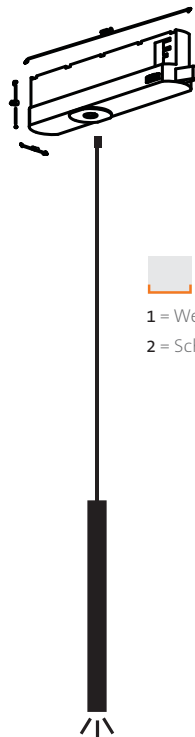

 INTRACK ADAPTER

1 = Weiß durchgefärbt

2 = Schwarz durchgefärbt

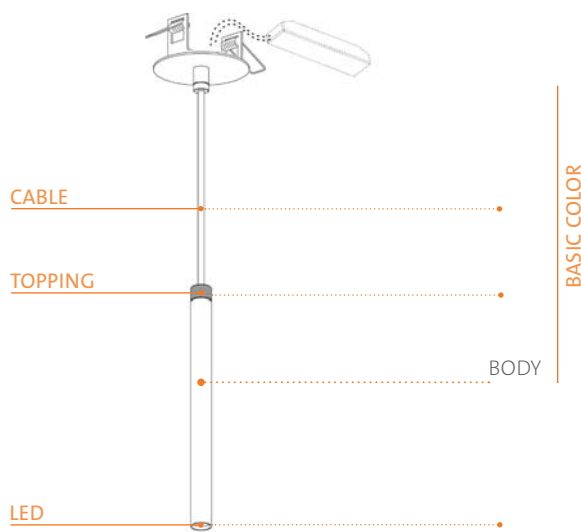

- CABLE**
- K = Koaxialkabel transparent
 - KS = Koaxialkabel schwarz
 - KW = Koaxialkabel weiß
 - 00 = Textilkabel Weiß
 - 01 = Textilkabel Schwarz
 - 02 = Textilkabel Silber
 - 03 = Textilkabel Braun
 - 04 = Textilkabel Rot
 - 05 = Textilkabel Grün
 - 06 = Textilkabel Orange
 - 07 = Textilkabel Whiskey
 - 08 = Textilkabel Weiß glamour
 - 09 = Textilkabel Silber glamour
 - 10 = Textilkabel Anthrazit glamour
 - 11 = Textilkabel Kupfer glamour

- BASIC COLOR** (Base und Head)
- 45 = Aluminium matt
 - 10 = Verchromt / Aluminium poliert (Head)
 - 86 = Pulverbeschichtet Bronze
 - 87 = Pulverbeschichtet Weiß, RAL 9010 matt
 - 88 = Pulverbeschichtet Schwarz, RAL 9005 matt

- TOPPING**
- 10 = Aluminium poliert
 - 12 = Verlore-Chrom
 - 43 = Verlore-Gold
 - 87 = Weiß Matt
 - 88 = Schwarz Matt
 - 00 = ohne Topping

- LED**
- W = Warmweiß, 2700 K (Home)
 - N = Neutralweiß, 3500 K (Office)
- LIGHT CONTROL** (optional)
- C = mit CASAMBI TED
 - D = mit DALI fähigem Betriebsgerät

ECCOLED TAVOLO INTRACK für 3-Phasen-Stromschiene inkl. Konverter !

Einzelpendeleuchte, 1x 5,8W, fertig montiert mit INTRACK-Adapter für 3 Phasen Stromschiene.
Nicht dimmbar! Dimmbare Versionen auf Anfrage.

Artikelnummer (bitte ergänzen Sie die Art. Nr. mit den oben angegebenen Variablen)

E 162 BASIC COLOR TOPPING LED CABLE FARBE INTRACK LIGHT CONTROL

ECCOLED TAVOLO Zubehör

BEZEICHNUNG: Deckenhalter / Umlenker für Textilkabel

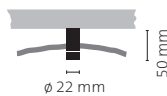

E 130 BASIC COLOR 00

ACRYL CLIP zur Höhenverstellung



E 130 CLIP

TEXTILKABEL, 2 adrig, lfm.

E 301 201 CABLE []

ECCOLED

TAVOLO MOVE

UNO AUFBAU / UNO EINBAU 175 / UNO ANBAU / MODULA SYSTEMLEUCHE



Dimmbar

Dim-to-Warm

Höhenverstellbar

Für CASAMBI Light Control geeignet

DALI fähig

ALLGEMEINE INFORMATIONEN

TECHNISCHE DATEN: Pro Leuchtenkopf 1x LED-Platine mit High-Power-LEDs, 5,8W

LED TYPEN UND DATEN: 2700 K (Home), 624 lm (107 lm/W) 3500 K (Office), 640 lm (110 lm/W)

FARBWIEDERGABE CRI: CRI 90+

ENERGIE-EFFIZIENZ: Klasse A+ (Grün)

PENDEL: Stufenlose Höhenverstellung von 50 cm - 200 cm Pendellänge ab Unterkante Base. Kürzere Längen möglich ohne Auf, Sonderlängen > Mindestmaß 50 cm auf Anfrage

AUSFÜHRUNG: Grundmaterial Aluminium, Koaxialkabel transparent

DIMMEN: Dimmbar mit Phasenanschnittsdimmer, Optional auch geeignet zum Betrieb mit Casambi TED oder DALI fähigem Betriebsgerät.

ECCOLED TAVOLO MOVE UNO AUFBAU

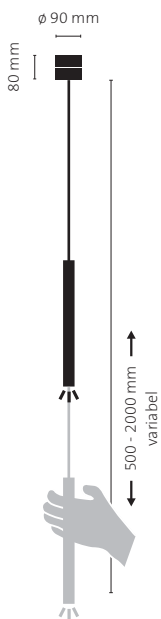

ECCOLED TAVOLO MOVE UNO EINBAU 175

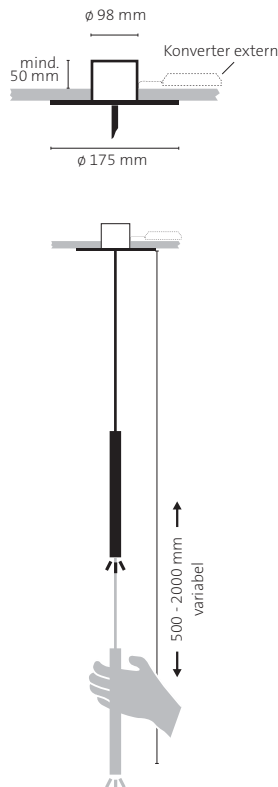

ECCOLED TAVOLO MOVE UNO ANBAU

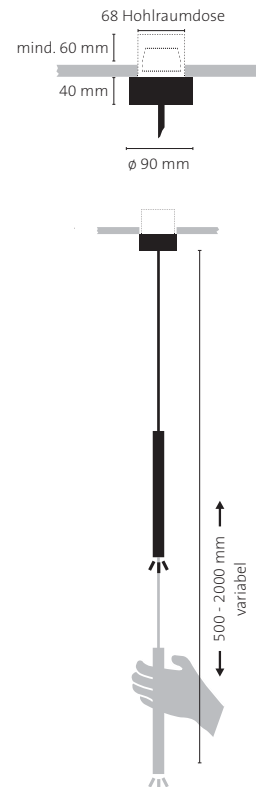

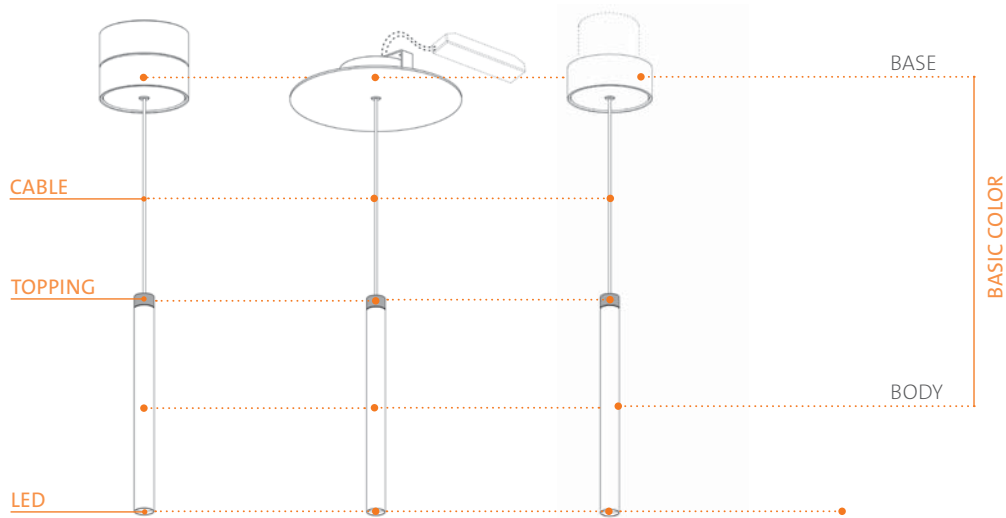

BASIC COLOR (Base und Head)

- 45 = Aluminium matt
- 10 = Verchromt / Aluminium poliert (Head)
- 86 = Pulverbeschichtet Bronze
- 87 = Pulverbeschichtet Weiß, RAL 9010 matt
- 88 = Pulverbeschichtet Schwarz, RAL 9005 matt

TOPPING

- 10 = Aluminium poliert
- 12 = Verlore-Chrom
- 43 = Verlore-Gold
- 87 = Weiß Matt
- 88 = Schwarz Matt
- 00 = ohne Topping

LIGHT CONTROL (optional)

- C = mit CASAMBI TED
- D = mit DALI fähigem Betriebsgerät

LED

- W = Warmweiß, 2700 K (Home)
- N = Neutralweiß, 3500 K (Office)

ECCOLED TAVOLO MOVE UNO AUFBAU ▲ ▲ ▲ ⚡ ⚡ ⚡ ⚡ ⚡ ⚡ ⚡ ⚡ ⚡ ⚡ **DALI** **inklusive Konverter !**

Einzelpendelleuchte mit stufenloser Höhenverstellung, 1x 5,8W, zur Deckenaufbaumontage, nur mit Koaxialkabel transparent lieferbar! Konverter im Deckengehäuse integriert, dimmbar.

Artikelnummer (bitte ergänzen Sie die Art. Nr. mit den oben angegebenen Variablen)

E 751 BASIC COLOR TOPPING LED LIGHT CONTROL

ECCOLED TAVOLO MOVE UNO EINBAU 175 ▲ ▲ ▲ ⚡ ⚡ ⚡ ⚡ ⚡ ⚡ ⚡ ⚡ ⚡ ⚡ **DALI** **inklusive Konverter !**

Einzelpendelleuchte mit stufenloser Höhenverstellung, 1x 5,8W, zur Deckenaufbaumontage, nur mit Koaxialkabel transparent lieferbar! inkl. Konverter, dimmbar.

Artikelnummer (bitte ergänzen Sie die Art. Nr. mit den oben angegebenen Variablen)

E 757 BASIC COLOR TOPPING LED LIGHT CONTROL

ECCOLED TAVOLO MOVE UNO ANBAU ▲ ▲ ▲ ⚡ ⚡ ⚡ ⚡ ⚡ ⚡ ⚡ ⚡ ⚡ ⚡ **DALI** **inklusive Konverter !**

Einzelpendelleuchte mit stufenloser Höhenverstellung, 1x 5,8W, zur Deckeneinbaumontage mit 68er Hohlraumdose. Nur mit Koaxialkabel transparent lieferbar! **Konverter kann in der Hohlraumdose integriert werden**, dimmbar.





Artikelnummer (bitte ergänzen Sie die Art. Nr. mit den oben angegebenen Variablen)

E 755 BASIC COLOR TOPPING LED LIGHT CONTROL

ELED

TAVOLO MOVE

DUO AUFBAU / TRIO AUFBAU / QUATTRO AUFBAU

-  Dimmbar
-  Dim-to-Warm
-  Höhenverstellbar
-  Für CASAMBI Light Control geeignet
-  DALI fähig

ALLGEMEINE INFORMATIONEN

TECHNISCHE DATEN:	Pro Leuchtenkopf 1x LED-Platine mit High-Power-LEDs, 5,8W
LED TYPEN UND DATEN:	2700 K (Home), 624 lm (107 lm/W) 3500 K (Office), 640 lm (110 lm/W)
FARBWIEDERGABE CRI:	CRI 90+
ENERGIE-EFFIZIENZ:	Klasse A+ (Grün)
PENDEL:	Stufenlose Höhenverstellung von 50 cm - 200 cm Pendellänge ab Unterkante Base. Kürzere Längen möglich ohne Auf, Sonderlängen > Mindestmaß 50 cm auf Anfrage
AUSFÜHRUNG:	Grundmaterial Aluminium, Koaxialkabel transparent
DIMMEN:	Dimmbar mit Phasenanschnittsdimmer, Optional auch geeignet zum Betrieb mit Casambi TED oder DALI fähigem Betriebsgerät.

AUSFÜHRUNG BASE LINE (L)

AUSFÜHRUNG BASE ROUND (R)

ECCOLED TAVOLO MOVE DUO AUFBAU

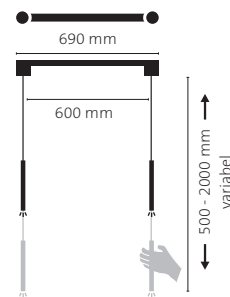
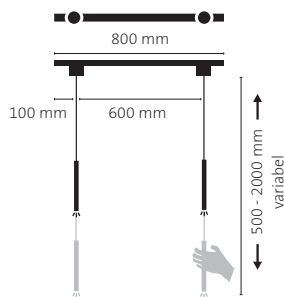

ECCOLED TAVOLO MOVE TRIO AUFBAU

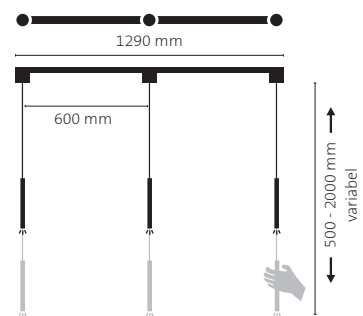
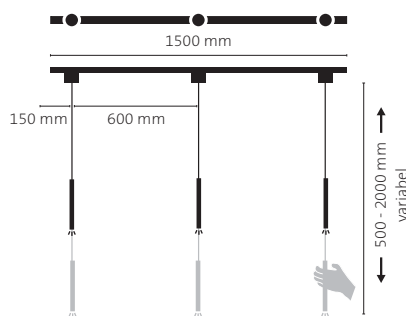

ECCOLED TAVOLO MOVE QUATTRO AUFBAU

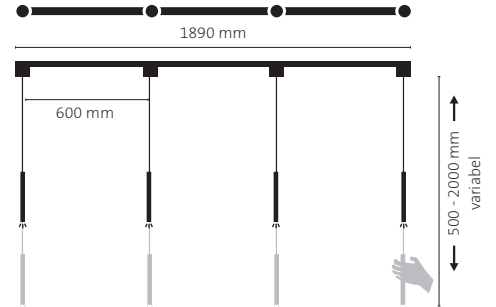
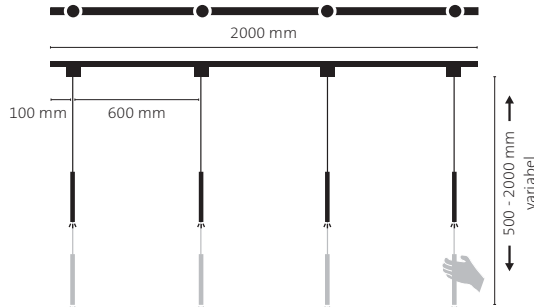

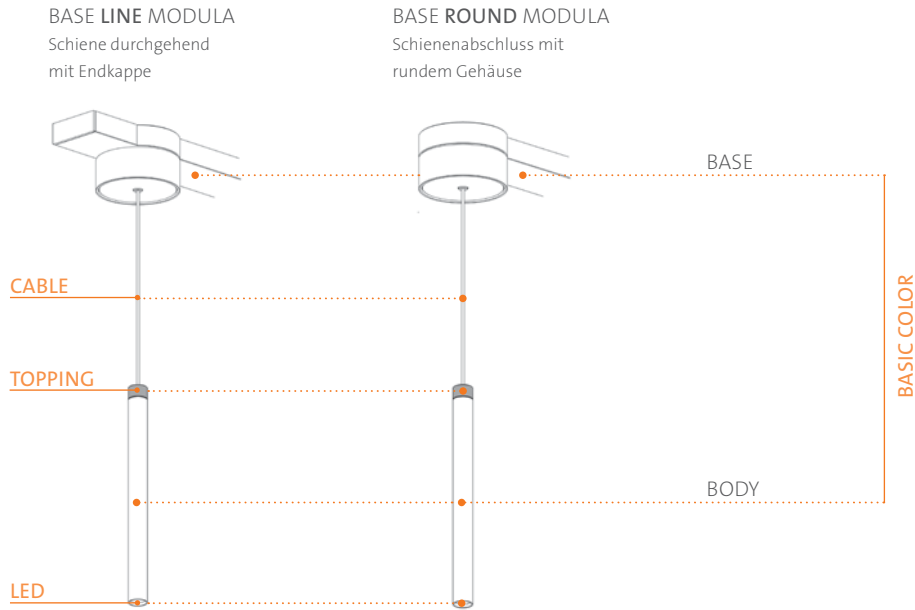

- BASIC COLOR** (Base und Head)
- 45 = Aluminium matt
 - 10 = Verchromt / Aluminium poliert (Head)
 - 86 = Pulverbeschichtet Bronze
 - 87 = Pulverbeschichtet Weiß, RAL 9010 matt
 - 88 = Pulverbeschichtet Schwarz, RAL 9005 matt

- TOPPING**
- 10 = Aluminium poliert
 - 12 = Verlore-Chrom
 - 43 = Verlore-Gold
 - 87 = Weiß Matt
 - 88 = Schwarz Matt
 - 00 = ohne Topping

- BASE** (nur bei MODULA Systemleuchte)
- L = Line, Schienenabschluß flach mit Endkappe
 - R = Round, Schienenabschluß mit rundem Gehäuse
- LIGHT CONTROL** (optional)
- C = mit CASAMBI TED
 - D = mit DALI fähigem Betriebsgerät
- LED**
- W = Warmweiß, 2700 K (Home)
 - N = Neutralweiß, 3500 K (Office)

ECCOLEDD TAVOLO MOVE DUO AUFBAU



Doppelpendelleuchte mit stufenloser Höhenverstellung, 2x 5,8W, zur Deckenaufbaumontage
Nur mit Koaxialkabel transparent lieferbar! Konverter im Deckengehäuse integriert, dimmbar
Artikelnummer (bitte ergänzen Sie die Art. Nr. mit den oben angegebenen Variablen)

E 752

BASIC COLOR
TOPPING
LED
BASE
LIGHT CONTROL

ECCOLEDD TAVOLO MOVE TRIO AUFBAU



Dreifachpendelleuchte mit stufenloser Höhenverstellung, 3x 5,8W, zur Deckenaufbaumontage
Nur mit Koaxialkabel transparent lieferbar! Konverter im Deckengehäuse integriert, dimmbar
Artikelnummer (bitte ergänzen Sie die Art. Nr. mit den oben angegebenen Variablen)

E 753

BASIC COLOR
TOPPING
LED
BASE
LIGHT CONTROL

ECCOLEDD TAVOLO MOVE QUATTRO AUFBAU









Vierfachpendelleuchte mit stufenloser Höhenverstellung, 4x 5,8W, zur Deckenaufbaumontage
Nur mit Koaxialkabel transparent lieferbar! Konverter im Deckengehäuse integriert, dimmbar
Artikelnummer (bitte ergänzen Sie die Art. Nr. mit den oben angegebenen Variablen)

E 754

BASIC COLOR
TOPPING
LED
BASE
LIGHT CONTROL

ELED. EINZELLEUCHTEN

-  ECCOLED Wechsellinsen-System
-  Gelenk drehbar um 350 Grad
-  Gelenk schwenkbar um 90 Grad
-  Kopf drehbar um 350 Grad
-  Höhenverstellbar
-  Dimmen und Ein/Aus per Sensor
-  Dimmbar

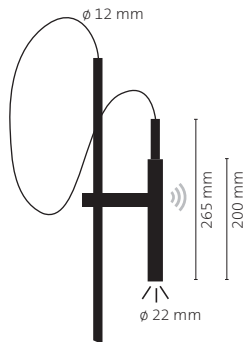

ALLGEMEINE INFORMATIONEN

TECHNISCHE DATEN: Pro Leuchtenkopf 1x LED-Platine mit High-Power-LEDs, 5,8W
LED TYPEN UND DATEN: 2700 K (Home), 624 lm (107 lm/W) 3500 K (Office), 640 lm (110 lm/W)
FARBWIEDERGABE CRI: CRI 90+
ENERGIE-EFFIZIENZ: Klasse A+ (Grün)
AUSFÜHRUNG: Grundmaterial Aluminium, Gelenk, Höhenverstellung und Standrohr bei allen Ausführungen in Messing verchromt. Kabel und Hand- bzw. Fußtretscharter transparent, Steckernetzteil transparent

ECCOLED FLAMINGO TERRA



BEZEICHNUNG: LED Stehleuchte
LEISTUNG: 1 x 5,8 W
LINSENAUFSÄTZE: Inkl. 3 Linsenaufsätze zum Wechseln Spot 15°, Medium 25°, Wide 43°
DIMMEN: Standardausführung mit Fußtretscharter Ein/Aus, optional mit berührungslosem Sensordimmer zum Dimmen sowie Ein-/Ausschalten oder optional mit Fußdimmer zum Dimmen sowie Ein-/Ausschalten

E 141 BASIC COLOR LED 0 LIGHT CONTROL

ECCOLED FLAMINGO TABLO



BEZEICHNUNG: LED Tischleuchte
LEISTUNG: 1 x 5,8 W
LINSENAUFSÄTZE: Inkl. 3 Linsenaufsätze zum Wechseln Spot 15°, Medium 25°, Wide 43°
DIMMEN: Standardausführung mit Handschalter Ein/Aus, optional mit berührungslosem Sensordimmer zum Dimmen sowie Ein-/Ausschalten oder optional mit Handdimmer zum Dimmen sowie Ein-/Ausschalten

E 142 BASIC COLOR LED 0 LIGHT CONTROL

! Neuer Sensor mit verbesserten Funktionen

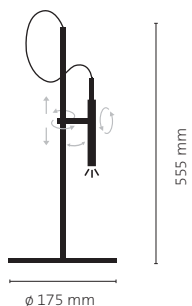
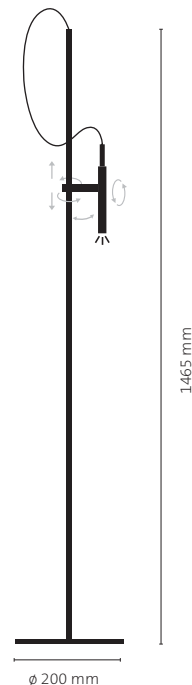

ALLGEMEINE INFORMATIONEN

TECHNISCHE DATEN:	Pro Leuchtenkopf 1x LED-Platine mit High-Power-LEDs, 5,8W
LED TYPEN UND DATEN:	2700 K (Home), 624 lm (107 lm/W) 3500 K (Office), 640 lm (110 lm/W)
FARBWIEDERGABE CRI:	CRI 90+
ENERGIE-EFFIZIENZ:	Klasse A+ (Grün)
AUSFÜHRUNG:	Grundmaterial Aluminium, Gelenk, Höhenverstellung und Standrohr bei allen Ausführungen in Messing verchromt. Kabel und Hand- bzw. Fußtrittschalter transparent, Steckernetzteil transparent

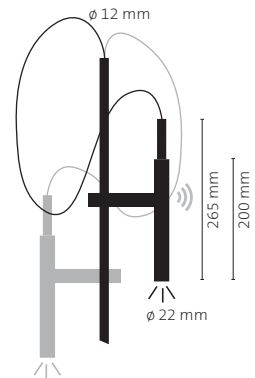

ECCOLED FLAMINGO TERRA DUO

BEZEICHNUNG:	LED Stehleuchte mit zwei Strahlerköpfen
AUSFÜHRUNG:	Gelenk, Höhenverstellung und Standrohr bei allen Ausführungen in Messing verchromt, Kabel und Fußtrittschalter (bei Ausführung ohne Sensor) transparent.
LEISTUNG:	2 x 5,8 W
LINSENAUFSÄTZE:	Inkl. 2x 3 Linsenaufsätze zum Wechseln, Spot 15°, Medium 25°, Wide 43°
DIMMEN:	Standardausführung mit Fußtrittschalter Ein/Aus, optional pro Leuchtenkopf mit berührungslosem Sensordimmer zum Dimmern sowie Ein-/Ausschalten, ohne Fuß- bzw. Handdimmer.

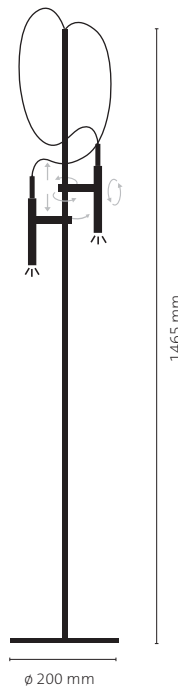

 Neuer Sensor mit verbesserten Funktionen

E 143	 BASIC COLOR	 LED	0	 LIGHT CONTROL
-------	---	---	---	---

ZUBEHÖR

BEZEICHNUNG:	Blendkappe
AUSFÜHRUNG:	Grundmaterial Aluminium, Filzeinlage zum Klippen

E 141 401	 BASIC COLOR
-----------	---



LIGHT CONTROL







S = mit Sensordimmer gegen Auf
H = Fuß-/Handdimmer gegen Auf



IRJA KASS Tot auf Probe
IRJA KASS Tot auf Probe
IRJA KASS Tot auf Probe
ROLF BOSSI DIE GEMACHTEN MÖRDER
Michael Heideck Willkürpedia
GEORGE DEFFNER Mein Bauch, meine Frau und ich
Michael Heideck Willkürpedia
GEORGE DEFFNER Mein Bauch, meine Frau und ich
ROLF BOSSI DIE GEMACHTEN MÖRDER
ROLF BOSSI DIE GEMACHTEN MÖRDER
Michael Heideck Willkürpedia
ROLF BOSSI DIE GEMACHTEN MÖRDER
Stefan Kozmany DAS KÖNNEN SIE GLAUBEN
GEORGE DEFFNER Mein Bauch, meine Frau und ich



ELED. EINZELLEUCHTEN

-  ECCOLED Wechsellinsen-System
-  Gelenk drehbar um 350 Grad
-  Gelenk schwenkbar um 90 Grad
-  Kopf drehbar um 350 Grad
-  Dimmbar
-  Für CASAMBI Light Control geeignet
-  DALI fähig

ALLGEMEINE INFORMATIONEN

TECHNISCHE DATEN: Pro Leuchtenkopf 1x LED-Platine mit High-Power-LEDs, 5,8W
 LED TYPEN UND DATEN: 2700 K (Home), 624 lm (107 lm/W) 3500 K (Office), 640 lm (110 lm/W)
 FARBWIEDERGABE CRI: CRI 90+
 ENERGIE-EFFIZIENZ: Klasse A+ (Grün)
 DIMMEN: Standard mit Fußstretschalter Ein/Aus; Optional mit Fußdimmer zum Dimmen, sowie Ein-/Ausschalten
 AUSFÜHRUNG: Grundmaterial Aluminium in verschiedenen Oberflächen, Kipp- und Drehgelenk aus Messing in verschiedenen Oberflächen

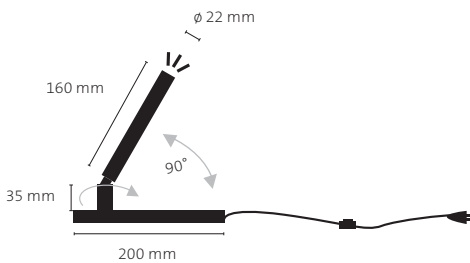
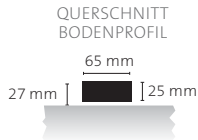

ECCOLED SPOT TERRA **inkl. Konverter !**

BEZEICHNUNG: LED Einzelbodenstrahler
 LEISTUNG: 1 x 5,8 W
 LINSENAUFSÄTZE: Inkl. 3 Linsenaufsätze zum Wechseln
 Spot 15°, Medium 25°, Wide 43°
 DIMMEN: mit Fußdimmer (optional)

E 146    0 

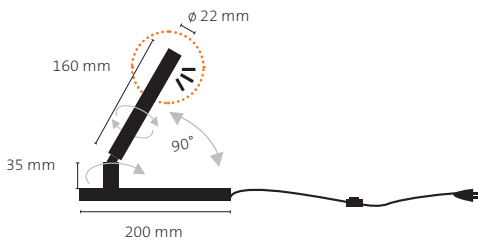
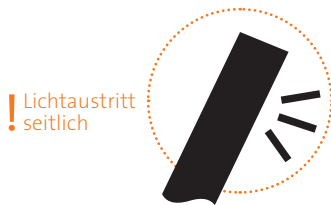

ECCOLED ALTO TERRA **inkl. Konverter !**

BEZEICHNUNG: LED Einzelbodenstrahler mit seitlichem Lichtaustritt
 LEISTUNG: 1 x 5,8 W
 ABSTRAHLWINKEL: Wide 43°
 DIMMEN: mit Fußdimmer (optional)

E 147    0 

ALLGEMEINE INFORMATIONEN ECCOLED TWIN

TECHNISCHE DATEN: Pro Leuchtenkopf 1x LED-Platine mit High-Power-LEDs, 5,1W
 LED TYPEN UND DATEN: 2700 K (Home), 624 lm (107 lm/W) 3500 K (Office), 640 lm (110 lm/W)
 FARBWIEDERGABE CRI: CRI 90+
 ENERGIE-EFFIZIENZ: Klasse A+ (Grün)
 DIMMEN: Standard mit Phasenabschrittdimmer (TRAILING EDGE).
 Optional auch geeignet zum Betrieb mit Casambi TED Light Control oder DALI fähigen Betriebsgeräten

BASIC COLOR	SHIFT	LICHTFARBE
45 = Alu matt	10 = Verchromt	W = Warmweiß, 2700 K (Home)
10 = Alu poliert	12 = Velours-Chrom	N = Neutralweiß, 3500 K (Office)
86 = Bronze	43 = Velours-Gold	
87 = Weiß matt	87 = Weiß matt	
88 = Schwarz matt	88 = Schwarz matt	

ECCOLED TWIN AUFBAU ROUND

BEZEICHNUNG: LED Doppel-Wandleuchte
 LEISTUNG: 2 x 5,1 W
 LINSENAUFSÄTZE: Inkl. 2 x 3 Linsenaufsätze zum Wechseln
 Spot 15°, Medium 25°, Wide 43°
 DIMMEN: Dimmbar per Phasenabschnittdimmer,
 optional geeignet für Casambi TED oder DALI fähigem
 Betriebsgerät

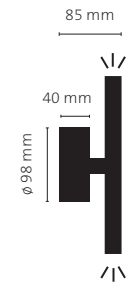

E 144   0 



inklusive Konverter !

ECCOLED TWIN AUFBAU

BEZEICHNUNG: LED Doppel-Wandleuchte
 LEISTUNG: 2 x 5,1 W
 LINSENAUFSÄTZE: Inkl. 2 x 3 Linsenaufsätze zum Wechseln
 Spot 15°, Medium 25°, Wide 43°
 DIMMEN: Per Phasenabschnittdimmer,
 optional geeignet nur für Casambi TED

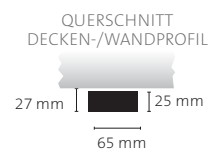
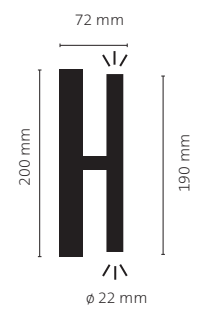

E 145   0 



inklusive Konverter !

ECCOLED TWIN EINBAU 98

BEZEICHNUNG: LED Doppel-Wandleuchte, Einbau
 LEISTUNG: 2 x 5,1 W
 LINSENAUFSÄTZE: Inkl. 2 x 3 Linsenaufsätze zum Wechseln
 Spot 15°, Medium 25°, Wide 43°
 EINBAUMAßE: Deckenausschnitt: ϕ 80 mm,
 Einbautiefe: mind. 60 mm
 BEFESTIGUNG: Mittels 2 x Federklipp
 DIMMEN: Per Phasenabschnittdimmer,
 optional geeignet für Casambi TED oder DALI fähigem
 Betriebsgerät

E 148   0 

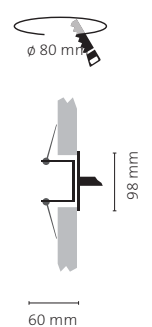
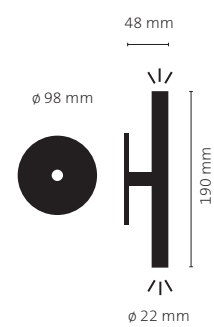

inklusive Konverter !

ECCOLED TWIN MAGNETO 98

BEZEICHNUNG: LED Doppel-Wandleuchte,
 für 68er Hohlraumdose oder GK Einbau.
 LEISTUNG: 2 x 5,1 W
 LINSENAUFSÄTZE: Inkl. 3 Linsenaufsätze zum Wechseln
 Spot 15°, Medium 25°, Wide 43°
 EINBAUMAßE: Deckenrunde: ϕ 98 mm, Einbaumaße siehe Skizze.
 BEFESTIGUNG: Mittels Neodym-Magnete
 DIMMEN: Per Phasenabschnittdimmer,
 optional geeignet für Casambi TED oder DALI fähigem
 Betriebsgerät
 HINWEIS: Der Konverter kann in der Hohlraumdose unterge-
 bracht werden.

E 149   0 

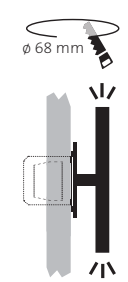
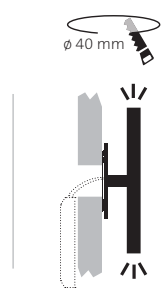

inklusive Konverter !

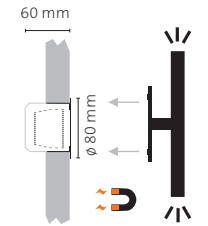
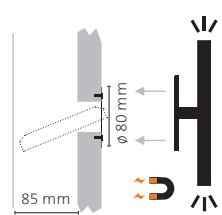

LIGHT CONTROL
 C = Casambi
 D = DALI
 H = Hand-/Fußdimmer

SPOTY

Spotys bringen fast alles auf den Punkt und machen durch Ihre hochwertige Verarbeitung den Klassen-Unterschied.

Kleine innovative LED-Strahler, die nicht nur stark im Einsatz nach Vorne sind, sondern auch noch zusätzlich Raumwirkung durch Ihren Diffusor erzeugen.

Spotys werden so zur idealen multifunktionalen Ergänzung für jede Inneneinrichtung. Kreativ eingesetzt erreichen Sie durch die Kombination unterschiedlichster Strahlungs-Szenarien ein breites Spektrum von Gestaltungsmöglichkeiten.

Nutzen Sie diese platzsparenden exzellent verarbeiteten Energiebündel für eine dynamische oder entspannte Lichtgestaltung.



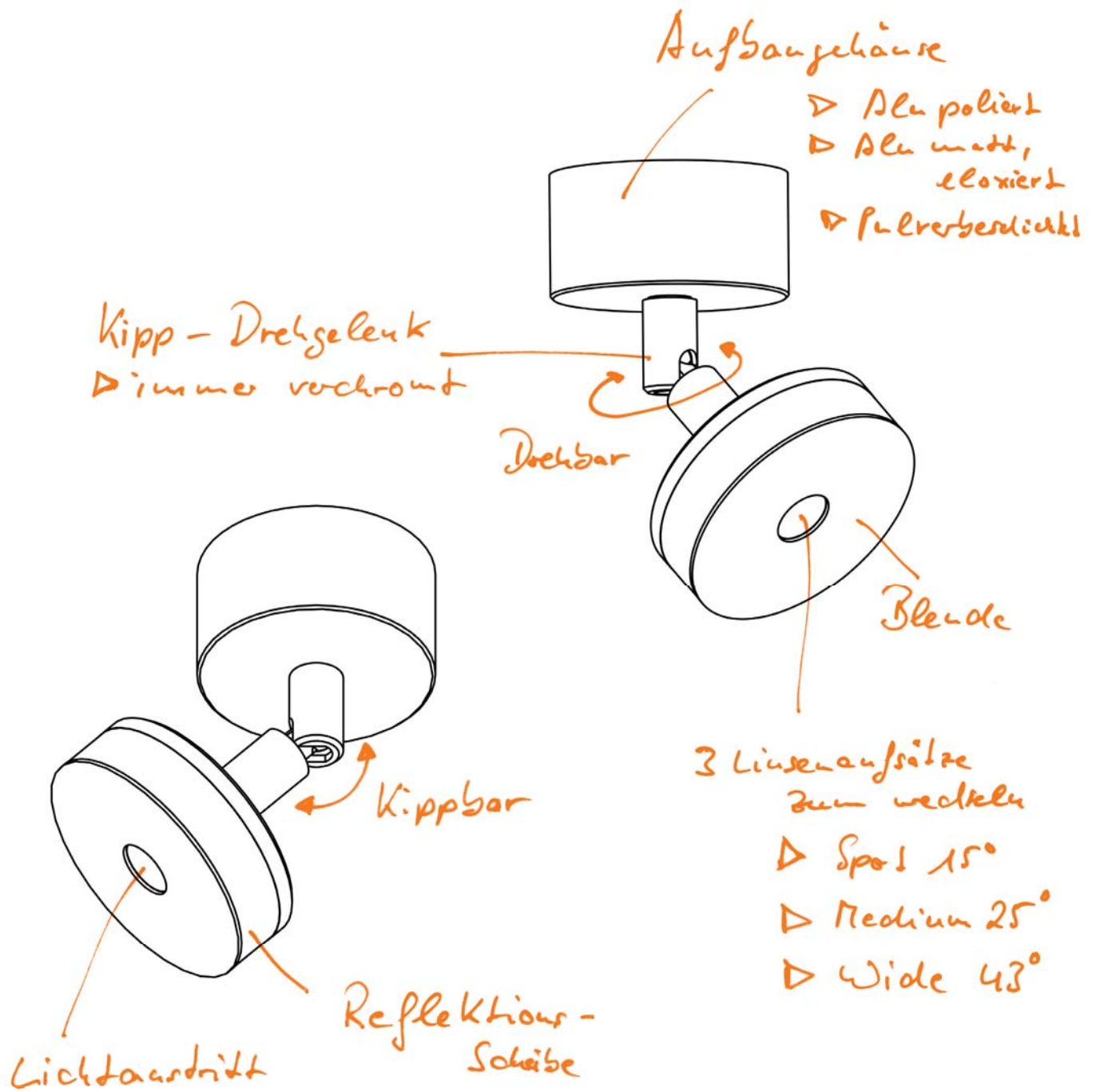



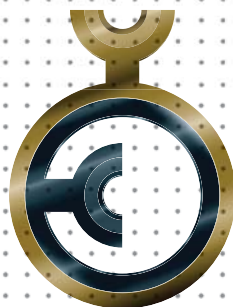



interior
innovation
award
2015
Winner



GERMAN
DESIGN
AWARD
SPECIAL
2016

SPOTY SUN

-  ECCOLED Wechsellinsen-System
-  Gelenk drehbar um 350 Grad
-  Gelenk schwenkbar um 90 Grad
-  Dimmbar
-  Für CASAMBI Lichtsteuerung geeignet
-  DALI fähig

ALLGEMEINE INFORMATIONEN

TECHNISCHE DATEN: Pro Leuchtenkopf 1x LED-Platine mit High-Power-LEDs, 5,8W
 LED TYPEN UND DATEN: 2700 K (Home), 624 lm (107 lm/W) 3500 K (Office), 640 lm (110 lm/W)
 FARBWIEDERGABE CRI: CRI 90+
 ENERGIE-EFFIZIENZ: Klasse A+ (Grün)
 DIMMEN: Standard mit Phasenabschrittdimmer (TRAILING EDGE). Optional auch geeignet zum Betrieb mit Casambi TED Light Control oder DALI fähigen Betriebsgeräten
 AUSFÜHRUNG: Grundmaterial Aluminium in verschiedenen Oberflächen Kipp- und Drehgelenk aus Messing in verschiedenen Oberflächen Diffusorscheibe aus Acryl transparent, mattiert.

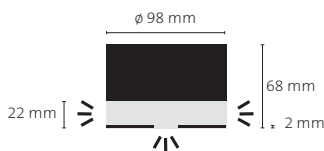

inklusive Konverter !

SPOTY SUN UNO AUFBAU

BEZEICHNUNG: LED Einzelstrahler Aufbau mit direktem und diffusum indirekten Lichtaustritt, inkl. Konverter
 LEISTUNG: 1 x 5,8 W
 LINSENAUFSÄTZE: Inkl. 3 Linsenaufsätze zum Wechseln, Spot 15°, Medium 25°, Wide 43°
 DIMMEN: Standard mit Phasenabschrittdimmer (TRAILING EDGE). Optional auch geeignet zum Betrieb mit Casambi TED Light Control oder DALI fähigen Betriebsgeräten.

Artikelnummer (bitte ergänzen Sie die Art. Nr. mit den unten angegebenen Variablen)

E 200   0 

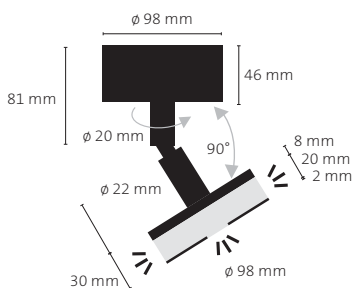

inklusive Konverter !

SPOTY SUN VARIO UNO AUFBAU

BEZEICHNUNG: LED Einzelstrahler Aufbau mit direktem und diffusum indirekten Lichtaustritt, inkl. Konverter
 Strahlerkopf drehbar (350°) und kippbar (90°)
 LEISTUNG: 1 x 5,8 W
 LINSENAUFSÄTZE: Inkl. 3 Linsenaufsätze zum Wechseln, Spot 15°, Medium 25°, Wide 43°
 DIMMEN: Standard mit Phasenabschrittdimmer (TRAILING EDGE). Optional auch geeignet zum Betrieb mit Casambi TED Light Control oder DALI fähigen Betriebsgeräten.

Artikelnummer (bitte ergänzen Sie die Art. Nr. mit den unten angegebenen Variablen)

E 201    0 

Bitte ergänzen Sie bei Ihrer Bestellung die Artikelnummer um Ihre Wunschkonfiguration

BASIC COLOR

10 = Poliert, verchromt
 45 = Alu matt, natureloxiert
 86 = Bronze
 87 = Weiß matt
 88 = Schwarz matt

SHIFT

10 = Verchromt
 12 = Velours-Chrom
 43 = Velours-Gold
 87 = Weiß matt
 88 = Schwarz matt

LICHTFARBE

W = Warmweiß, 2700 K (Home)
 N = Neutralweiß, 3500 K (Office)

SPOTY SUN VARIO DUO AUFBAU



BEZEICHNUNG: LED Doppelstrahler Aufbau mit direktem und diffusem indirekten Lichtaustritt, inkl. Konverter
 Strahlerköpfe drehbar (350°) und kippbar (90°)

LEISTUNG: 2 x 5,8 W

LINSENAUFSÄTZE : Inkl. 3 Linsenaufsätze zum Wechseln, Spot 15°, Medium 25°, Wide 43°

DIMMEN: Standard mit Phasenabschrittdimmer (TRAILING EDGE).
 Optional auch geeignet zum Betrieb mit Casambi TED Light Control oder DALI fähigen Betriebsgeräten.

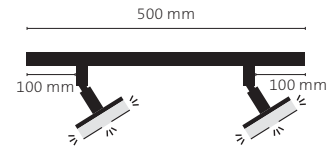

inklusive Konverter !

Artikelnummer (bitte ergänzen Sie die Art. Nr. mit den unten angegebenen Variablen)

E 202 BASIC COLOR SHIFT LED 0 LIGHT CONTROL

SPOTY SUN VARIO TRIO AUFBAU



BEZEICHNUNG: LED Dreifachstrahler Aufbau mit direktem und diffusem indirekten Lichtaustritt, inkl. Konverter
 Strahlerköpfe drehbar (350°) und kippbar (90°)

LEISTUNG: 3 x 5,8 W

LINSENAUFSÄTZE : Inkl. 3 Linsenaufsätze zum Wechseln, Spot 15°, Medium 25°, Wide 43°

DIMMEN: Standard mit Phasenabschrittdimmer (TRAILING EDGE).
 Optional auch geeignet zum Betrieb mit Casambi TED Light Control oder DALI fähigen Betriebsgeräten.

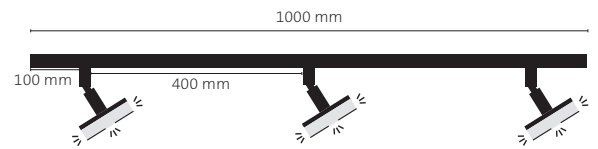

inklusive Konverter !

Artikelnummer (bitte ergänzen Sie die Art. Nr. mit den unten angegebenen Variablen)

E 203 BASIC COLOR SHIFT LED 0 LIGHT CONTROL



LIGHT CONTROL

C = Casambi
 D = DALI

SPOTY SUN



ECCOLED Wechsellinsen-System



Gelenk drehbar um 350 Grad



Gelenk schwenkbar um 90 Grad



Dimmbar



Für CASAMBI Lichtsteuerung geeignet



DALI fähig

ALLGEMEINE INFORMATIONEN

TECHNISCHE DATEN: Pro Leuchtenkopf 1x LED-Platine mit High-Power-LEDs, 5,8W
LED TYPEN UND DATEN: 2700 K (Home), 624 lm (107 lm/W) 3500 K (Office), 640 lm (110 lm/W)
FARBWIEDERGABE CRI: CRI 90+
ENERGIE-EFFIZIENZ: Klasse A+ (Grün)
DIMMEN: Standard mit Phasenabschrittdimmer (TRAILING EDGE). Optional auch geeignet zum Betrieb mit Casambi TED Light Control oder DALI fähigen Betriebsgeräten
AUSFÜHRUNG: Grundmaterial Aluminium in verschiedenen Oberflächen Kipp- und Drehgelenk aus Messing in verschiedenen Oberflächen Diffusorscheibe aus Acryl transparent, mattiert.

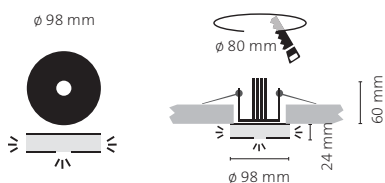

inklusive Konverter !

SPOTY SUN EINBAU 98

BEZEICHNUNG: LED Einzelstrahler Einbau mit direktem und diffusum indirekten Lichtaustritt, inkl. Konverter
LEISTUNG: 1 x 5,8 W
LINSENAUFSÄTZE : Inkl. 3 Linsenaufsätze zum Wechseln, Spot 15°, Medium 25°, Wide 43°
DIMMEN: Standard mit Phasenabschrittdimmer (TRAILING EDGE). Optional auch geeignet zum Betrieb mit Casambi TED Light Control oder DALI fähigen Betriebsgeräten.

Artikelnummer (bitte ergänzen Sie die Art. Nr. mit den unten angegebenen Variablen)

E 204   0 

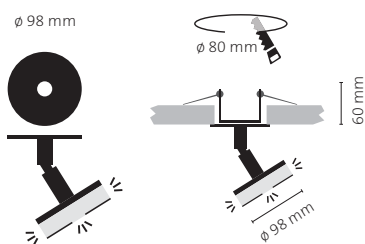

inklusive Konverter !

SPOTY SUN VARIO EINBAU 98

BEZEICHNUNG: LED Einzelstrahler Einbau mit direktem und diffusum indirekten Lichtaustritt, inkl. Konverter Strahlerkopf drehbar (350°) und kippbar (90°)
LEISTUNG: 1 x 5,8 W
LINSENAUFSÄTZE : Inkl. 3 Linsenaufsätze zum Wechseln, Spot 15°, Medium 25°, Wide 43°
DIMMEN: Standard mit Phasenabschrittdimmer (TRAILING EDGE). Optional auch geeignet zum Betrieb mit Casambi TED Light Control oder DALI fähigen Betriebsgeräten.

Artikelnummer (bitte ergänzen Sie die Art. Nr. mit den unten angegebenen Variablen)

E 205    0 

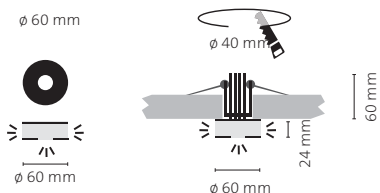

inklusive Konverter !

SPOTY SUN EINBAU 60

BEZEICHNUNG: LED Einzelstrahler Einbau mit direktem und diffusum indirekten Lichtaustritt, inkl. Konverter
LEISTUNG: 1 x 5,8 W
LINSENAUFSÄTZE : Inkl. 3 Linsenaufsätze zum Wechseln, Spot 15°, Medium 25°, Wide 43°
DIMMEN: Standard mit Phasenabschrittdimmer (TRAILING EDGE). Optional auch geeignet zum Betrieb mit Casambi TED Light Control oder DALI fähigen Betriebsgeräten.

Artikelnummer (bitte ergänzen Sie die Art. Nr. mit den unten angegebenen Variablen)

E 206   0 

Bitte ergänzen Sie bei Ihrer Bestellung die Artikelnummer um Ihre Wunschkonfiguration

BASIC COLOR	SHIFT	LED
10 = Poliert, verchromt	10 = Verchromt	W = Warmweiß, 2700 K (Home)
45 = Alu matt, natureloxiert	12 = Velours-Chrom	N = Neutralweiß, 3500 K (Office)
86 = Bronze	43 = Velours-Gold	
87 = Weiß matt	87 = Weiß matt	
88 = Schwarz matt	88 = Schwarz matt	

SPOTY SUN MAGNETO 98

BEZEICHNUNG: LED Einzelstrahler Einbau mit direktem und diffusem indirektem Lichtaustritt, inkl. Konverter, für 68er Hohlraumdose oder GK Einbau.

LEISTUNG: Konstantstrom 700 mA, 1 x 5,8 W, max. 12 V

LINSENAUFSÄTZE: Inkl. 3 Linsenaufsätze zum Wechseln
Spot 15°, Medium 25°, Wide 43°



EINBAUMAßE: Deckenrunde: $\varnothing 98$ mm, Einbaumaße siehe Skizze

BEFESTIGUNG: Mittels Neodym-Magnete

DIMMEN: Standard mit Phasenabschrittdimmer (TRAILING EDGE). Optional auch geeignet zum Betrieb mit Casambi TED Light Control oder DALI fähigen Betriebsgeräten.

HINWEIS: Der Konverter kann nicht in der Hohlraumdose untergebracht werden.

Artikelnummer (bitte ergänzen Sie die Art. Nr. mit den unten angegebenen Variablen)

E 207   0 

SPOTY SUN VARIO MAGNETO 98

BEZEICHNUNG: LED Einzelstrahler Einbau mit direktem und diffusem indirektem Lichtaustritt, inkl. Konverter, für 68er Hohlraumdose oder GK Einbau.

LEISTUNG: Konstantstrom 700 mA, 1 x 5,8 W, max. 12 V

LINSENAUFSÄTZE: Inkl. 3 Linsenaufsätze zum Wechseln
Spot 15°, Medium 25°, Wide 43°





EINBAUMAßE: Deckenrunde: $\varnothing 98$ mm, Einbaumaße siehe Skizze

BEFESTIGUNG: Mittels Neodym-Magnete

DIMMEN: Standard mit Phasenabschrittdimmer (TRAILING EDGE). Optional auch geeignet zum Betrieb mit Casambi TED Light Control oder DALI fähigen Betriebsgeräten.

HINWEIS: Der Konverter kann in der Hohlraumdose untergebracht werden.

Artikelnummer (bitte ergänzen Sie die Art. Nr. mit den unten angegebenen Variablen)

E 208    0 

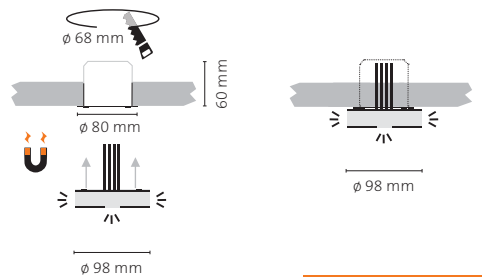
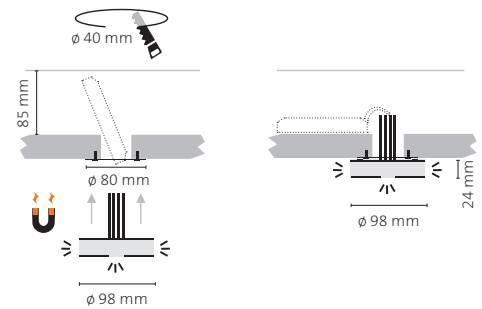

inklusive Konverter !

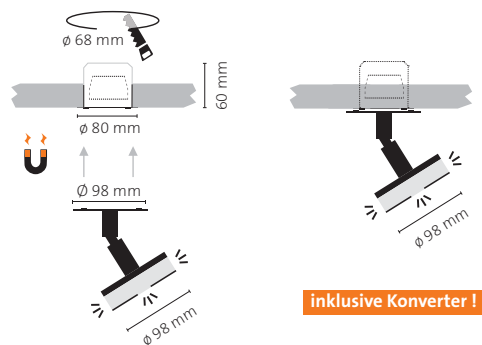
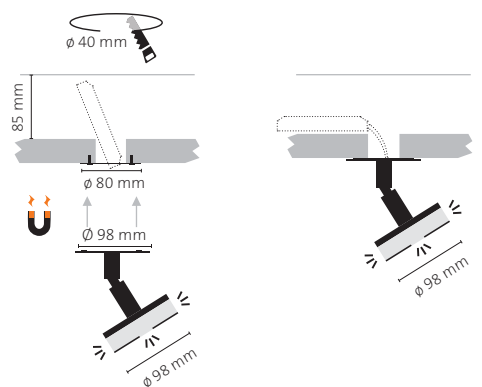



inklusive Konverter !

LIGHT CONTROL

C = Casambi
D = DALI

SPOTY SHADE

-  Dimmbar
-  Für CASAMBI
Lichtsteuerung geeignet
-  DALI fähig

ALLGEMEINE INFORMATIONEN

TECHNISCHE DATEN: Pro Leuchtenkopf 1x LED-Platine mit High-Power-LEDs, 5,8W
 LED TYPEN UND DATEN: 2700 K (Home), 624 lm (107 lm/W) 3500 K (Office), 640 lm (110 lm/W)
 FARBWIEDERGABE CRI: CRI 90+
 ENERGIE-EFFIZIENZ: Klasse A+ (Grün)
 DIMMEN: Standard mit Phasenabschrittdimmer (TRAILING EDGE).
 Optional auch geeignet zum Betrieb mit Casambi TED Light Control oder DALI fähigen Betriebsgeräten
 AUSFÜHRUNG: Grundmaterial Aluminium in verschiedenen Oberflächen. Diffusorscheibe aus Acryl transparent, mattiert.



inklusive Konverter !

SPOTY SHADE AUFBAU 98

BEZEICHNUNG: LED Einzelstrahler Aufbau, mit diffusem indirektem Lichtaustritt, inkl Konverter
 LEISTUNG: 1 x 5,8 W
 DIMMEN: Standard mit Phasenabschrittdimmer (TRAILING EDGE).
 Optional auch geeignet zum Betrieb mit Casambi TED Light Control oder DALI fähigen Betriebsgeräten.

Artikelnummer (bitte ergänzen Sie die Art. Nr. mit den unten angegebenen Variablen)

E 220   0 

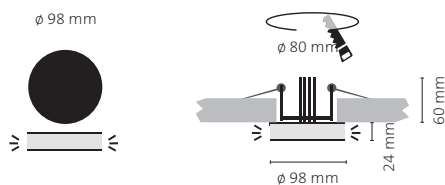

inklusive Konverter !

SPOTY SHADE EINBAU 98

BEZEICHNUNG: LED Einzelstrahler Einbau mit diffusem indirektem Lichtaustritt, inkl. Konverter
 LEISTUNG: 1 x 5,8 W
 DIMMEN: Standard mit Phasenabschrittdimmer (TRAILING EDGE).
 Optional auch geeignet zum Betrieb mit Casambi TED Light Control oder DALI fähigen Betriebsgeräten.

Artikelnummer (bitte ergänzen Sie die Art. Nr. mit den unten angegebenen Variablen)

E 221   0 

110

Bitte ergänzen Sie bei Ihrer Bestellung die Artikelnummer um Ihre Wunschkonfiguration

BASIC COLOR

- 10 = Poliert, verchromt
- 45 = Alu matt, natureloxiert
- 86 = Bronze
- 87 = Weiß matt
- 88 = Schwarz matt

LED

- W = Warmweiß, 2700 K (Home)
- N = Neutralweiß, 3500 K (Office)

SPOTY SHADE EINBAU 60

BEZEICHNUNG: LED Einzelstrahler Einbau mit diffusem indirektem Lichtaustritt, inkl. Konverter
 LEISTUNG: 1 x 5,8 W
 DIMMEN: Standard mit Phasenabschrittdimmer (TRAILING EDGE). Optional auch geeignet zum Betrieb mit Casambi TED Light Control oder DALI fähigen Betriebsgeräten.

Artikelnummer (bitte ergänzen Sie die Art. Nr. mit den unten angegebenen Variablen)

E 222   0 

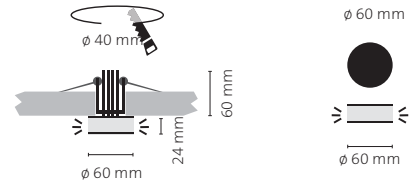

inklusive Konverter !

SPOTY SHADE MAGNETO 98

BEZEICHNUNG: LED Einzelstrahler Einbau mit diffusem indirektem Lichtaustritt, inkl. Konverter, für 68er Hohlraumdose oder GK Einbau.
 LEISTUNG: 1 x 5,8 W
 LINSENAUFSÄTZE: Inkl. 3 Linsenaufsätze zum Wechseln
 Spot 15°, Medium 25°, Wide 43°
 EINBAUMAßE: Deckenrunde: $\varnothing 98$ mm, Einbaumaße siehe Skizze
 BEFESTIGUNG: Mittels Neodym-Magnete
 DIMMEN: Standard mit Phasenabschrittdimmer (TRAILING EDGE). Optional auch geeignet zum Betrieb mit Casambi TED Light Control oder DALI fähigen Betriebsgeräten.

HINWEIS: Der Konverter kann nicht in der Hohlraumdose untergebracht werden.

Artikelnummer (bitte ergänzen Sie die Art. Nr. mit den unten angegebenen Variablen)

E 223   0 

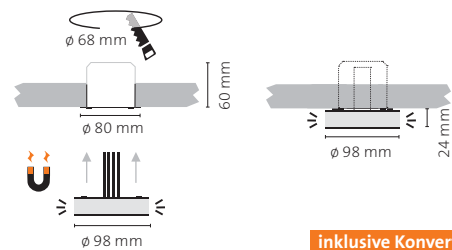
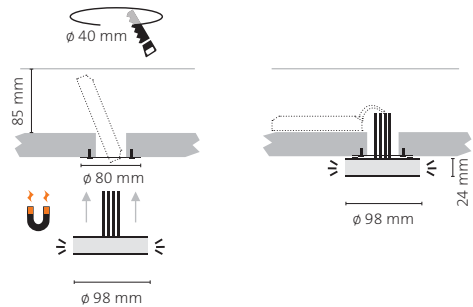



inklusive Konverter !

LIGHT CONTROL

C = Casambi
 D = DALI

SPOTY SMILE

-  Dimmbar
-  Für CASAMBI Lichtsteuerung geeignet
-  DALI fähig

ALLGEMEINE INFORMATIONEN

TECHNISCHE DATEN: Pro Leuchtenkopf 1x LED-Platine mit High-Power-LEDs, 5,8W
 LED TYPEN UND DATEN: 2700 K (Home), 624 lm (107 lm/W) 3500 K (Office), 640 lm (110 lm/W)
 FARBWIEDERGABE CRI: CRI 90+
 ENERGIE-EFFIZIENZ: Klasse A+ (Grün)
 DIMMEN: Standard mit Phasenabschrittdimmer (TRAILING EDGE). Optional auch geeignet zum Betrieb mit Casambi TED Light Control oder DALI fähigen Betriebsgeräten
 AUSFÜHRUNG: Grundmaterial Aluminium in verschiedenen Oberflächen.

SPOTY SMILE AUFBAU 98

BEZEICHNUNG: LED Einzelstrahler Aufbau mit direktem Lichtaustritt, inkl. Konverter
 ABSTRAHLWINKEL: Wide 43°
 LEISTUNG: 1 x 5,8 W
 DIMMEN: Standard mit Phasenabschrittdimmer (TRAILING EDGE). Optional auch geeignet zum Betrieb mit Casambi TED Light Control oder DALI fähigen Betriebsgeräten.

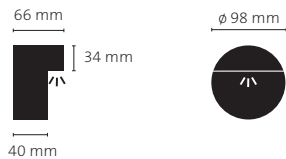

inklusive Konverter !

Artikelnummer (bitte ergänzen Sie die Art. Nr. mit den unten angegebenen Variablen)

E 230   0 

SPOTY SMILE EINBAU 98

BEZEICHNUNG: LED Einzelstrahler Einbau mit direktem Lichtaustritt, inkl. Konverter
 ABSTRAHLWINKEL: Wide 43°
 LEISTUNG: 1 x 5,8 W
 DIMMEN: Standard mit Phasenabschrittdimmer (TRAILING EDGE). Optional auch geeignet zum Betrieb mit Casambi TED Light Control oder DALI fähigen Betriebsgeräten.

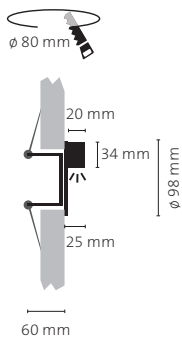

inklusive Konverter !

Artikelnummer (bitte ergänzen Sie die Art. Nr. mit den unten angegebenen Variablen)

E 231   0 

SPOTY SMILE MAGNETO 98

BEZEICHNUNG: LED Einzelstrahler Einbau mit direktem Lichtaustritt, inkl. Konverter, für 68er Hohlraumdose oder GK Einbau.
 LEISTUNG: 1 x 5,8 W
 LINSENAUFSÄTZE: Inkl. 3 Linsenaufsätze zum Wechseln Spot 15°, Medium 25°, Wide 43°
 EINBAUMAßE: Deckenrunde: 98 mm, Einbaumaße siehe Skizze
 BEFESTIGUNG: Mittels Neodym-Magnete
 DIMMEN: Standard mit Phasenabschrittdimmer (TRAILING EDGE). Optional auch geeignet zum Betrieb mit Casambi TED Light Control oder DALI fähigen Betriebsgeräten.
 HINWEIS: Der Konverter kann in der Hohlraumdose untergebracht werden.

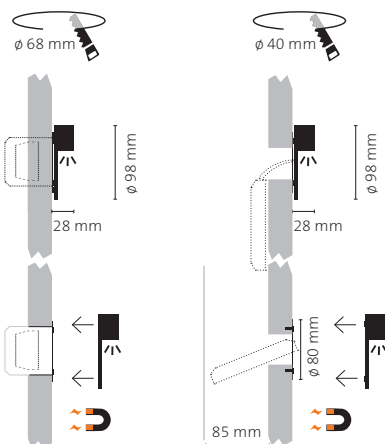

inklusive Konverter !

Artikelnummer (bitte ergänzen Sie die Art. Nr. mit den unten angegebenen Variablen)

E 232   0 

Bitte ergänzen Sie bei Ihrer Bestellung die Artikelnummer um Ihre Wunschkonfiguration

BASIC COLOR	LED	LIGHT CONTROL
10 = Poliert, verchromt	W = Warmweiß, 2700 K (Home)	C = Casambi
45 = Alu matt, natureloxiert	N = Neutralweiß, 3500 K (Office)	D = DALI
86 = Bronze		
87 = Weiß matt		
88 = Schwarz matt		

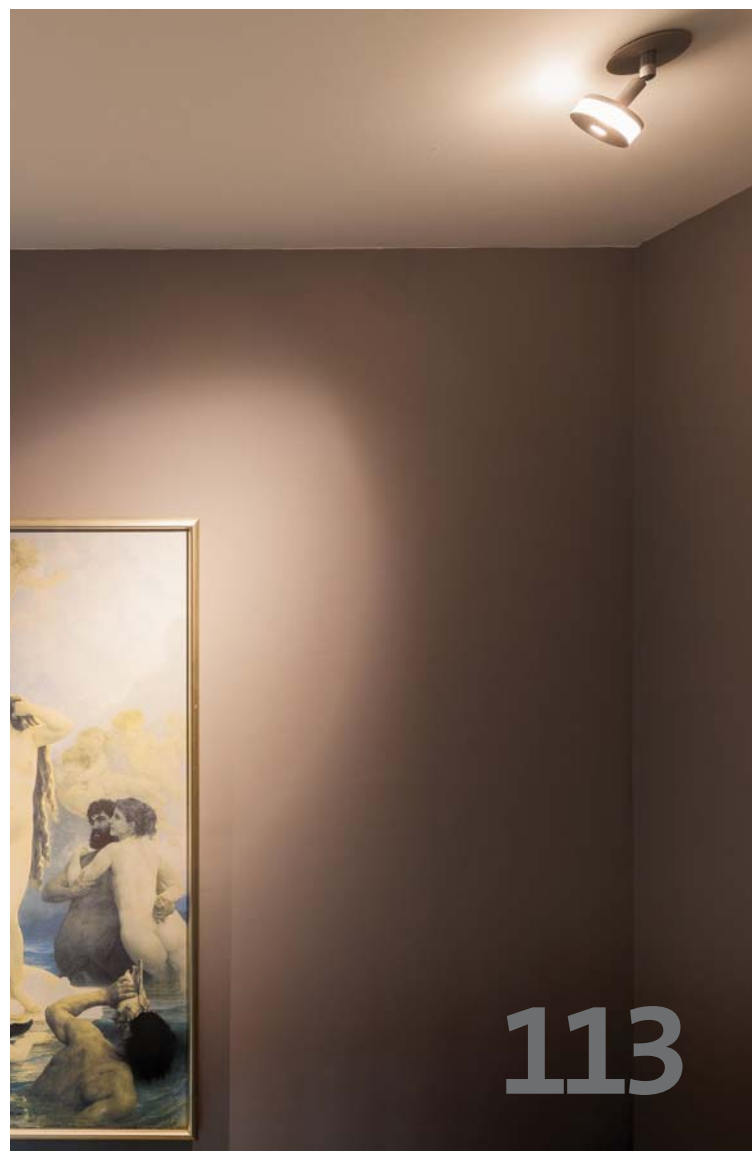

SMARTY

DIE WELT IST RUND UND BUNT.

Die Quadratur des Kreises war sicherlich nicht das Ziel bei der Entwicklung der SMARTY. Denn eine SMARTY ist in ihrer Grundform rund und das soll sie auch bleiben.

Keine unlösbare Aufgabe war es für unser Team, die SMARTY mit neuer, zukunftsweisender Lichttechnik auszustatten. Ab sofort erhalten Sie die SMARTY in neuen frischen Farben und modernster energieeffizienter LED-Technik.



Al deckraude

- Alu matt eloxiert
- Alu poliert
- Pulverbeschichtet in versch. Farben

Wandteller

Alu matt eloxiert
oder Alu poliert
(wie Leuchtkopf)

Kippbar

Lichtaustritt

Tastdimmer
(optional)

Leuchtkopf





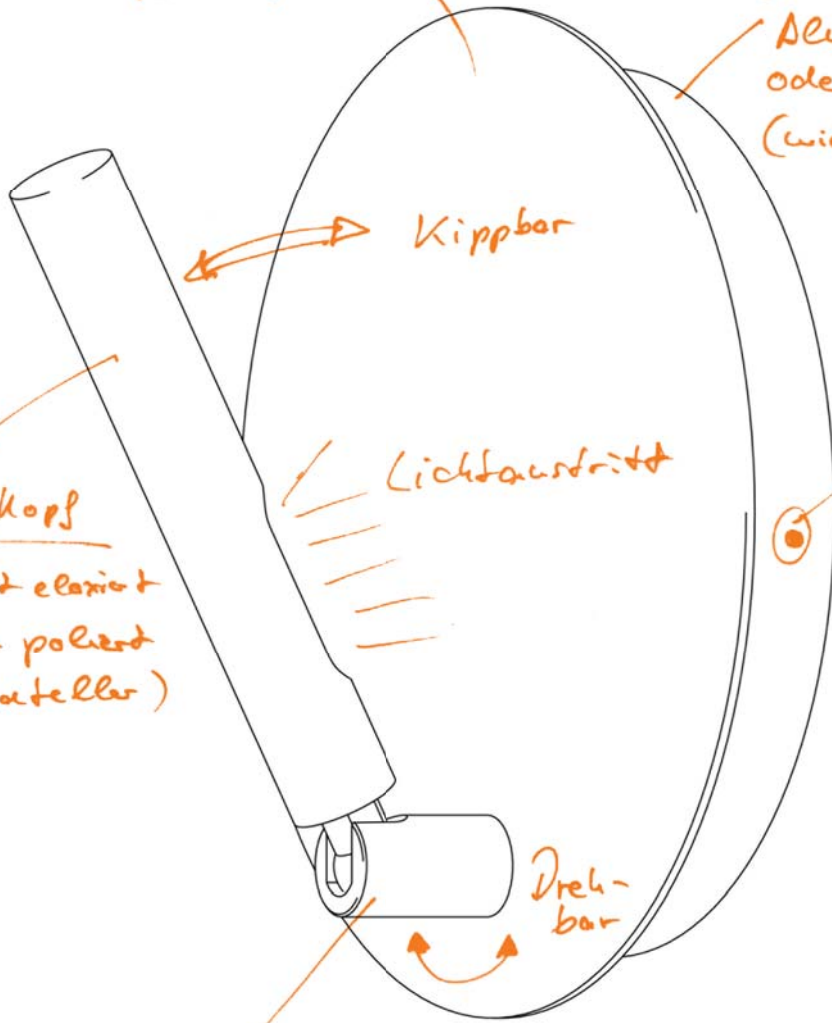

Alu matt eloxiert
oder Alu poliert
(wie Wandteller)

Dreh-
bar

Kipp-Drehgelenk
immer verchromt



SMARTY

-  ECCOLED Wechsellinsen-System
-  Gelenk drehbar um 350 Grad
-  Gelenk schwenkbar um 90 Grad
-  Dimmbar
-  Für CASAMBI Lichtsteuerung geeignet
-  DALI fähig

ALLGEMEINE INFORMATIONEN

TECHNISCHE DATEN: Pro Leuchtenkopf 1x LED-Platine mit High-Power-LEDs, 5,8W
 LED TYPEN UND DATEN: 2700 K (Home), 624 lm (107 lm/W) 3500 K (Office), 640 lm (110 lm/W)
 FARBWIEDERGABE CRI: CRI 90+
 ENERGIE-EFFIZIENZ: Klasse A+ (Grün)
 AUSFÜHRUNG: Grundmaterial Aluminium; Gehäuse wahlweise in Alu poliert oder Alu matt; mit Abdeckronden ø 200 mm und Strahlerronden ø 98mm wahlweise in Alu poliert, Alu matt oder in diversen Farben.
 HINWEIS: Sonderfarben auf Anfrage

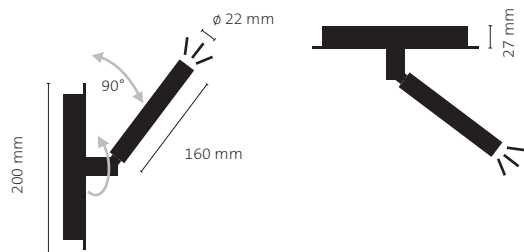

inklusive Konverter !

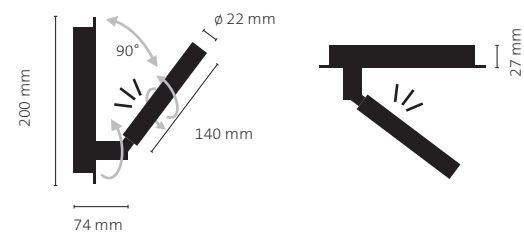

inklusive Konverter !

SMARTY SPOT

BEZEICHNUNG: LED Wand- und Deckenstrahler
 LEISTUNG: 1x 5,8 W,
 LINSENAUFSÄTZE: Inkl. 3 Linsenaufsätze zum Wechseln
 Spot 15°, Medium 25°, Wide 43°
 DIMMEN: Standard mit Phasenabschrittdimmer (TRAILING EDGE).
 Optional auch geeignet zum Betrieb mit Casambi TED Light Control oder DALI fähigen Betriebsgeräten.

Artikelnummer	Oberfläche
E191 45 S O C	komplett matt, natur eloxiert
E191 80 S O C	komplett Alu poliert
E191 45 S B C	*matt, pulverbeschichtet
E191 80 S B C	**poliert, pulverbeschichtet

OPTIONAL:
 LIGHT CONTROL - Tastdimmer
 - Casambi TED
 - DALI

SMARTY MOON

BEZEICHNUNG: LED Wand- und Deckenstrahler
 LEISTUNG: 1x 5,8 W
 ABSTRAHLWINKEL: Wide 40°
 DIMMEN: Standard mit Phasenabschrittdimmer (TRAILING EDGE).
 Optional auch geeignet zum Betrieb mit Casambi TED Light Control oder DALI fähigen Betriebsgeräten.

Artikelnummer	Oberfläche
E192 45 S O C	komplett matt, natur eloxiert
E192 80 S O C	komplett Alu poliert
E192 45 S B C	*matt, pulverbeschichtet
E192 80 S B C	**poliert, pulverbeschichtet

OPTIONAL:
 LIGHT CONTROL - Tastdimmer
 - Casambi TED
 - DALI

SMARTY TWIN

BEZEICHNUNG: LED Wand- und Deckenstrahler
 LEISTUNG: 2 x 5,1 W
 LINSENAUFSÄTZE: Inkl. 3 Linsenaufsätze zum Wechseln
 Spot 15°, Medium 25°, Wide 43°
 DIMMEN: Standard mit Phasenabschnittdimmer (TRAILING EDGE).
 Optional auch geeignet zum Betrieb mit Casambi TED
 Light Control oder DALI fähigen Betriebsgeräten.

Artikelnummer	Oberfläche
E193 45 L O C	komplett matt, natur eloxiert
E193 80 L O C	komplett Alu poliert
E193 45 L B C	*matt, pulverbeschichtet
E193 80 L B C	**poliert, pulverbeschichtet

OPTIONAL:
 LIGHT CONTROL - Tastdimmer
 - Casambi TED
 - DALI

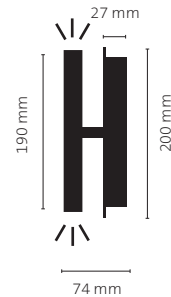

inklusive Konverter !

SMARTY SUN

BEZEICHNUNG: LED Wand- und Deckenstrahler mit direktem und
 diffusem indirektem Lichtaustritt
 LEISTUNG: 1 x 5,8 W
 LINSENAUFSÄTZE : Inkl. 3 Linsenaufsätze zum Wechseln Spot 15°,
 Medium 25°, Wide 43°
 DIMMEN: Standard mit Phasenabschnittdimmer (TRAILING EDGE).
 Optional auch geeignet zum Betrieb mit Casambi TED
 Light Control oder DALI fähigen Betriebsgeräten.

Artikelnummer	Oberfläche
E 195 45 L O C	komplett matt, natur eloxiert
E 195 80 L O C	komplett Alu poliert
E 195 45 L B C	**matt, pulverbeschichtet
E 195 80 L B C	***poliert, pulverbeschichtet

OPTIONAL:
 LIGHT CONTROL - Casambi TED
 - DALI

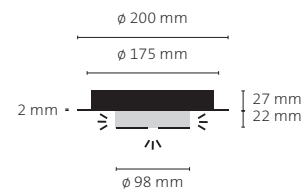

inklusive Konverter !

SMARTY SHADE

BEZEICHNUNG: LED Wand- und Deckenleuchte mit diffusem
 indirektem Lichtaustritt
 LEISTUNG: 1 x 5,8 W
 DIMMEN: Standard mit Phasenabschnittdimmer (TRAILING EDGE).
 Optional auch geeignet zum Betrieb mit Casambi TED
 Light Control oder DALI fähigen Betriebsgeräten.

Artikelnummer	Oberfläche
E 196 45 L O C	komplett matt, natur eloxiert
E 196 80 L O C	komplett Alu poliert
E 196 45 L B C	*matt, pulverbeschichtet
E 196 80 L B C	**poliert, pulverbeschichtet

OPTIONAL:
 LIGHT CONTROL - Casambi TED
 - DALI

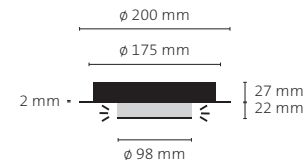

inklusive Konverter !

C = Light Control
 C = Casambi
 D = DALI
 T = Tastdimmer





DER KLASSIKER LUNALED GRANDE



ZEITLOS. ELEGANT

Die LUNA-Grande ist mittlerweile ein echter Dauerbrenner. Eine zeitlose und individuell gefertigte Leuchte, die wir seit mehr als 20 Jahren in unserer Kollektion haben.

Die dazugehörige, damals einzigartige, Lichtschiene mit horizontal verstellbarer Schiebetechnik der einzelnen Lichtpendel, wurde von LDM bereits im Jahre 1997 als erster Anbieter entwickelt.

Die mundgeblasenen Glaskörper mit der warmen Lichtwirkung geben jeder Leuchte ihren einzigartigen Charakter. Jetzt neu als LUNALED GRANDE in aktuellster LED Technologie.

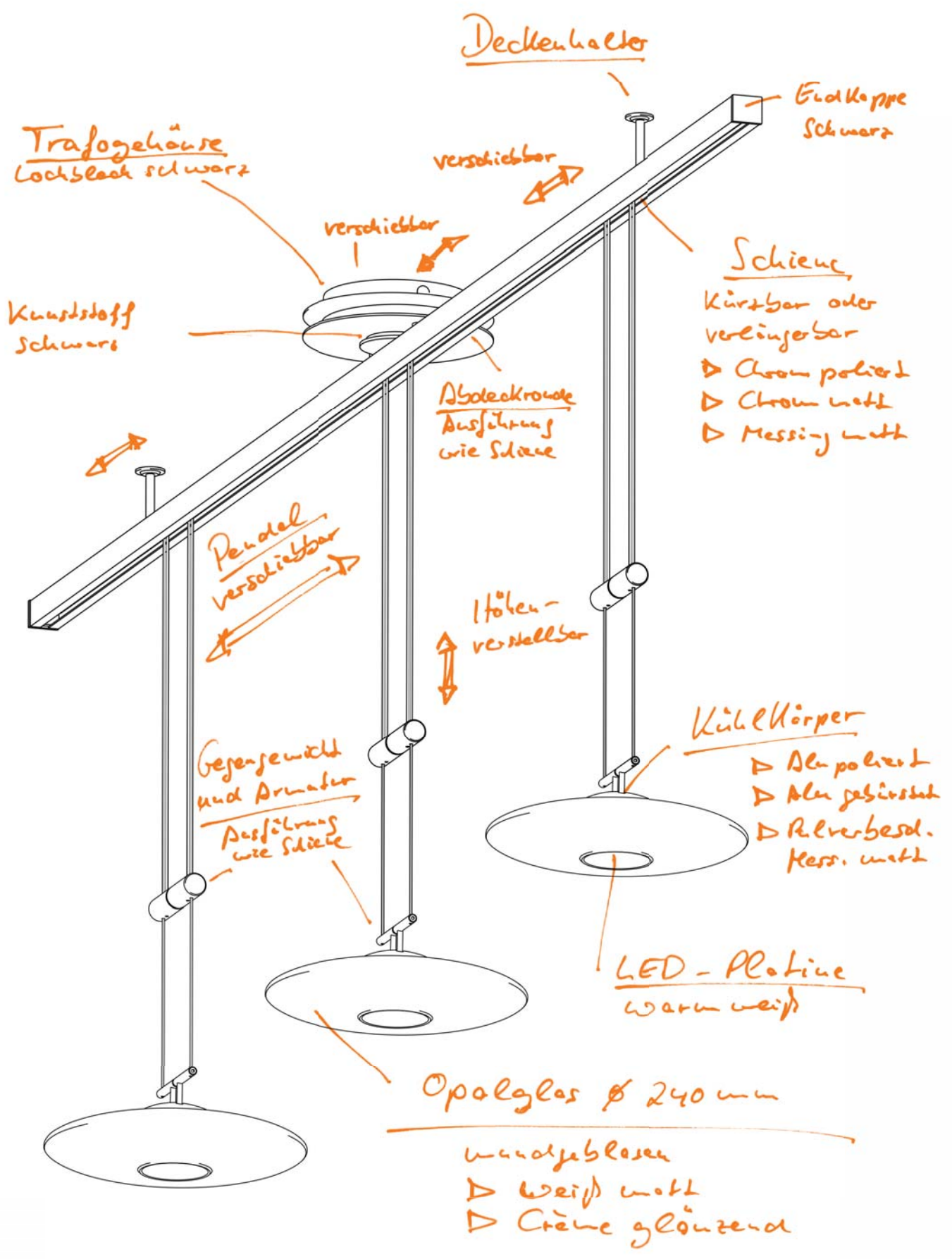

LUNALED GRANDE

+ LICHTSYSTEM VECTOR TAVOLO LED

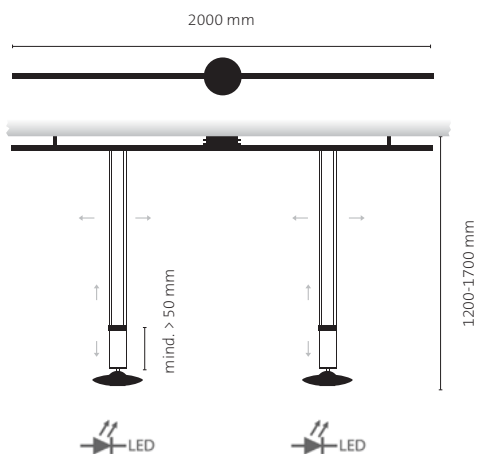
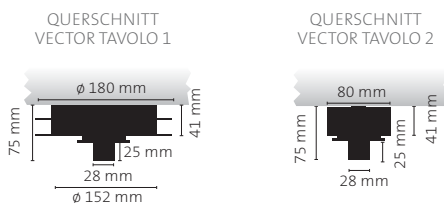
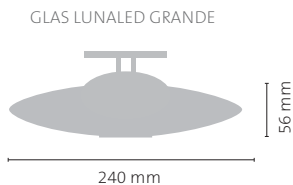

inklusive Konverter !

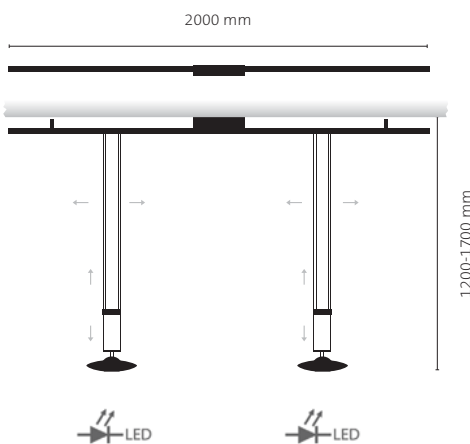

inklusive Konverter !

ALLGEMEINE INFORMATIONEN

TECHNISCHE DATEN:	Pro Leuchtenkopf 1x Power LED Platine, Leistungsaufnahme = 10W = 112 lm/W Lichtstrom = 1.120 Lumen (lm)
FARBTEMPERATUR:	2700 Kelvin warmweiß
FARBWIEDERGABE:	CRI 90 +
ENERGIE-EFFIZIENZ:	Klasse A+ (Grün)
AUSFÜHRUNG:	Grundmaterial Messing in verschiedenen Oberflächen- ausführungen, Mundgeblasene Opalgläser ø 240 mm in weiß matt oder crème glänzend (können fertigungs- bedingt kleine Lufteinschlüsse haben), Zugpendel in der Höhe verstellbar, Sonderlängen möglich. Zugpendel, Pendel und Strahler können nachgerüstet werden (Trafoleistung beachten). Alle Pendel und Strahler können in der Schiene hori- zontal verschoben werden. Trafogehäuse und Decken- befestigungen können in ihrer Position verschoben werden. Schienen können gekürzt oder verlängert werden.
HINWEIS:	Der Kühlkörper des Glases ist bei der Ausführung Chrom poliert, in Alu poliert, bei der Ausführung Chrom mattiert in Alu gebürstet, bei der Ausführung in Messing matt und Schwarz matt pulverbeschichtet.

VECTOR TAVOLO 1 LUNALED GRANDE DUO

BEZEICHNUNG:	LED Doppelpendelleuchte, Glas ø 240 mm, Pendel horizontal verschiebbar, mit 1 Stck. Zusatzpendel nachrüstbar
LEISTUNG:	2 x 10 W
TRAFOLEISTUNG:	30 W
AUSFÜHRUNG:	Mit rundem Trafogehäuse in schwarz matt. Trafoab- deckung in der jeweils gewählten Oberfläche
DIMMEN:	Mit Phasenabschrittdimmer (standard), optional mit CASAMBI TED oder DALI fähigem Konverter erhältlich

Artikelnummer
E 554 B 0 G (C)

VECTOR TAVOLO 2 LUNALED GRANDE DUO





BEZEICHNUNG:	LED Doppelpendelleuchte, Glas ø 240 mm, Pendel hori- zontal verschiebbar, je nach Trafoleistung mit Zusatz- pendel oder Strahler nachrüstbar
LEISTUNG:	2 x 10 W
TRAFOLEISTUNG:	30 W oder 75 Watt
AUSFÜHRUNG:	Mit rechteckigem Trafogehäuse in Alu poliert, Alu matt eloxiert oder Schwarz MATT
DIMMEN:	Mit Phasenabschrittdimmer (standard), optional mit CASAMBI TED oder DALI fähigem Konverter erhältlich

Artikelnummer
E 555 B 0 G 30 (C)

Konverter - 30 W

E 555 B 0 G 75 (C)

Konverter - 75 W

- Höhenverstellbar 
- Horizontal verschiebbar 
- Dimmbar 
- Für CASAMBI Lichtsteuerung geeignet 
- DALI 

LUNALED GRANDE UNO inklusive Konverter !

BEZEICHNUNG: LED Einzelpendelleuchte Aufbau, Glas ϕ 240 mm
 LEISTUNG: 1 x 10 W
 DIMMEN: Mit Phasenabschnittdimmer

Artikelnummer
 E 553 B 8 G

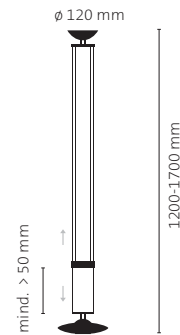

ZUSATZPENDEL LUNALED GRANDE inklusive Konverter !

BEZEICHNUNG: LED Einzelpendel, Glas ϕ 240 mm, Zur Nachrüstung für VECTOR TAVOLO LUNALED GRANDE

LEISTUNG: 1 x 10 W

Artikelnummer
 E 556 B 8 G 605,00

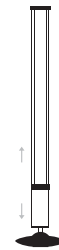

PURE SPOT VECTOR

für Vector 24V CV-Systemschiene

BEZEICHNUNG: Einzelstrahler, 1x 7,8W, stufenlos fokussierbar 20° - 60°
 Nur in Kombination mit VECTOR Systemschiene einsetzbar.
 Dimmbar je nach gewählter VECTOR Konverter Variante.

LED TYPEN UND DATEN: 2700 K (Home), CRI 90+, 650lm, (83 lm/W)
 3000 K (Office), CRI 90+, 650lm, (83 lm/W)

LINSEN TYPEN UND DATEN: Optische Linse, Mattiertes Glas, stufenloser
 Abstrahlwinkel 20° - 60°

Artikelnummer
 (bitte ergänzen Sie die Art. Nr. mit den unten angegebenen Variablen)

E 557 B L M

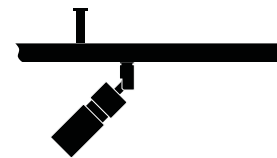

PURE TAVOLO VECTOR

für Vector 24V CV-Systemschiene

BEZEICHNUNG: Einzelpendel, 1x 7,8W, stufenlos fokussierbar 20° - 60°
 Nur in Kombination mit VECTOR Systemschiene einsetzbar.
 Dimmbar je nach gewählter VECTOR Konverter Variante.

LED TYPEN UND DATEN: 2700 K (Home), CRI 90+, 650lm, (83 lm/W)
 3000 K (Office), CRI 90+, 650lm, (83 lm/W)

LINSEN TYPEN UND DATEN: Optische Linse, Mattiertes Glas, stufenloser
 Abstrahlwinkel 20° - 60°

KABELFARBEN: Koaxialkabel in Transparent, Schwarz oder Weiß

Artikelnummer
 (bitte ergänzen Sie die Art. Nr. mit den unten angegebenen Variablen)

E 558 B L M C



B = BASIC COLOR PURE VECTOR

4512 = Alu matt
 8010 = Alu poliert
 8888 = Schwarz matt

L = LED PURE VECTOR

CV1 = 2700k, CRI 90+, 650 lm (83lm/w)
 CV2 = 3000k, CRI 90+, 650 lm (83lm/w)

C = CABEL

K = Koax transparent
 KS = Koax schwarz
 KW = Koax weiß

ERSATZTEILE & ZUBEHÖR

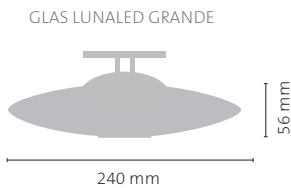

ALLGEMEINE INFORMATIONEN

BEZEICHNUNG: Ersatzglas für LUNA und LUNA GRANDE Leuchten als komplette Einheit inkl. Befestigungsarmatur zum einfachen Austausch; Lieferung nur komplett möglich

AUSFÜHRUNG: Mundgeblasene Opalgläser (können fertigungsbedingt kleine Lufteinschlüsse haben) in weiß (mattiert) oder crème (glänzend);
Armatur Grundmaterial Messing in verschiedenen Oberflächenausführungen

LUNALED ERSATZGLAS inkl. LED Platine

BEZEICHNUNG: Mundgeblasenes Opalglas \varnothing 240 mm, Glashöhe 56 mm (kann fertigungsbedingt kleine Lufteinschlüsse haben), als Ersatzglas für alle LUNALED GRANDE Leuchten inkl. Befestigungsarmatur und LED Platine

TECHNISCHE DATEN: Pro Leuchtenkopf 1x Power LED Platine, Leistungsaufnahme = 10W, Lichtstrom = 1.120 Lumen (lm), entspricht 112 lm/W

FARBTEMPERATUR: 2700 Kelvin warmweiß

FARBWIEDERGABE: CRI 95+

ENERGIE-EFFIZIENZ: Klasse A+ (Grün)

HINWEIS: Der Kühlkörper des Glases ist bei der Ausführung Chrom poliert, in Alu poliert, bei der Ausführung Chrom mattiert in Alu gebürstet und bei der Ausführung Messing matt in goldmetallic pulverbeschichtet.

Artikelnummer	Oberfläche
---------------	------------

X-LUNAGRLED-CP G	Chrom poliert
X-LUNAGRLED CM G	Chrom mattiert
X-LUNAGRLED MM G	Messing mattiert
X-LUNAGRLED SW G	Schwarz matt

LUNA ERSATZGLAS

BEZEICHNUNG: Mundgeblasenes Opalglas \varnothing 180 mm, Glashöhe 56 mm (kann fertigungsbedingt kleine Lufteinschlüsse haben), als Ersatzglas für alle LUNA Leuchten inkl. Befestigungsarmatur und Leuchtmittel OSRAM HALOSTAR ECO SUPERSTAR 12 V/35 W

Artikelnummer	Oberfläche
---------------	------------

X-LUNA CP G	Chrom poliert
X-LUNA CM G	Chrom mattiert
X-LUNA MM G	Messing mattiert

LUNA GRANDE ERSATZGLAS

BEZEICHNUNG: Mundgeblasenes Opalglas \varnothing 240 mm, Glashöhe 56 mm (kann fertigungsbedingt kleine Lufteinschlüsse haben), als Ersatzglas für alle LUNA GRANDE Leuchten inkl. Befestigungsarmatur und Leuchtmittel OSRAM HALOSTAR ECO SUPERSTAR 12 V/35 W

Artikelnummer	Oberfläche
---------------	------------

X-LUNAGRAN CP G	Chrom poliert
X-LUNAGRAN CM G	Chrom mattiert
X-LUNAGRAN MM G	Messing mattiert

Bitte ergänzen Sie bei Ihrer Bestellung die Artikelnummer um Ihre Wunschkonfiguration

G = Glasfarbe

1 = weiß (mattiert)

2 = crème (glänzend)





VECTOR 24-V-ZULEITUNG

BEZEICHNUNG:	Zuleitung 24 V vom Trafo zur Systemschiene bei externer Einspeisung
AUSFÜHRUNG:	Kabel transparent; L=1500 mm; Querschnitt 2 x 4 mm ² ; Kontakte aus Messing verzinkt mit Abdeckkappe aus Kunststoff (schwarz)
HINWEIS:	Nur für 24 V Niedervolt-Halogen geeignet

Artikelnummer

E 510 0000



VECTOR EXTERNER BALDACHIN

BEZEICHNUNG:	Baldachin zur Montage am Stromauslass inkl. Zuleitung 230 V zum Trafo
AUSFÜHRUNG:	Grundmaterial Messing in verschiedenen Oberflächen- ausführungen; Kabel 3 x 0,75 mm ² , Farbe transparent, L=1500 mm

Artikelnummer Oberfläche

X-S105 203 10	Chrom poliert
X-S105 203 11	Chrom matt
X-S105 203 21	Messing matt
X-S105 203 88	Schwarz matt

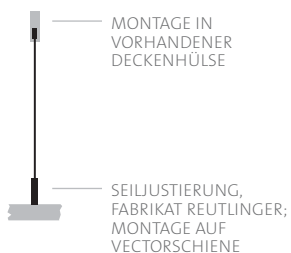

VECTOR SEILABHÄNGUNG FÜR HOHE DECKEN

BEZEICHNUNG:	Drahtseil verzinkt \varnothing 1 mm inkl. Seilaufhängung (Fabrikat Reutlinger) vernickelt, ablängbar; zur Montage mit VECTOR Deckenhülsen vorbereitet
--------------	---

Artikelnummer Länge

E 519 0000	2000 mm
E 519 0000 XL	5000 mm

VECTOR STANGENABHÄNGUNG

BEZEICHNUNG: Abhängestange \varnothing 5 mm, L= 500 mm; ablängbar und verlängerbar mit weiterer Abhängestange
 AUSFÜHRUNG: Grundmaterial Messing in verschiedenen Oberflächen-
 ausführungen

Artikelnummer	Oberfläche
E 516 1000	Chrom poliert
E 516 1100	Chrom matt
E 516 2100	Messing matt
E 516 8800	Schwarz matt

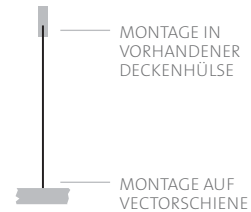

VECTOR AUSGLEICHSTÜCK FÜR SCHRÄGDECKEN

BEZEICHNUNG: Winkelausgleichstück für Schrägdecken zur Montage mit VECTOR Deckenhülsen;
 Winkel nach Kundenangabe
 AUSFÜHRUNG: Kunststoff (schwarz)

Artikelnummer

E 517 0000



VECTOR KIPPGELENK FÜR SCHRÄGDECKEN

BEZEICHNUNG: Kippgelenk zum Winkelausgleich bei Schrägdecken zur Montage mit VECTOR Deckenhülsen;
 Winkel variabel, max. 90°
 AUSFÜHRUNG: Grundmaterial Messing in verschiedenen Oberflächen-
 ausführungen

Artikelnummer Oberfläche

S 252 10 00	Chrom poliert
S 252 11 00	Chrom matt
S 252 21 00	Messing matt
S 252 88 00	Schwarz matt





WYNG

Die Silhouette der WYNG hat die Anmutung, Eleganz und Leichtigkeit eines Vogels. Sie besteht aus einer speziellen, mit lichtleitendem Material bedruckten Acrylglasfläche. In einem neuentwickelten Lightboard wird LED Licht unsichtbar eingekoppelt und über ein präzise berechnetes grafisches Raster in Form von Punkten (Dot) oder Quadraten (Cube) wieder ausgekoppelt.



Dieses Konzept ermöglicht eine homogene, gleichmäßige und vor allem absolut blendfreie Verteilung des Lichts. Die nicht sichtbaren LED Module befinden sich in einem formschönen Körper (Tube), der gleichzeitig als Kühlkörper und Aufhängung dient. Da selbst die Anschlusskabel innerhalb der Tube fast unsichtbar sind, wird eine schwerelose und schwebend leichte Optik erzeugt.



**GERMAN
DESIGN
AWARD
SPECIAL
2016**

WYNG



Dimmbar
Für CASAMBI Lichtsteuerung geeignet
DALI

ALLGEMEINE INFORMATIONEN

PRODUKTBESCHREIBUNG: LED Leuchten mit homogener und blendfreier Flächenabstrahlung

TECHNISCHE DATEN: Pro Leuchtenkopf 1x LED-Platine mit High-Power-LEDs, 32W, Konstantstrom 700mA

LICHTSTROM: 3232 Lumen (lm), entspr. 101 lm/W

LICHTFARBE: warmweiß 2700 Kelvin (K)

FARBWIEDERGABE CRI: = > Ra 90 (typisch),

ENERGIE-EFFIZIENZ: Klasse A+ (Grün)

AUSFÜHRUNG: Kühlkörper (Tube) und Deckenbaldachin: Grundmaterial Aluminium, pulverbeschichtet in verschiedenen Farben, Lightboard aus Acryl transparent mit Siebdruckmotiven

HINWEIS: Ausgelegt für Deckenhöhe 2,50m, Seilsonderlängen möglich

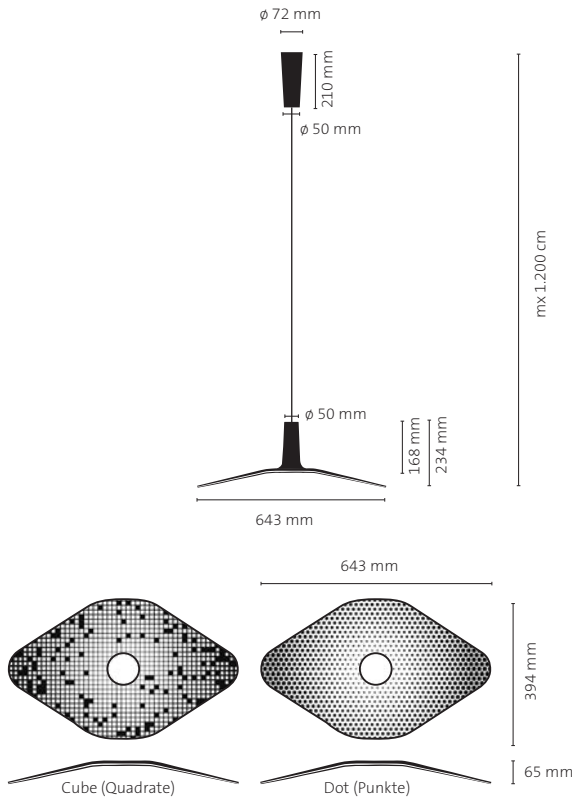

WYNG **inkl. Konverter !**

BEZEICHNUNG: LED Einzelpendelleuchte Aufbau

MASSE LIGHTBOARD: 643 x 394 mm

LEISTUNG: 1 x 32W, 3232 Lumen (lm), entspr. 101 lm/W

GEWICHT: ca. 2.500 g

DIMMEN: Dimmbar mit Phasenanschnittdimmer (Leading-Edge) der neuesten Generation (LED Dimmer) oder Phasenabschnittdimmer (Trailing-Edge), Optional auch geeignet zum Betrieb mit Casambi TED (siehe Seite 98)

BESONDERHEITEN: Für das Lightboard sind 2 Varianten der Montage wählbar: „Flügel“ nach unten (Standard) oder „Flügel“ nach oben. Die dem Siebdruckmotiv abgewandte Seite hat eine ca. 80% höhere Lichtabstrahlung. Somit können verschiedene Lichtstimmungen erzeugt werden, je nachdem ob mehr Licht nach unten (z.B. auf den Tisch) oder nach oben (Reflektion gegen die Decke) gewünscht wird.

Artikelnummer	Motiv Lightboard
E 901 80 W F D C	Dot (Punkte)
E 901 80 W F Q C	Cube (Quadrate)

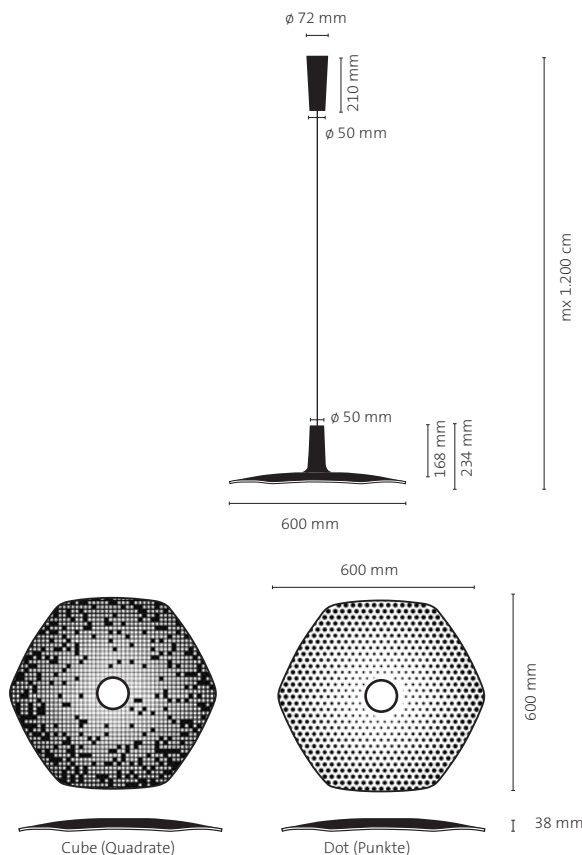

WYNG 6 **inkl. Konverter !**

BEZEICHNUNG: LED Einzelpendelleuchte Aufbau

MASSE LIGHTBOARD: 600 x 600 mm

LEISTUNG: 1 x 32W, 3232 Lumen (lm), entspr. 101 lm/W

GEWICHT: ca. 2.800 g

DIMMEN: Dimmbar mit Phasenanschnittdimmer (Leading-Edge) der neuesten Generation (LED Dimmer) oder Phasenabschnittdimmer (Trailing-Edge), Optional auch geeignet zum Betrieb mit Casambi TED (siehe Seite 98)

BESONDERHEITEN: Standardmäßig mit Lightboard Wyng 6 Siebdruckmotiv auf Oberseite, d. h. 80% direkte Lichtabstrahlung nach unten. (Alternative Lightboards Wyng 6 mit Siebdruckmotiv auf der Unterseite siehe Seite 12.)

Artikelnummer	Motiv Lightboard
E 910 80 W F D C	Dot (Punkte)
E 910 80 W F Q C	Cube (Quadrate)

130

Bitte ergänzen Sie bei Ihrer Bestellung die Artikelnummer um Ihre Wunschkonfiguration

F = Farbe	C = Light Control (optional)
81 = Weiß	C = Casambi TED
84 = Silbermetallic	D = DALI
86 = Bronze	

WYNG

BIG WYNG **inkl. Konverter!**

BEZEICHNUNG: LED Einzelpendelleuchte Aufbau mit zwei LED Modulen
MASSE LIGHTBOARD : 1500 x 550 mm
LEISTUNG: 2 x 32W, 2 x 3232 Lumen (lm), entspr. 101 lm/W
GEWICHT: ca. 6.800 g
DIMMEN: Dimmbar mit Phasenanschnittdimmer (Leading-Edge) der neuesten Generation (LED Dimmer) oder Phasenabschnittdimmer (Trailing-Edge), Optional auch geeignet zum Betrieb mit Casambi TED (siehe Seite 98)
BESONDERHEITEN: Für das Lightboard sind 2 Varianten der Montage wählbar. Die dem Siebdruckmotiv abgewandte Seite hat eine ca. 80% höhere Lichtabstrahlung. Somit können verschiedene Lichtstimmungen erzeugt werden, je nachdem ob mehr Licht nach unten (z.B. auf den Tisch) oder nach oben (Reflektion gegen die Decke) gewünscht wird..

Artikelnummer	Motiv Lightboard
E 902 80 W F D C	Dot (Punkte)
E 902 80 W F Q C	Cube (Quadrate)

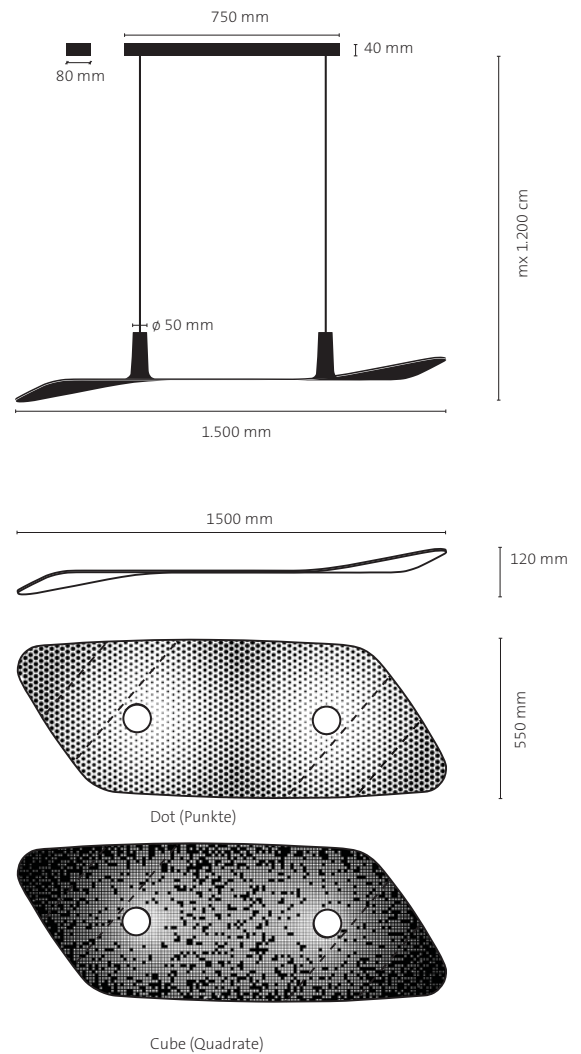

WYNG WALL 6 **inkl. Konverter!**

BEZEICHNUNG: LED Wand- oder Deckenleuchte
MASSE LIGHTBOARDS: 600 x 600 mm
LEISTUNG: 1 x 32W, 3232 Lumen (lm), entspr. 101 lm/W
GEWICHT: ca. 3,5 kg
DIMMEN: Dimmbar mit Phasenanschnittdimmer (Leading-Edge) der neuesten Generation (LED Dimmer) oder Phasenabschnittdimmer (Trailing-Edge), Optional auch geeignet zum Betrieb mit Casambi TED (siehe Seite 98)
BESONDERHEITEN: Mit Lightboard Wyng 6, Siebdruckmotiv auf Innenseite, d. h. 80% direkte Lichtabstrahlung nach vorne, 20% indirekte Lichtabstrahlung gegen Wand oder Decke.

Artikelnummer	Motiv Lightboard
E 920 80 W F D C	Dot (Punkte)
E 920 80 W F Q C	Cube (Quadrate)

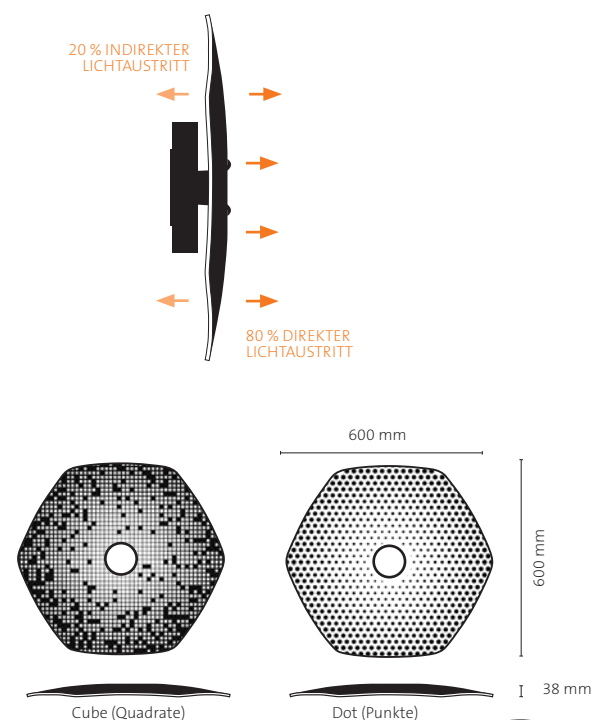

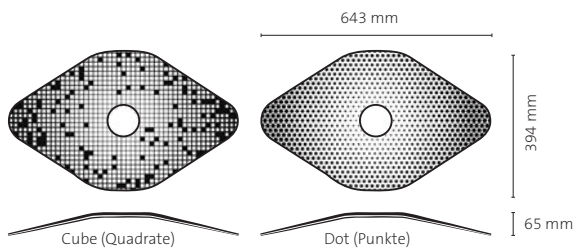

WYNG Lightboards

BEZEICHNUNG: Lightboards für WYNG

Artikelnummer Motiv Lightboard
 E 901 201 D Dot (Punkte)
 E 901 201 Q Cube (Quadrate)

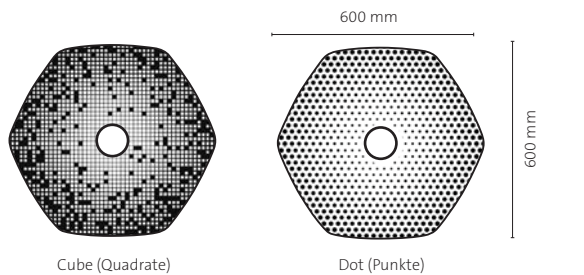

BEZEICHNUNG: Lightboards für WYNG 6

Artikelnummer Motiv Lightboard
 E 910 201 DU Dot (Punkte) IN
 E 910 201 DD Dot (Punkte) OUT
 E 910 201 QU Cube (Quadrate) IN
 E 910 201 QD Cube (Quadrate) OUT

IN: Bedruckung auf der Innenseite der Wölbung (IN), direkter Lichtaustritt auf der Außenseite.

OUT: Bedruckung auf der Außenseite (OUT), direkter Lichtaustritt auf der Innenseite.

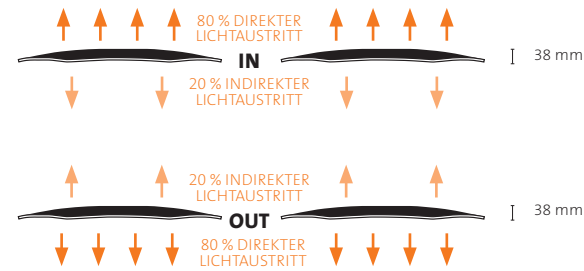

BEZEICHNUNG: Lightboards für BIG WYNG

Artikelnummer Motiv Lightboard
 E 902 201 D Dot (Punkte)
 E 902 201 Q Cube (Quadrate)

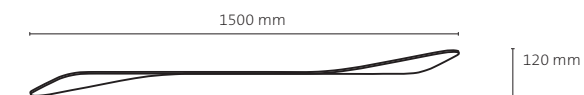

WYNG Pflegeset

BEZEICHNUNG: Pflegeset für Lightboard

PRODUKTBESCHREIBUNG: Pflegeset 3 teilig, bestehend aus 1 x antistatischer Kunststoffreiniger der Fa. Burnus, 250 ml, 1 x Spezial-Reinigungstuch für hochwertige Kunststoffoberflächen, 1 x Dose mit Druckluft

Artikelnummer Artikel
 E 900 PFLEGE 01 Pflegeset komplett, 3 teilig

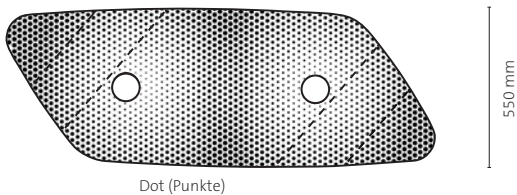

Dot (Punkte)

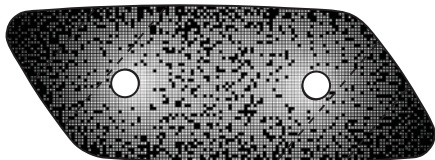

Cube (Quadrate)

WYNG

WYNG ZUBEHÖR

BEZEICHNUNG: Montageplatte für Deckeneinbau BeNeLux
PRODUKTBESCHREIBUNG: Montageset für Deckeneinbaudosen in BeNeLux, Befestigung mit 2 x Schraubgewinde M3, im Abstand 66 - 82 mm. Nur in Verbindung mit Deckenbaldachin Wyng oder Wyng 6 verwendbar.

Artikelnummer	Oberfläche
E 901 40 0 0 F	pulverbeschichtet

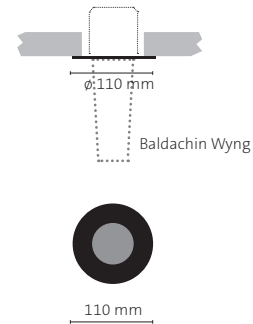

BEZEICHNUNG: Eutrac Adapter für WYNG und WYNG 6
PRODUKTBESCHREIBUNG: WYNG Pendelleuchten lassen sich mittels einer Adapterlösung in eine handelsübliche 3-Phasen-Stromschiene integrieren.
HINWEIS: Diese Adapterlösung besteht immer aus zwei Teilen, die einzeln, aber zwingend zusammen bestellt werden müssen. Dies resultiert daraus, dass der Adapter in den Farben der 3-Phasen-Schienen erhältlich ist und die Abdeckkrone in den Farben der WYNG Pendelleuchten.

Artikelnummer	Bezeichnung
E 163 00 0 A	Mechanischer Universal Adapter inkl. Montagenippel
E 163 XX 0 81	WYNG / WYNG6 Abdeckkrone weiß glanz

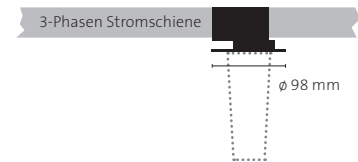

BEZEICHNUNG: Eutrac Adapter für BIG WYNG
PRODUKTBESCHREIBUNG: BIG WYNG Pendelleuchten lassen sich mittels einer Adapterlösung in eine handelsübliche 3-Phasen-Stromschiene integrieren.
HINWEIS: Alle Adapterteile sind immer in Schwarz für alle BIG WYNG Ausführungen. Die Adapterteile sind nach der Montage nicht sichtbar!

Artikelnummer	Bezeichnung
E 164 00 0 A	Mechanischer Universal Adapter inkl. Halterungen und Montagenippel



Bitte ergänzen Sie bei Ihrer Bestellung die Artikelnummer um Ihre Wunschkonfiguration

A = Ausführung Eutrac Adapter	F = Farbe
1 = Weiß	81 = Weiß glanz
2 = Schwarz	84 = Silbermetallic
3 = Silber lackiert (gegen Auf)	86 = Bronze







SANTO

100% LED

Der SANTO-Leuchtstab bringt helles, blendfreies LED-Licht genau dorthin, wo Sie es brauchen. Mit einer Lichtfarbe von 2850 Kelvin und einer Farbwiedergabe von CRI 95+ kommt die SANTO der altbewährten Glühbirne sehr nahe.

Mit einer einfachen Handbewegung lässt sich jede SANTO ein- oder ausschalten und dimmen. Es macht einfach Spaß, mit dem berührungslosen Sensor zu spielen. Sie werden erstaunt sein, wie vielfältig sich eine SANTO Ihren täglichen Beleuchtungswünschen anpasst.

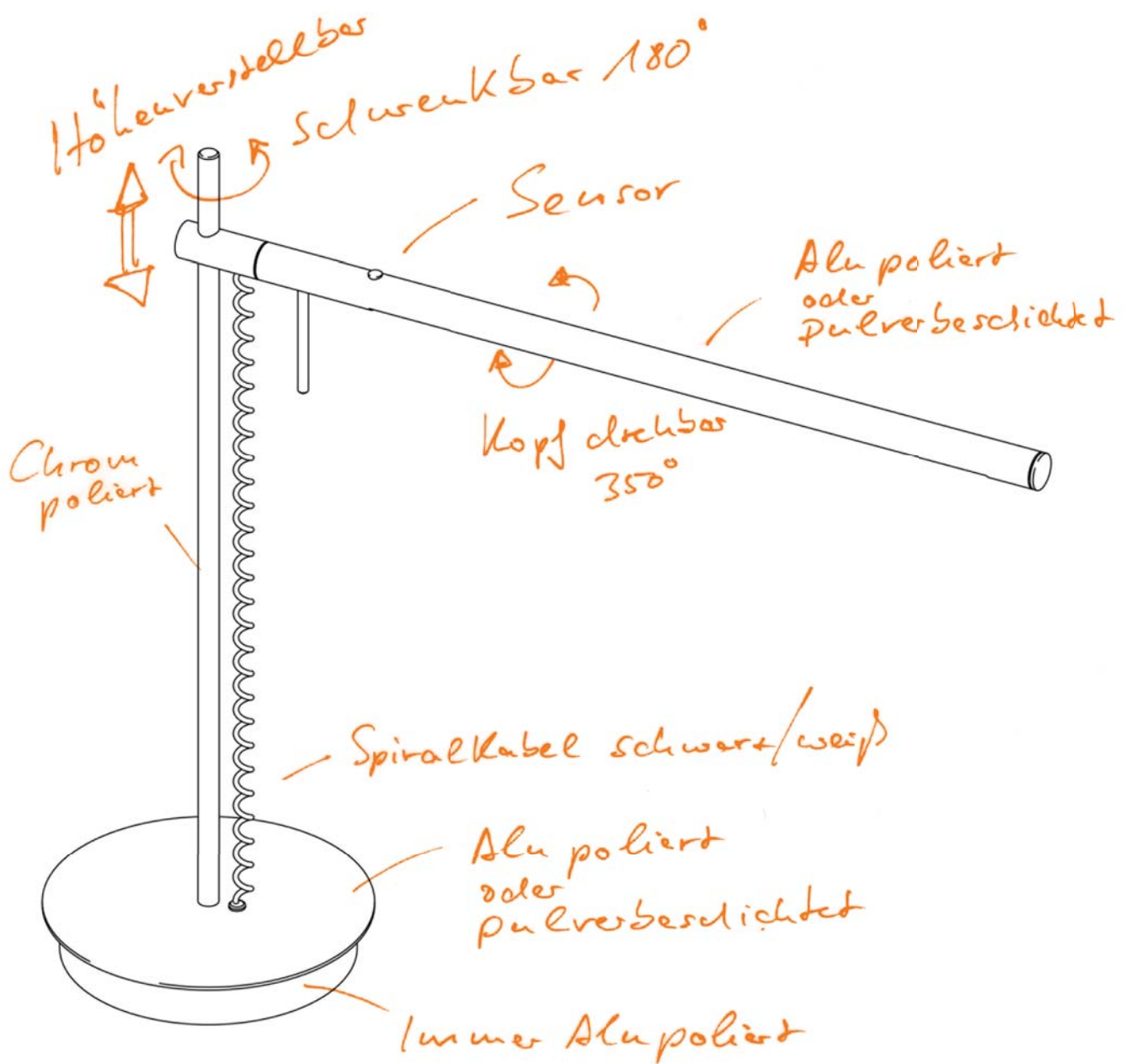

SANTO



Gelenk schwenkbar bei SANTO TABLO, TERRA um 180 Grad, bei SANTO um 90 Grad



Gelenk drehbar um 350 Grad



Kopf drehbar um 350 Grad



Höhenverstellbar



Dimmen und Ein/Aus per Sensor

ALLGEMEINE INFORMATIONEN

BESCHREIBUNG:	SANTO ist eine Leuchtenfamilie in energiesparender LED-Technik
TECHNISCHE DATEN:	Je Leuchtenkopf 1 x Power – LED-Streifen mit 36 Leuchtdioden, Leistungsaufnahme 14,5 W, Lichtstrom = 600 lm, entspr. 42 lm/W
FARBTEMPERATUR:	2850 Kelvin warmweiß
FARBWIEDERGABE:	CRI 95+
ENERGIE-EFFIZIENZ:	Klasse A+ (Grün)
ABSTRAHLWINKEL:	124°
AUSFÜHRUNG:	Grundmaterial Aluminium, Hochglanz poliert oder in diversen Farben pulverbeschichtet

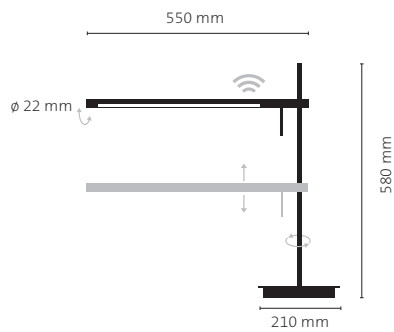

SANTO TABLO inkl. Konverter!

BEZEICHNUNG:	LED Tischleuchte
LEISTUNG:	14,5 W
DIMMEN:	Mit berührungslosem Sensordimmer zum Dimmen sowie Ein-/Ausschalten
HINWEIS:	Standrohr bei allen Ausführungen Chrom poliert Fußgehäuse bei allen Ausführungen Alu poliert

BASIC
COLOR

E 701  00

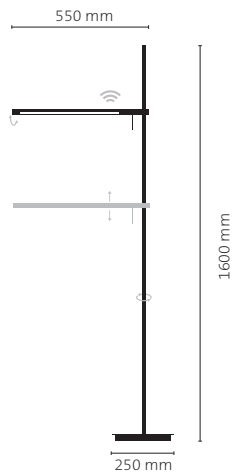

SANTO TERRA inkl. Konverter!

BEZEICHNUNG:	LED Stehleuchte
LEISTUNG:	14,5 W
DIMMEN:	Mit berührungslosem Sensordimmer zum Dimmen sowie Ein-/Ausschalten
HINWEIS:	Standrohr bei allen Ausführungen Chrom poliert Fußgehäuse bei allen Ausführungen Alu poliert

BASIC
COLOR

E 702  00



SANTO



Kopf drehbar um 350 Grad



Dimmen und Ein/Aus per Sensor

ALLGEMEINE INFORMATIONEN

BESCHREIBUNG:	SANTO ist eine Leuchtenfamilie in energiesparender LED-Technik
TECHNISCHE DATEN:	Je Leuchtenkopf 1 x Power – LED-Streifen mit 36 Leuchtdioden, Leistungsaufnahme ca. 14,5 W, Lichtstrom = 600 lm, entspr. 42 lm/W
FARBTEMPERATUR:	2850 Kelvin warmweiß
FARBWIEDERGABE :	CRI 95+
ENERGIE-EFFIZIENZ:	Klasse A+ (Grün)
ABSTRAHLWINKEL:	124°
AUSFÜHRUNG:	Grundmaterial Aluminium, Hochglanz poliert oder in diversen Farben pulverbeschichtet

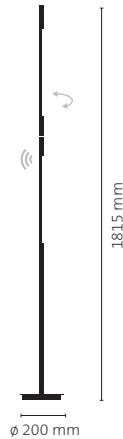

SANTO TUBO TERRA inkl. Konverter!

BEZEICHNUNG:	LED Stehleuchte
LEISTUNG:	2 x 14,5 W
DIMMEN:	Mit berührungslosem Sensordimmer zum Dimmen sowie Ein-/Ausschalten

BASIC
COLOR

E 708  00

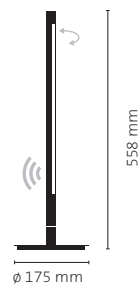

SANTO TUBO TABLO inkl. Konverter!

BEZEICHNUNG:	LED Tischleuchte
LEISTUNG:	14,5 W
DIMMEN:	Mit berührungslosem Sensordimmer zum Dimmen sowie Ein-/Ausschalten

BASIC
COLOR

E 710  00



Bitte ergänzen Sie bei Ihrer Bestellung die Artikelnummer um Ihre Wunschkonfiguration

B = Basic Color
80 = Alu poliert
84 = Silbermetallic
86 = Bronze
87 = Weiß matt
82 = Schwarz matt

SANTO GALA  **inkl. Konverter !**

BEZEICHNUNG: LED Pendelleuchte
 LEISTUNG: 2 x 14,5 W
 DIMMEN: Mit berührungslosem Sensordimmer zum Dimmen
 sowie Ein-/Ausschalten
 HINWEIS: Seilsonderlängen möglich

E 706  00

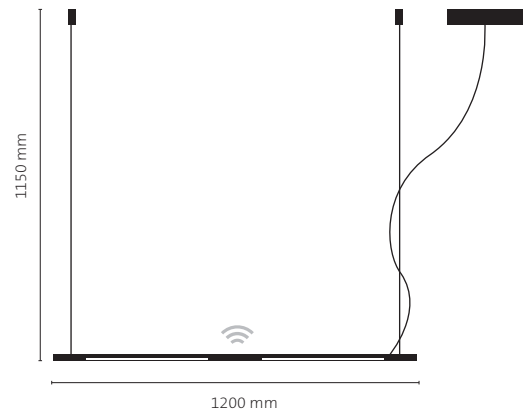

SANTO GALA GRANDE  **inkl. Konverter !**

BEZEICHNUNG: LED Pendelleuchte
 LEISTUNG: 4 x 14,5 W
 DIMMEN: Mit zwei getrennt steuerbaren berührungslosen
 Sensordimmern zum Dimmen sowie Ein-/Ausschalten
 HINWEIS: Seilsonderlängen möglich, zwei Stromanschlüsse
 notwendig

E 711  00

