

# Knapstein

G E R M A N Y

DEUTSCHES MANUFAKTUREN  
SIEGEL  
GEPRÜFT & ZERTIFIZIERT







## Knapstein Leuchten – eine gute Entscheidung

Knapstein luminaires –  
a good decision

Licht und Feuer gehören zu den bedeutendsten Phänomenen aller Kulturen, beides in nützlicher Form zu kultivieren zählt zu den Aufgaben, denen sich die Menschheit seit jeher annimmt. Seit über 65 Jahren ist dies unser Handwerk. Im Zusammenspiel von Tradition und Innovation erschaffen wir mit meisterlicher Handwerkskunst hochwertige Wohnraum- und Objektleuchten in zeitlosem Design und mit modernster Technologie. Aus dieser Verantwortung heraus werden die Produkte nicht nur einem nachhaltigen Fertigungsprozess unterzogen, sondern stellen aufgrund ihrer Langlebigkeit, technischen Ausführung und Austauschbarkeit der Komponenten auch für den Endverbraucher ein absolut nachhaltiges Produkt dar. Dieses nachhaltige und verantwortungsvolle Handeln findet sich in allen unseren Produkten wieder. Knapstein Leuchten - eine gute Entscheidung.

Light and fire, is one of the most significant phenomena of all cultures, and cultivating both in a useful form is one of the tasks that mankind has taken on since time immemorial. For over 65 years this has been our craft. In the interplay of tradition and innovation, we create with masterful craftsmanship, high-quality living room and object lighting in timeless design and with the latest technology. Based on this responsibility, the products are not only subjected to a sustainable manufacturing process, but also represent an absolutely sustainable product for the end user due to their longevity, technical design and interchangeability of components. This sustainable and responsible approach is reflected in all our products. Knapstein Leuchten - a good decision.

# Artikelnummer-Schlüssel

Key of article numbers

Leuchtentyp  
type of lamp

Fortlaufende Artikelnummer  
continued article numbering

Oberfläche/Farbe  
finish/colouring

41.980.05

41.980.05

41.980.05

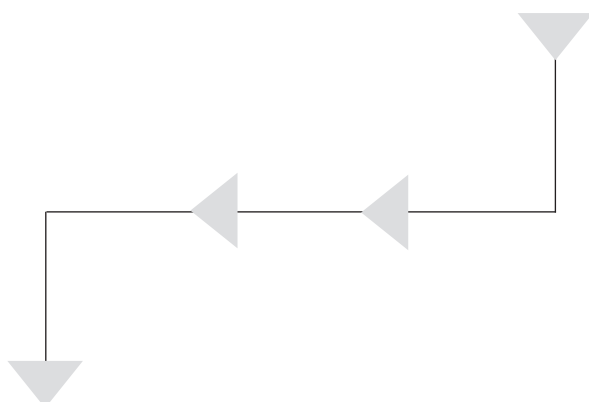

01  
Messing poliert  
brass polished

03  
Messing matt  
brass dull

04  
Bronze  
bronze

05  
Mattnickel  
nickel dull

06  
Chrom  
chrome

07  
Schwarz  
black

18  
Goldlack matt  
gold lacquer dull

34  
Effekt Bronze  
effect bronze

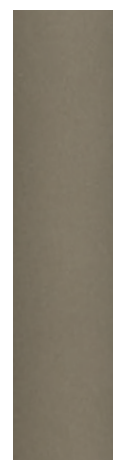
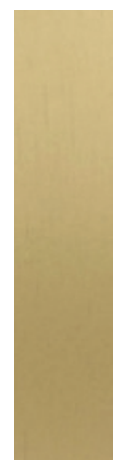



# Gestensteuerung von Knapstein

## Gesture control by Knapstein

Steuern Sie Ihre Knapstein Leuchte jetzt ganz bequem mit einer einfachen Geste.  
Control your Knapstein lamp now with a simple movement.

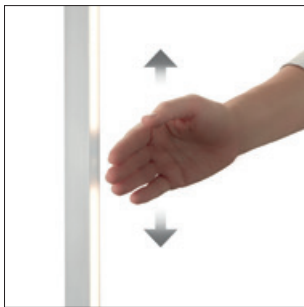

Mit einer einfachen Wischbewegung am Sensor schalten Sie die Leuchte an oder aus.

The luminaire switches on and off with a wiping gesture at the sensor.



Halten Sie Ihre Hand so lange an den Sensor, bis die gewünschte Dimmstufe erreicht ist.

Keep your hand over the sensor, until the desired luminous intensity has been reached.

Die Memory Funktion merkt sich beim erneuten Einschalten die zuletzt eingestellte Helligkeit.

The memory function saves the last adjusted light intensity after switching on again.

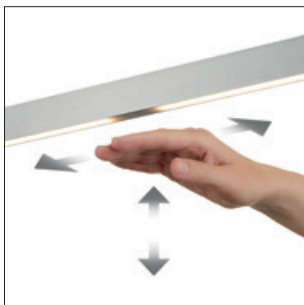

Jetzt bei allen Leuchten mit diesem Zeichen.

Now for all luminaires with this symbol.

# Dynamic white Steuerung von Knapstein

## Dynamic white control by Knapstein

Stellen Sie bei allen Leuchten der Serien FARA, MARISA, LISA, RUNA, SARA, LINDA und NORA zusätzlich ihre gewünschte Lichtfarbe über die dynamic white Steuerung ein.

For all luminaires in the FARA, MARISA, LISA, RUNA, SARA, LINDA and NORA series, you can also set your desired light colour using the dynamic white control.



Nach Beendigung des Dimmvorgangs (siehe auch Gestensteuerung von Knapstein nebenstehend), flackert die Leuchte kurz auf.

After completion of the dimming process (see also gesture control from Knapstein opposite), the light flickers for a short time.

Halten Sie nach dem vorgenannten Aufflackern die Hand nochmals über den Sensordimmer, können Sie die Lichtfarbe der Leuchte verändern.

If you hold your hand over the dimmer again after the aforementioned flickering, you can change the light colour of the luminaire.

Nach Beendigung des Einstellens der Lichtfarbe flackert die Leuchte ein zweites Mal kurz auf und fällt automatisch wieder zurück in den Dimmmodus.

After the light colour has been set, the light flickers briefly for a second time and automatically returns to dimming mode.



Jetzt bei allen Leuchten mit diesem Zeichen.

Now for all luminaires with this symbol.

Hier finden Sie ein Video, welches Ihnen die Funktion erklärt.  
Here you will find a video explaining the function.



# Impressionen

impressions











## Pendelleuchten

Ob kubisch oder rund. Strenge und sachliche Formen, verbunden mit dem Wunsch nach perfekt aufgeräumter Optik, stellen die Ansprüche nach einem modernen und wohnlichen Umfeld dar. Zusätzlich erhöhen sich die Anforderungen an die Funktionalität der Produkte aufgrund veränderter Nutzungsmuster. All diese Anforderungen erfüllen unsere verschiedenen Pendelleuchterserien. Trotz der filigranen Bauweise lassen sie an Komfort und Individualität nichts vermissen. Egal ob für das gemütliche Candellight Dinner oder für das Homeoffice, die vielfältigen Einstellmöglichkeiten bieten für jede gewünschte Situation das perfekte Licht.

# HELLI

---

## Lichtsteuerung | Light control

- direkte / indirekte Beleuchtung | direct / indirect lighting
- Ober- und Unterlicht über 2 x Gestensteuerung getrennt voneinander schalt- und dimmbar  
upper and lower light separately switchable and dimmable via 2 x gesture control
- Synchronisationsfunktion zum Gleichstellen der Lichtstärke pro Leuchtenkörper  
synchronization function for equalizing the light intensity per luminaire unit
- Memory Funktion | memory function



---

## Stufenlose **Extended** Lift Höhenverstellung | Stepless **Extended** Lift height adjustment

- Stufenlose Höhenverstellung in einem Bereich von ca. 750 - 2.300 mm  
stepless height adjustment in a range of ca. 750 - 2.300 mm
- schräge Einstellung durch einzelne Liftaufhängung möglich  
inclined adjustment possible through individual lift suspension



---

## Deckenbaldachin mit Magnethalterung | ceiling canopy with magnetic holder

- keine sichtbaren Schrauben im Deckenbaldachin, da Magnethalterung  
no visible screws in the ceiling canopy, because of magnetic holder

---

## Ring Oberflächen kombinierbar | Ring surfaces can be combined



---

## Glas unten wendbar (Linse / Scheibe) | Glass reversible at the bottom (lens / pane)



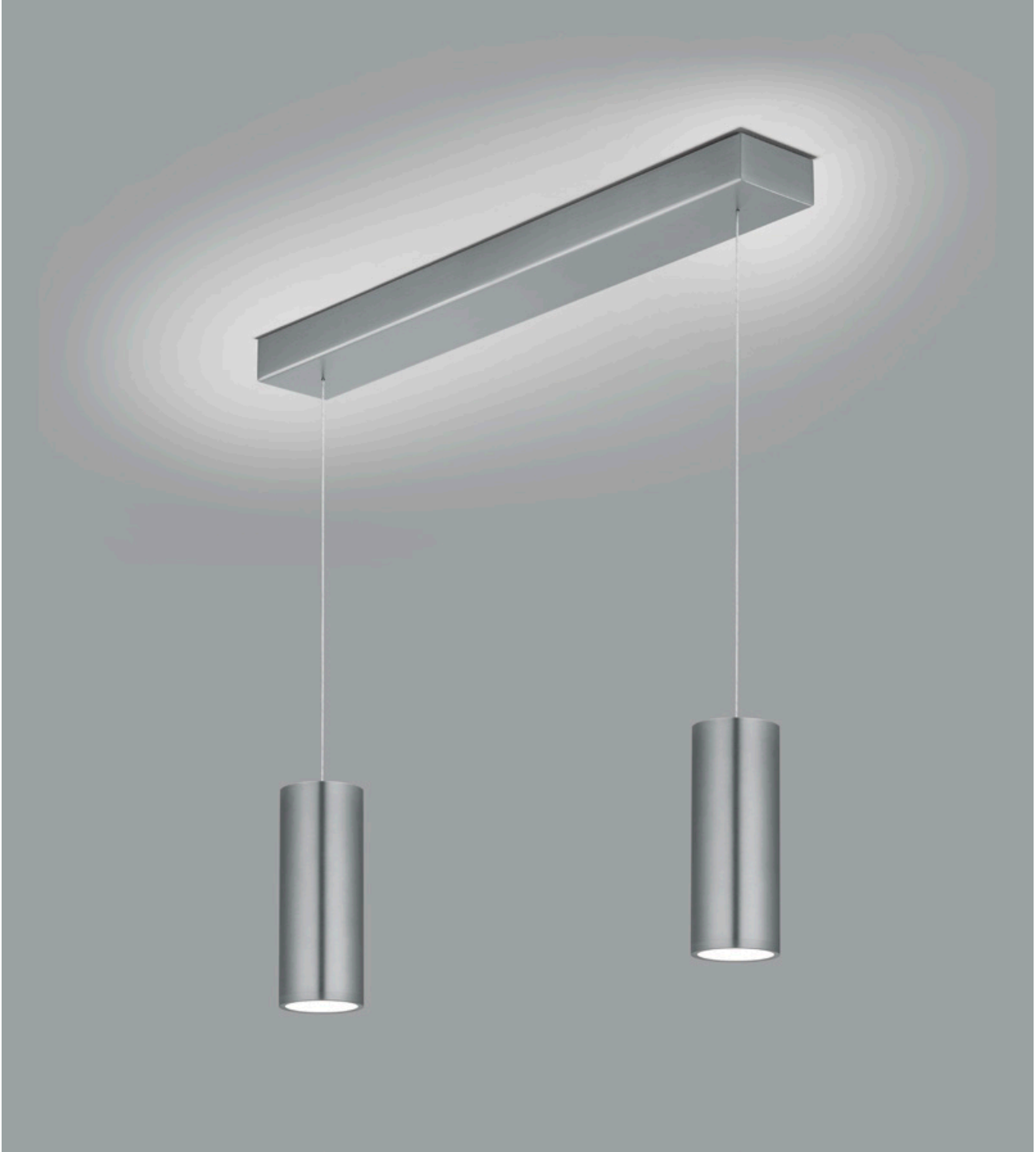





## HELLI-1

51.505.05 – mattnickel | nickel dull

51.505.07 – schwarz | black

51.505.34 – Effekt Bronze | effect bronze

## Leuchtmittel | Illuminant

2 x 8 W LED, 2.140 lm, 2.700 K, Ra > 90, EEL-E

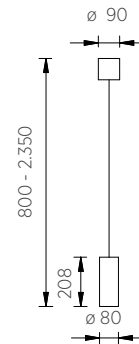

## Info | info

siehe Seite 20 | see on page 20

## Varianten | Variants

- Ring Oberflächen kombinierbar  
Ring surfaces can be combined



- Glas unten wendbar (Linse | Scheibe)  
Glass reversible at the bottom (lens | pane)



## HELLI-2

51.506.05 – mattnickel | nickel dull

51.506.07 – schwarz | black

51.506.34 – Effekt Bronze | effect bronze

### Leuchtmittel | Illuminant

4 x 8 W LED, 4.280 lm, 2.700 K, Ra > 90, EEL-E

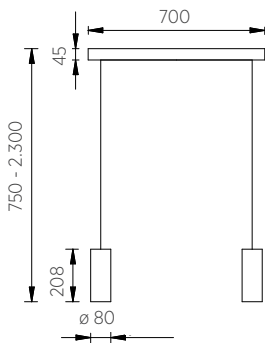

# MARISA

---

## Dynamic white Steuerung | dynamic white control

- direkte / indirekte Beleuchtung | direct / indirect lighting
- Ober- und Unterlicht über 2 x Gestensteuerung getrennt voneinander schalt- und dimmbar  
upper and lower light separately switchable and dimmable via 2 x gesture control
- Lichtfarbe von Ober- und Unterlicht über 2 x Gestensteuerung getrennt voneinander  
zwischen 2.200 - 3.000 Kelvin einstellbar  
light colour of top- and bottom light can be set separately from each other  
between 2.200 - 3.000 Kelvin with 2 x gesture control
- Memory Funktion | memory function



---

## Stufenlose Lift Höhenverstellung | Stepless lift height adjustment

- Stufenlose Höhenverstellung in einem Bereich von ca. 1.000 mm  
stepless height adjustment in a range of ca. 1.000 mm
- schräge Einstellung durch einzelne Liftaufhängung möglich  
inclined adjustment possible through individual lift suspension



---

## Deckenbaldachin mit Magnethalterung | ceiling canopy with magnetic holder

- keine sichtbaren Schrauben im Deckenbaldachin, da Magnethalterung  
no visible screws in the ceiling canopy, because of magnetic holder

---

## Funktionsbeschreibung | functional description

- Die Funktion der Dynamic white Steuerung zeigt Ihnen auch das Video hinter dem QR-Code  
the function of the dynamic white control also shows you the video behind the QR-code







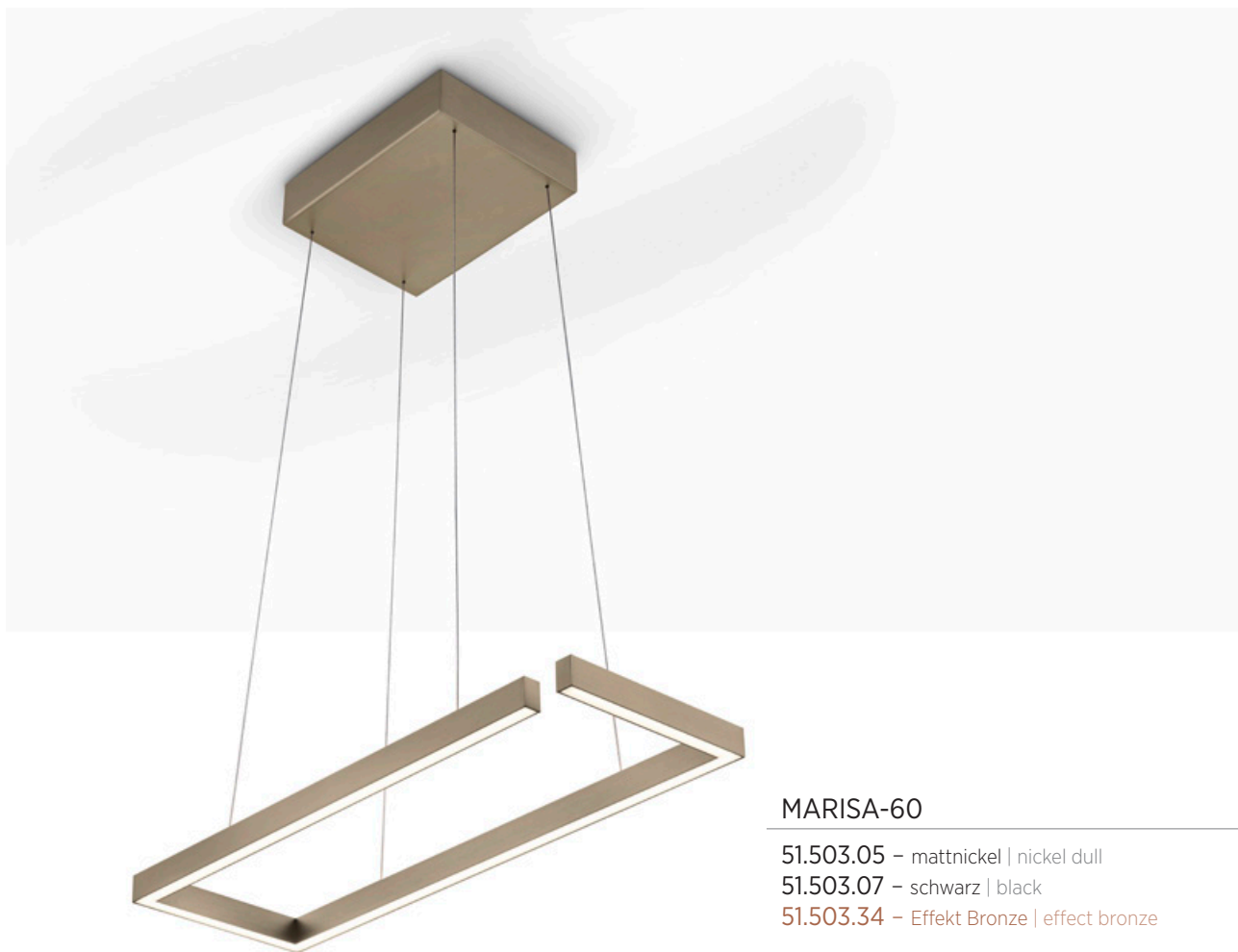

## MARISA-60

51.503.05 – mattnickel | nickel dull

51.503.07 – schwarz | black

51.503.34 – Effekt Bronze | effect bronze

## Leuchtmittel | Illuminant

73 W LED, 9.116 lm, 2.200 - 3.000 K, Ra > 90, EEL-E

## Info | info

siehe Seite 24 | see on page 24

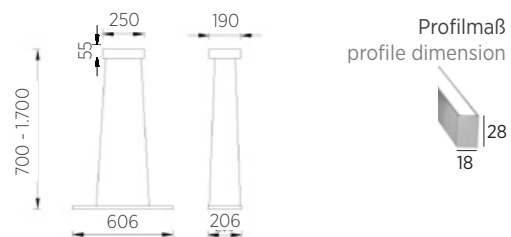

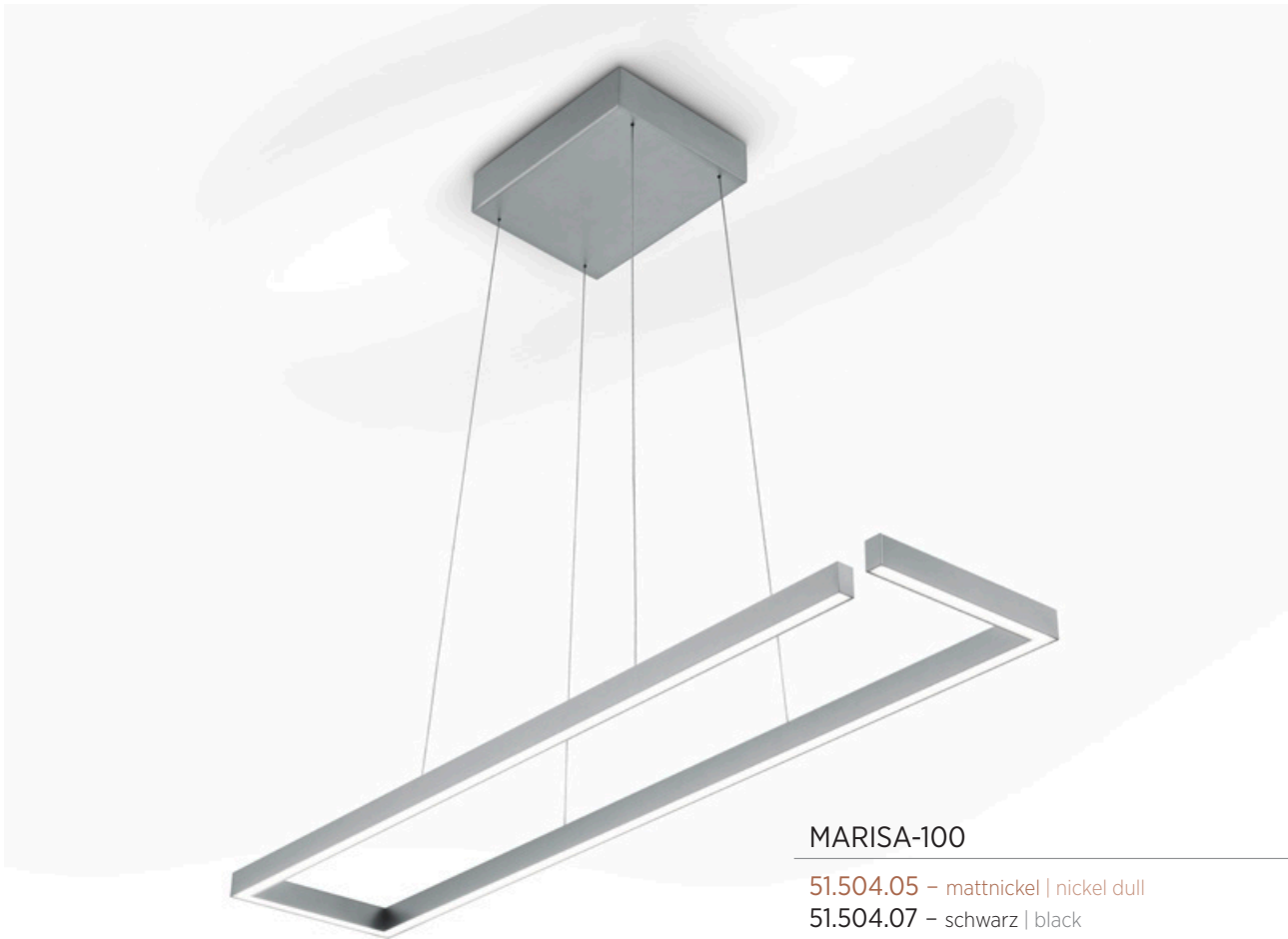

### MARISA-100

51.504.05 – mattnickel | nickel dull

51.504.07 – schwarz | black

51.504.34 – Effekt Bronze | effect bronze

### Leuchtmittel | Illuminant

111 W LED, 14.010 lm, 2.200 -3.000 K, Ra > 90, EEL-E

### Info | info

siehe Seite 24 | see on page 24

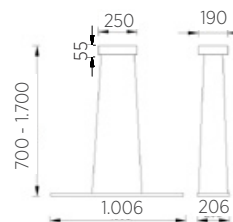

Profilmaß  
profile dimension



# FARA

---

## Dynamic white Steuerung | dynamic white control

- direkte / indirekte Beleuchtung | direct / indirect lighting
- Ober- und Unterlicht über 2 x Gestensteuerung getrennt voneinander schalt- und dimmbar  
upper and lower light separately switchable and dimmable via 2 x gesture control
- Lichtfarbe von Ober- und Unterlicht über 2 x Gestensteuerung getrennt voneinander  
zwischen 2.200 - 3.000 Kelvin einstellbar  
light colour of top- and bottom light can be set separately from each other  
between 2.200 - 3.000 Kelvin with 2 x gesture control
- Memory Funktion | memory function



---

## Stufenlose Lift Höhenverstellung | Stepless lift height adjustment

- Stufenlose Höhenverstellung in einem Bereich von ca. 1.000 mm  
stepless height adjustment in a range of ca. 1.000 mm
- schräge Einstellung durch einzelne Liftaufhängung möglich  
inclined adjustment possible through individual lift suspension



---

## Deckenbaldachin mit Magnethalterung | ceiling canopy with magnetic holder

- keine sichtbaren Schrauben im Deckenbaldachin, da Magnethalterung  
no visible screws in the ceiling canopy, because of magnetic holder

---

## Funktionsbeschreibung | functional description

- Die Funktion der Dynamic white Steuerung zeigt Ihnen auch das Video hinter dem QR-Code  
the function of the dynamic white control also shows you the video behind the QR-code







## FARA-92

51.507.05 – mattenickel | nickel dull

51.507.07 – schwarz | black

51.507.34 – Effekt Bronze | effect bronze

### Leuchtmittel | Illuminant

43 W LED, 5.150 lm, 2.200 - 3.000 K, Ra > 90, EEL-E

### Info | info

siehe Seite 28 | see on page 28

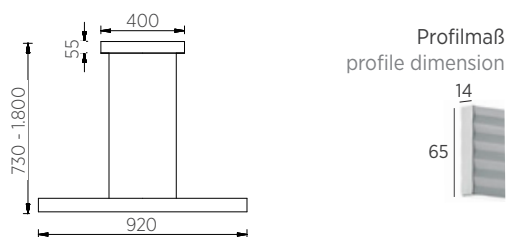

## FARA-112

51.508.05 – mattenickel | nickel dull

51.508.07 – schwarz | black

51.508.34 – Effekt Bronze | effect bronze

### Leuchtmittel | Illuminant

52 W LED, 6.290 lm, 2.200 - 3.000 K, Ra > 90, EEL-E

### Info | info

siehe Seite 28 | see on page 28

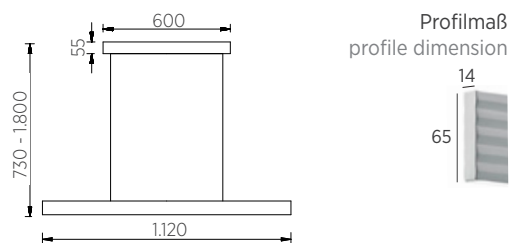





## FARA-132

51.509.05 – mattnickel | nickel dull

51.509.07 – schwarz | black

51.509.34 – Effekt Bronze | effect bronze

### Leuchtmittel | Illuminant

62 W LED, 7.440 lm, 2.200 - 3.000 K, Ra > 90, EEL-E

### Info | info

siehe Seite 28 | see on page 28

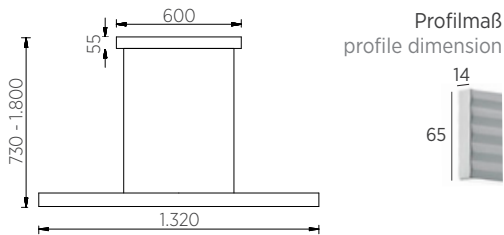

Pendelleuchten

Deckenfluter

Stehleuchten

Leseleuchten

Tischleuchten

## FARA-152

51.510.05 – mattnickel | nickel dull

51.510.07 – schwarz | black

51.510.34 – Effekt Bronze | effect bronze

### Leuchtmittel | Illuminant

72 W LED, 8.580 lm, 2.200 - 3.000 K, Ra > 90, EEL-E

### Info | info

siehe Seite 28 | see on page 28

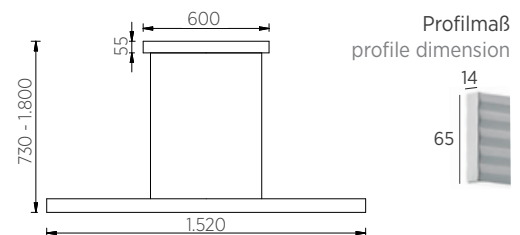

Deckenleuchten

Wandleuchten

Zubehör

Verzeichnisse



# RUNA

---

## Dynamic white Steuerung | dynamic white control

- direkte / indirekte Beleuchtung | direct / indirect lighting
- Ober- und Unterlicht über 2 x Gestensteuerung getrennt voneinander schalt- und dimmbar  
upper and lower light separately switchable and dimmable via 2 x gesture control
- Lichtfarbe von Ober- und Unterlicht über 2 x Gestensteuerung getrennt voneinander  
zwischen 2.200 - 3.000 Kelvin einstellbar  
light colour of top- and bottom light can be set separately from each other  
between 2.200 - 3.000 Kelvin with 2 x gesture control
- Memory Funktion | memory function



---

## Stufenlose Lift Höhenverstellung | Stepless lift height adjustment

- Stufenlose Höhenverstellung in einem Bereich von ca. 1.000 mm  
stepless height adjustment in a range of ca. 1.000 mm
- schräge Einstellung durch einzelne Liftaufhängung möglich  
inclined adjustment possible through individual lift suspension



---

## Deckenbaldachin mit Magnethalterung | ceiling canopy with magnetic holder

- keine sichtbaren Schrauben im Deckenbaldachin, da Magnethalterung  
no visible screws in the ceiling canopy, because of magnetic holder

---

## Funktionsbeschreibung | functional description

- Die Funktion der Dynamic white Steuerung zeigt Ihnen auch das Video hinter dem QR-Code  
the function of the dynamic white control also shows you the video behind the QR-code







## RUNA-92

- 51.489.05 – mattnickel | nickel dull
- 51.489.07 – schwarz | black
- 51.489.34 – Effekt Bronze | effect bronze

### Leuchtmittel | Illuminant

43 W LED, 5.150 lm, 2.200 - 3.000 K, Ra > 90, EEL-E

### Info | info

siehe Seite 34 | see on page 34

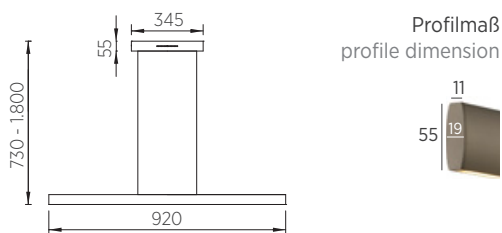

## RUNA-152

- 51.487.05 – mattnickel | nickel dull
- 51.487.07 – schwarz | black
- 51.487.34 – Effekt Bronze | effect bronze

### Leuchtmittel | Illuminant

72 W LED, 8.580 lm, 2.200 - 3.000 K, Ra > 90, EEL-E

### Info | info

siehe Seite 34 | see on page 34

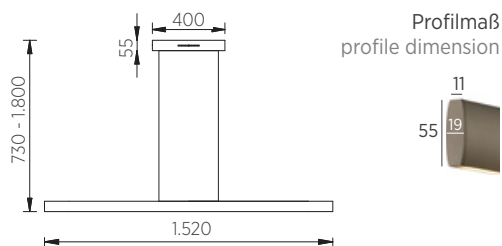

## RUNA-132

- 51.486.05 – mattnickel | nickel dull
- 51.486.07 – schwarz | black
- 51.486.34 – Effekt Bronze | effect bronze

### Leuchtmittel | Illuminant

62 W LED, 7.440 lm, 2.200 - 3.000 K, Ra > 90, EEL-E

### Info | info

siehe Seite 34 | see on page 34

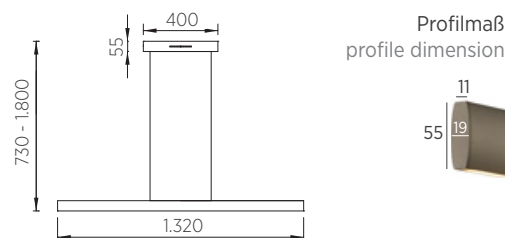



# LINDA

---

## Dynamic white Steuerung | dynamic white control

- direkte / indirekte Beleuchtung | direct / indirect lighting
- Ober- und Unterlicht über 2 x Gestensteuerung getrennt voneinander schalt- und dimmbar  
upper and lower light separately switchable and dimmable via 2 x gesture control
- Lichtfarbe von Ober- und Unterlicht über 2 x Gestensteuerung getrennt voneinander  
zwischen 2.200 - 3.000 Kelvin einstellbar  
light colour of top- and bottom light can be set separately from each other  
between 2.200 - 3.000 Kelvin with 2 x gesture control
- Memory Funktion | memory function



---

## Stufenlose Lift Höhenverstellung | Stepless lift height adjustment

- Stufenlose Höhenverstellung in einem Bereich von ca. 1.000 mm  
stepless height adjustment in a range of ca. 1.000 mm
- schräge Einstellung durch einzelne Liftaufhängung möglich  
inclined adjustment possible through individual lift suspension



---

## Deckenbaldachin mit Magnethalterung | ceiling canopy with magnetic holder

- keine sichtbaren Schrauben im Deckenbaldachin, da Magnethalterung  
no visible screws in the ceiling canopy, because of magnetic holder

---

## Funktionsbeschreibung | functional description

- Die Funktion der Dynamic white Steuerung zeigt Ihnen auch das Video hinter dem QR-Code  
the function of the dynamic white control also shows you the video behind the QR-code





## LINDA-92

- 51.498.05 – mattnickel | nickel dull
- 51.498.07 – schwarz | black
- 51.498.34 – Effekt Bronze | effect bronze

### Leuchtmittel | Illuminant

43 W LED, 5.150 lm, 2.200 - 3.000 K, Ra > 90, EEL-E

### Info | info

siehe Seite 38 | see on page 38

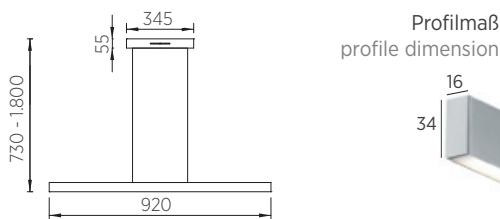

## LINDA-112

- 51.500.05 – mattnickel | nickel dull
- 51.500.07 – schwarz | black
- 51.500.34 – Effekt Bronze | effect bronze

### Leuchtmittel | Illuminant

52 W LED, 6.290 lm, 2.200 - 3.000 K, Ra > 90, EEL-E

### Info | info

siehe Seite 38 | see on page 38

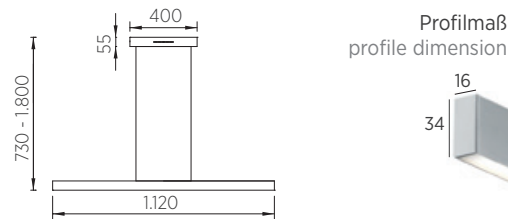

## LINDA-132

- 51.497.05 – mattnickel | nickel dull
- 51.497.07 – schwarz | black
- 51.497.34 – Effekt Bronze | effect bronze

### Leuchtmittel | Illuminant

62 W LED, 7.440 lm, 2.200 - 3.000 K, Ra > 90, EEL-E

### Info | info

siehe Seite 38 | see on page 38

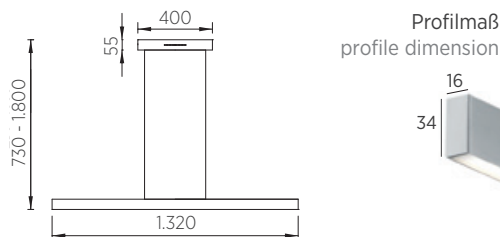

## LINDA-152

- 51.499.05 – mattnickel | nickel dull
- 51.499.07 – schwarz | black
- 51.499.34 – Effekt Bronze | effect bronze

### Leuchtmittel | Illuminant

72 W LED, 8.580 lm, 2.200 - 3.000 K, Ra > 90, EEL-E

### Info | info

siehe Seite 38 | see on page 38

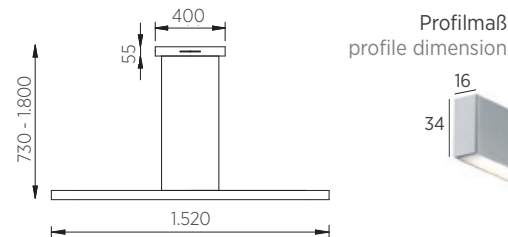





# LINN und LINN-L

---

## Lichtsteuerung | Light control

- direkte / indirekte Beleuchtung | direct / indirect lighting
- Ober- und Unterlicht über 2 x Gestensteuerung getrennt voneinander schalt- und dimmbar  
Upper and lower light separately switchable and dimmable via 2 x gesture control
- Memory Funktion  
memory function



---

## Stufenlose Höhenverstellung | Stepless height adjustment

- Stufenlose Höhenverstellung - bei der Serie LINN-L mit Liftfunktion  
Stepless height adjustment - with lift function in the LINN-L series
- schräge Einstellung durch einzelne Liftaufhängung möglich  
inclined adjustment possible through individual lift suspension



---

## Deckenbaldachin mit Magnethalterung | ceiling canopy with magnetic holder

- keine sichtbaren Schrauben im Deckenbaldachin, da Magnethalterung bei der LINN-L Serie  
no visible screws in the ceiling canopy, because of magnetic holder in the LINN-L series





## LINN-L128

51.488.05 – mattnickel | nickel dull

51.488.07 – schwarz | black

### Leuchtmittel | Illuminant

39,5 W LED, 4.492 lm, 2.700 K, Ra > 90, EEL-E

### Info | info

siehe Seite 42 | see on page 42

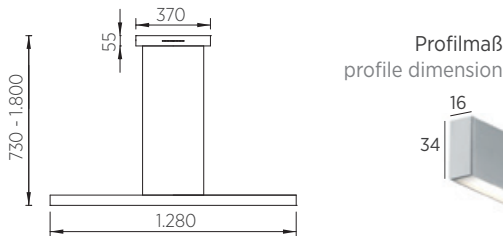

## LINN-L161

51.493.05 – mattnickel | nickel dull

51.493.07 – schwarz | black

### Leuchtmittel | Illuminant

51 W LED, 5.815 lm, 2.700 K, Ra > 90, EEL-E

### Info | info

siehe Seite 42 | see on page 42

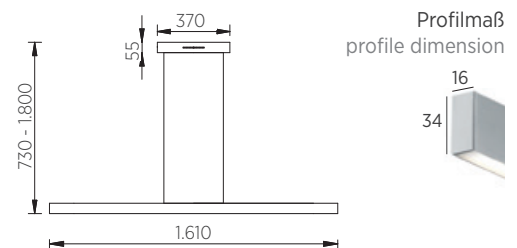



### LINN-68 – ohne Lift | without lift

51.481.05 – mattnickel | nickel dull

### Leuchtmittel | Illuminant

20 W LED, 2.335 lm, 2.700 K, Ra > 90, EEL-E

### Info | info

siehe Seite 42 | see on page 42



### LINN-95 – ohne Lift | without lift

51.475.05 – mattnickel | nickel dull

### Leuchtmittel | Illuminant

29 W LED, 3.307 lm, 2.700 K, Ra > 90, EEL-E

### Info | info

siehe Seite 42 | see on page 42



### LINN-128 – ohne Lift | without lift

51.474.05 – mattnickel | nickel dull

51.474.07 – schwarz | black

### Leuchtmittel | Illuminant

39,5 W LED, 4.492 lm, 2.700 K, Ra > 90, EEL-E

### Info | info

siehe Seite 42 | see on page 42

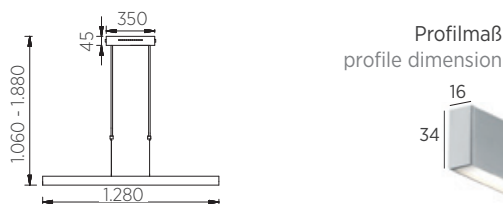

### LINN-161 – ohne Lift | without lift

51.478.05 – mattnickel | nickel dull

### Leuchtmittel | Illuminant

51 W LED, 5.815 lm, 2.700 K, Ra > 90, EEL-E

### Info | info

siehe Seite 42 | see on page 42

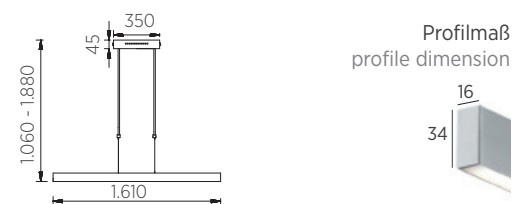



# LARA und LARA-L



---

## Lichtsteuerung | Light control

- direkte / indirekte Beleuchtung | direct / indirect lighting
- Ober- und Unterlicht über 2 x Gestensteuerung getrennt voneinander schalt- und dimmbar  
Upper and lower light separately switchable and dimmable via 2 x gesture control
- LängenvARIABLE Pendelleuchte, Leuchtenlänge individuell einstellbar lt. Zeichnung  
Variable length pendant luminaire, luminaire length can be adjusted individually according to drawing
- Memory Funktion | memory function



---

## Stufenlose Höhenverstellung | Stepless height adjustment

- Stufenlose Höhenverstellung - bei der Serie LARA-L mit Liftfunktion  
Stepless height adjustment - with lift function in the LARA-L series
- schräge Einstellung durch einzelne Lift- bzw. Seilaufhängung möglich  
inclined adjustment possible due to individual lift or rope suspension



---

## Deckenbaldachin mit Magnethalterung | ceiling canopy with magnetic holder

- keine sichtbaren Schrauben im Deckenbaldachin, da Magnethalterung bei der LARA-L Serie  
no visible screws in the ceiling canopy, because of magnetic holder in the LARA-L series



LARA-205 - ohne Lift | without lift

51.482.05 - mattnickel | nickel dull

Leuchtmittel | Illuminant

60 W LED, 7.112 lm, 2.700 K, Ra > 90, EEL-E

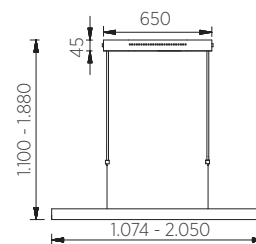

Profilmaß  
profile dimension

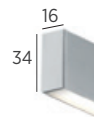



## LARA-L134

51.485.05 – mattnickel | nickel dull

### Leuchtmittel | Illuminant

42 W LED, 4.978 lm, 2.700K, Ra > 90, EEL-E

### Info | info

siehe Seite 48 | see on page 48

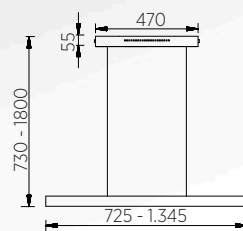

Profilmaß  
profile dimension





## LARA-L205

51.492.05 – mattnickel | nickel dull

51.492.07 – schwarz | black

## Leuchtmittel | Illuminant

60 W LED, 7.112 lm, 2.700K, Ra > 90, EEL-E

## Info | info

siehe Seite 48 | see on page 48

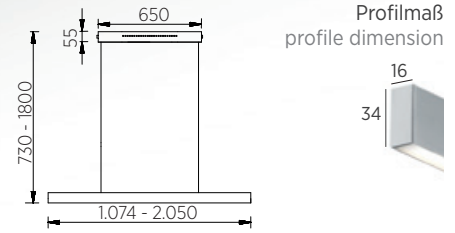



# LISA



## Dynamic white Steuerung | dynamic white control

- direkte / indirekte Beleuchtung | direct / indirect lighting
- Ober- und Unterlicht über 2 x Gestensteuerung getrennt voneinander schalt- und dimmbar  
Upper and lower light separately switchable and dimmable via 2 x gesture control
- Lichtfarbe von Ober- und Unterlicht über 2 x Gestensteuerung getrennt voneinander zwischen 2.200 - 3.000 Kelvin einstellbar  
light colour of top- and bottom light can be set separately from each other between 2.200 - 3.000 Kelvin with 2 x gesture control
- Memory Funktion | memory function



## Stufenlose Lift Höhenverstellung | Stepless lift height adjustment

- Stufenlose Höhenverstellung in einem Bereich von ca. 1.000 mm | stepless height adjustment in a range of ca. 1.000 mm
- schräge Einstellung durch einzelne Liftaufhängung möglich | inclined adjustment possible through individual lift suspension



## Deckenbaldachin mit Magnethalterung | ceiling canopy with magnetic holder

- keine sichtbaren Schrauben im Deckenbaldachin, da Magnethalterung | no visible screws in the ceiling canopy, because of magnetic holder

## Funktionsbeschreibung | functional description

- Die Funktion der Dynamic white Steuerung zeigt Ihnen auch das Video hinter dem QR-Code  
the function of the dynamic white control also shows you the video behind the QR-code



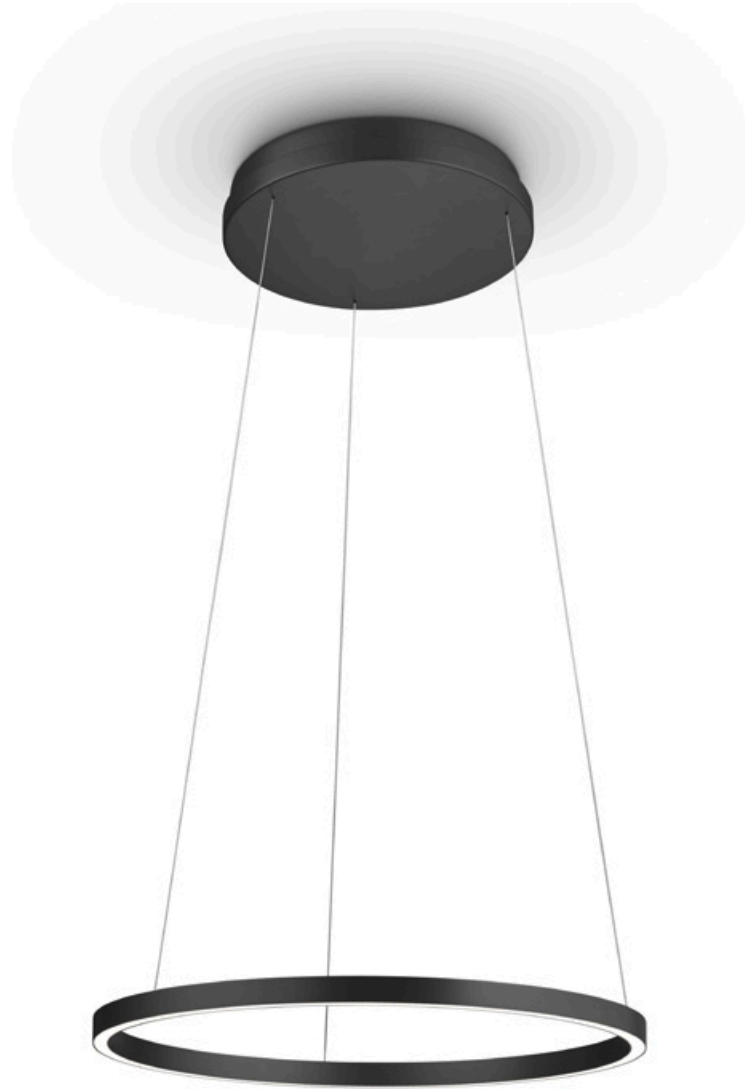

## LISA-60

51.501.05 – mattnickel | nickel dull

51.501.07 – schwarz | black

51.501.34 – Effekt Bronze | effect bronze

## Leuchtmittel | Illuminant

72 W LED, 7.850 lm, 2.200 -3.000 K, Ra > 90, EEL-E

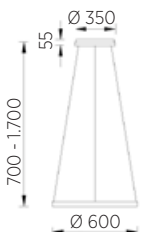

Profilmaß  
profile dimension



# SARA

---

## Dynamic white Steuerung | dynamic white control

- direkte / indirekte Beleuchtung | direct / indirect lighting
- Ober- und Unterlicht über 2 x Gestensteuerung getrennt voneinander schalt- und dimmbar  
Upper and lower light separately switchable and dimmable via 2 x gesture control
- Lichtfarbe von Ober- und Unterlicht über 2 x Gestensteuerung getrennt voneinander  
zwischen 2.200 - 3.000 Kelvin einstellbar  
light colour of top- and bottom light can be set separately from each other  
between 2.200 - 3.000 Kelvin with 2 x gesture control
- Memory Funktion | memory function



---

## Stufenlose Lift Höhenverstellung | Stepless lift height adjustment

- Stufenlose Höhenverstellung in einem Bereich von ca. 1.000 mm  
stepless height adjustment in a range of ca. 1.000 mm
- schräge Einstellung durch einzelne Liftaufhängung möglich  
inclined adjustment possible through individual lift suspension



---

## Deckenbaldachin mit Magnethalterung | ceiling canopy with magnetic holder

- keine sichtbaren Schrauben im Deckenbaldachin, da Magnethalterung  
no visible screws in the ceiling canopy, because of magnetic holder

---

## Funktionsbeschreibung | functional description

- Die Funktion der Dynamic white Steuerung zeigt Ihnen auch das Video hinter dem QR-Code  
the function of the dynamic white control also shows you the video behind the QR-code







## SARA-40

51.495.05 – mattnickel | nickel dull

51.495.07 – schwarz | black

51.495.34 – Effekt Bronze | effect bronze

## Leuchtmittel | Illuminant

46 W LED, 5.000 lm, 2.200 - 3.000 K, Ra > 90, EEL-E

## Info | info

siehe Seite 54 | see on page 54

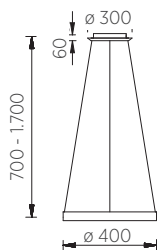

Profilmaß  
profile dimension



## SARA-60

51.496.05 – mattnickel | nickel dull

51.496.07 – schwarz | black

51.496.34 – Effekt Bronze | effect bronze

### Leuchtmittel | Illuminant

72 W LED, 7.850 lm, 2.200 - 3.000 K, Ra > 90, EEL-E

### Info | info

siehe Seite 54 | see on page 54

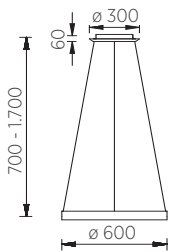

Profilmaß  
profile dimension





# LORA-P

---

## Lichtsteuerung | Light control

- Durchmesser Ring klein 400 mm, Durchmesser Ring groß 600 mm  
diameter ring small 400 mm, diameter ring large 600 mm
- direkte / indirekte Beleuchtung | direct / indirect lighting
- Ober- und Unterlicht jedes einzelnen Rings über 2 x Gestensteuerung getrennt voneinander schalt- und dimmbar  
top and bottom light of each individual ring can be switched and dimmed separately via 2 x gesture control
- Memory Funktion | memory function



---

## Stufenlose Lift Höhenverstellung | Stepless lift height adjustment

- Stufenlose Höhenverstellung in einem Bereich von ca. 1.000 mm  
Stepless height adjustment in a range of ca. 1.000 mm
- schräge Einstellung durch einzelne Liftaufhängung möglich  
inclined adjustment possible through individual lift suspension



---

## Deckenbaldachin mit Magnethalterung | ceiling canopy with magnetic holder

- keine sichtbaren Schrauben im Deckenbaldachin, da Magnethalterung  
no visible screws in the ceiling canopy, because of magnetic holder

## LORA-P

51.494.05 – mattnickel | nickel dull

### Leuchtmittel | Illuminant

1 x 33 W LED, 4.522 lm, 2.700 K, Ra > 90, EEL-D  
 1 x 50 W LED, 5.559 lm, 2.700 K, Ra > 90, EEL-E

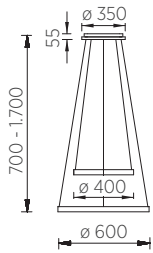

Profilmaß  
 profile dimension



## SVEA-L



---

### Lichtsteuerung | Light control

- direkte / indirekte Beleuchtung | direct / indirect lighting
- Ober- und Unterlicht über 2 x Gestensteuerung getrennt voneinander schalt- und dimmbar  
Upper and lower light separately switchable and dimmable via 2 x gesture control
- Memory Funktion | memory function



---

### Stufenlose Lift Höhenverstellung | Stepless lift height adjustment

- Stufenlose Höhenverstellung in einem Bereich von ca. 1.000 mm  
stepless height adjustment in a range of ca. 1.000 mm
- schräge Einstellung durch einzelne Liftaufhängung möglich  
inclined adjustment possible through individual lift suspension



---

### Deckenbaldachin mit Magnethalterung | ceiling canopy with magnetic holder

- keine sichtbaren Schrauben im Deckenbaldachin, da Magnethalterung  
no visible screws in the ceiling canopy, because of magnetic holder

## SVEA-L40

- 51.491.05 – mattnickel | nickel dull
- 51.491.07 – schwarz | black
- 51.491.18 – Goldlack matt | gold lacquer dull
- 51.491.34 – Effekt Bronze | effect bronze

### Leuchtmittel | Illuminant

33 W LED, 4.522 lm, 2.700 K, Ra > 90, EEL-E

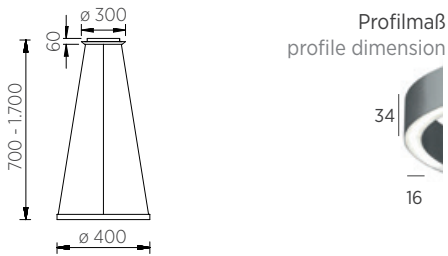

## SVEA-L60

- 51.490.05 – mattnickel | nickel dull
- 51.490.07 – schwarz | black
- 51.490.18 – Goldlack matt | gold lacquer dull
- 51.490.34 – Effekt Bronze | effect bronze

### Leuchtmittel | Illuminant

50W LED, 5.559 lm, 2.700 K, Ra > 90, EEL-E

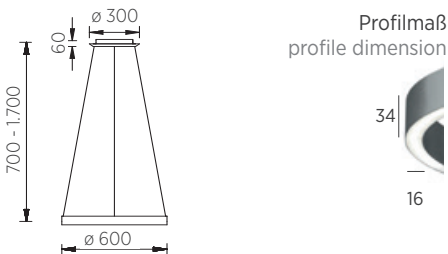

# SVEA



---

## Lichtsteuerung | Light control

- direkte / indirekte Beleuchtung | direct / indirect lighting
- Ober- und Unterlicht über 2 x Gestensteuerung getrennt voneinander schalt- und dimmbar  
Upper and lower light separately switchable and dimmable via 2 x gesture control
- Memory Funktion | memory function



---

## Einstellung der Pendellänge | Adjustment of the pendulum length

- Die Einstellung der Pendellänge erfolgt über die Reutlinger Feder im Deckenbaldachin in einem Bereich von 300 - 2.500 mm  
The adjustment of the pendulum length is made by the Reutlinger spring in the ceiling canopy in a range of 300 - 2,500 mm
- schräge Einstellung durch einzelne Seilaufhängung möglich  
inclined adjustment possible due to individual rope suspension



SVEA-40 – ohne Lift | without lift

51.484.05 – mattnickel | nickel dull

51.484.18 – Goldlack matt | gold lacquer dull

Leuchtmittel | Illuminant

33 W LED, 4.522 lm, 2.700 K, Ra > 90, EEL-D

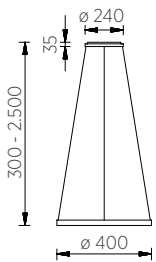

Profilmaß  
profile dimension







SVEA-60 – ohne Lift | without lift

51.476.05 – mattnickel | nickel dull

Leuchtmittel | Illuminant

50 W LED, 5.559 lm, 2.700 K, Ra > 90, EEL-E

Info | info

siehe Seite 62 | see on page 62

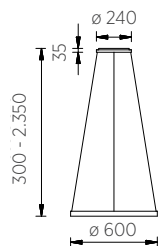

Profilmaß  
profile dimension



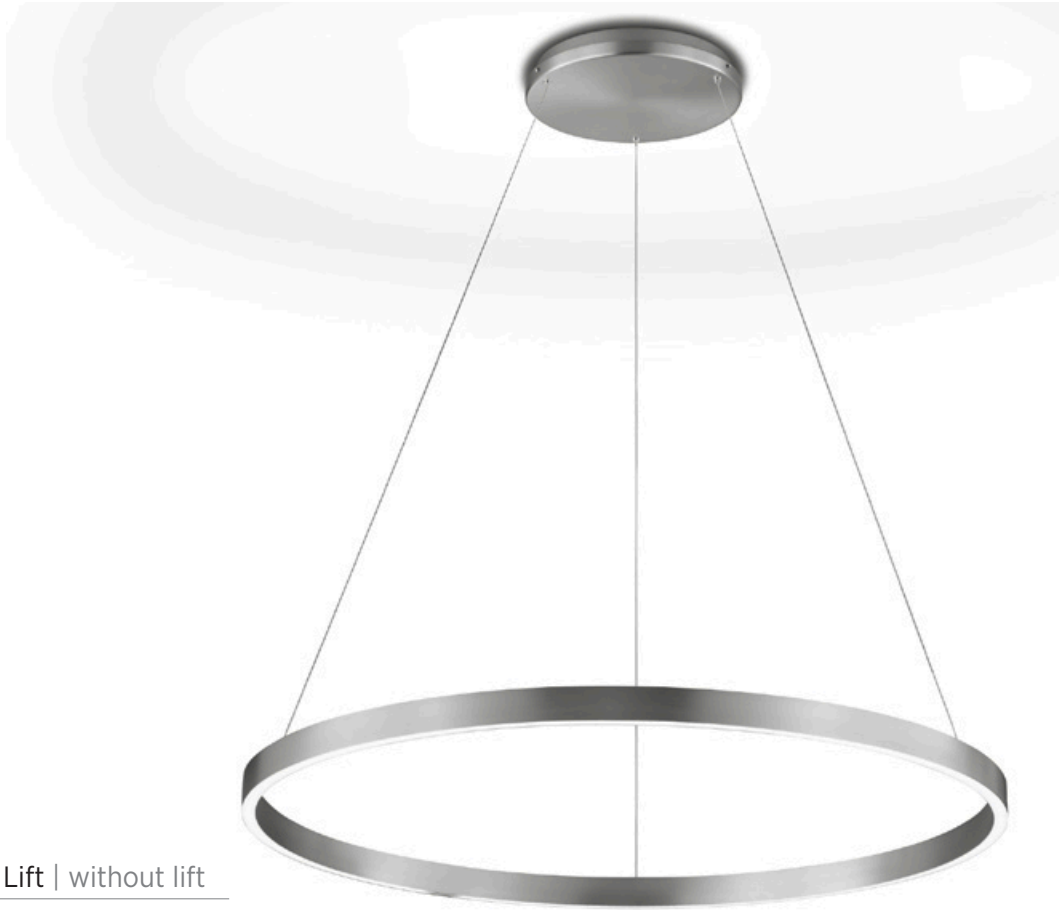

SVEA-80 – ohne Lift | without lift

51.477.05 – mattnickel | nickel dull

Leuchtmittel | Illuminant

68 W LED, 6.922 lm, 2.700 K, Ra > 90, EEL-E

Info | info

siehe Seite 62 | see on page 62

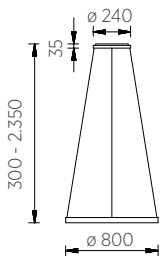

Profilmaß  
profile dimension



# JADE



## JADE

**51.193.03** – Messing matt | brass dull  
Schirm Chintz rohweiß | shade chintz raw white

**51.193.04** – bronze | bronze  
Schirm Chintz creme | shade chintz creame

## Leuchtmittel | Illuminant

- Uplight | upright  
2 x E 27 LED mini Globe – excl.
- Zentral | central  
3 x E 27 LED – excl.

## Info | info

- getrennt schaltbar mit Zugschalter  
separate switchable with pullswitch
- höheneinstellbar | height variable adjustable
- Schirm | shade  
ø 250 mm, ø 520 mm, H. 250 mm

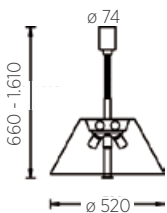





## Deckenfluter

Zurückhaltend und dennoch raumflutend präsentieren sich die Produkte aus unseren Deckenfluter Serien. Eine Symbiose aus zeitlosem Design, neuester Lichttechnologie und klassischer Leuchte. Reduziert in der Formsprache, herausragend in der Lichtwirkung. So halten sie sich optisch im Gesamtkonzept zunächst zurück, ehe sie den Raum mit ihrer neuesten LED Technologie in frischem und hochwertigem Licht erstrahlen lassen.



# LANA



---

## Info | info

- direkte / indirekte Beleuchtung | direct / indirect lighting
- Ober- und Unterlicht über 2 x Gestensteuerung getrennt voneinander schalt- und dimmbar  
Upper and lower light separately switchable and dimmable via 2 x gesture control
- Memory Funktion | memory function
- Ringreflektor kippbar | Ring reflector adjustable



## LANA

41.983.05 – mattnickel | nickel dull

41.983.07 – schwarz | black

41.983.34 – Effekt Bronze | effect bronze

## Leuchtmittel | Illuminant

2 x 24 W LED, 5.355 lm, 2.700 K, Ra > 90, EEL-E

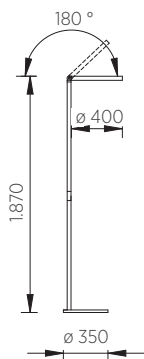

Profilmaß  
profile dimension



# AURA



---

## Info | info

- Moderner Deckenfluter mit flachem Aluminium Reflektor | Modern uplight with flat aluminium reflector
- mit Gestensteuerung zum Ein- Ausschalten und stufenlosen Dimmen  
with gesture control for switching on/off and stepless dimming
- Leselicht von AURA-L mit zusätzlicher Gestensteuerung zum separaten Ein- Ausschalten und stufenlosen Dimmen  
Reading light from AURA-L with additional gesture control for separate switching on/off and stepless dimming
- Memory Funktion | memory function



## AURA

41.973.05 – mattnickel | nickel dull

41.973.07 – schwarz | black

### Leuchtmittel | Illuminant

43 W LED, 5.100 lm, 2.700 K, Ra > 90, EEL-D

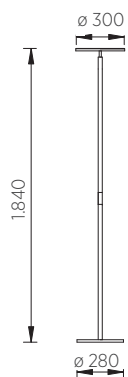

## AURA-L

41.974.05 – mattnickel | nickel dull

41.974.07 – schwarz | black

### Leuchtmittel | Illuminant

- Uplight | uplight

43 W LED - 5.100 lm - 2.700 K - Ra > 90, EEL-D

- Leselicht | reading light

13 W LED - 1.700 lm - 2.700 K - Ra > 90, EEL-E

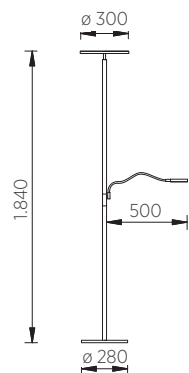

# ELSA



---

## Info | info

- Klassischer Deckenfluter mit rundem Glasreflektor matt weiß  
Classic ceiling uplight with round glass reflector matt white
- mit Tastdimmer zum Ein- Ausschalten und stufenlosen Dimmen  
with touch dimmer for switching on/off and stepless dimming
- Leselicht von ELSA-L mit zusätzlichem Tastdimmer im Reflektor zum separaten Ein- Ausschalten und stufenlosen Dimmen  
ELSA-L reading light with additional touch dimmer in the reflector for separate on/off switching and stepless dimming
- Memory Funktion  
memory function



## ELSA

41.954.03 – Messing matt | brass dull

41.954.05 – mattnickel | nickel dull

## Leuchtmittel | Illuminant

30 W LED, 4.200 lm, 2.700 K, Ra &gt; 90, EEL-E

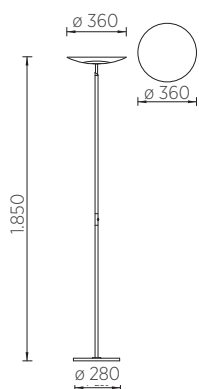

## ELSA-L

41.955.03 – Messing matt | brass dull

41.955.05 – mattnickel | nickel dull

## Leuchtmittel | Illuminant

- Uplight | uplight

30 W LED, 4.200 lm, 2.700 K, Ra &gt; 90, EEL-E

- Leselicht | reading light

8 W LED, 1.115 lm, 3.000 K, Ra &gt; 90, EEL-C

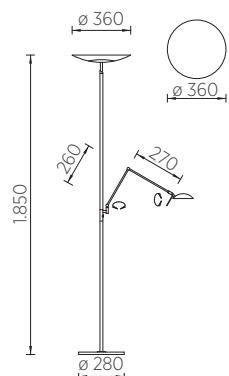

# ALMA



---

## Info | info

- Klassischer Deckenfluter mit ovalem Glasreflektor opal matt weiß  
Classic ceiling uplight with oval glass reflector opal matt white
- mit Tastdimmer zum Ein- Ausschalten und stufenlosen Dimmen  
with touch dimmer for switching on/off and stepless dimming
- Leselicht von ALMA-L mit zusätzlichem Tastdimmer im Reflektor zum separaten Ein- Ausschalten und stufenlosen Dimmen  
ELSA-L reading light with additional touch dimmer in the reflector for separate on/off switching and stepless dimming
- Memory Funktion  
memory function





## ALMA

41.961.03 – Messing matt | brass dull

41.961.05 – mattnickel | nickel dull

41.961.19 – mattnickel-chrom | nickel dull-chrome

### Leuchtmittel | Illuminant

31 W LED, 4.536 lm, 2.700 K, Ra > 90, EEL-D

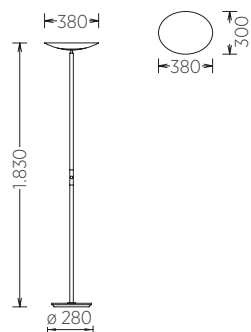

## ALMA-L

41.962.03 – Messing matt | brass dull

41.962.05 – mattnickel | nickel dull

41.962.19 – mattnickel-chrom | nickel dull-chrome

### Leuchtmittel | Illuminant

- Uplight | uplight

31 W LED, 4.536 lm, 2.700 K, Ra > 90, EEL-D

- Leselicht | reading light

8 W LED, 1.115 lm, 3.000 K, Ra > 90, EEL-C

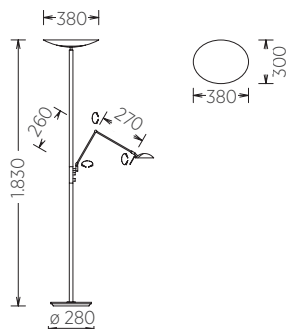

# CORA



---

## Info | info

- Hochwertiger Messing Deckenfluter mit Metallreflektor und Glaslinse für indirekten Lichtanteil  
High quality brass ceiling uplight with metal reflector and glass lens for indirect light component
- mit Drehdimmer zum Ein- Ausschalten und stufenlosen Dimmen  
with rotary dimmer for switching on/off and continuous dimming
- Deckenfluter höhenverstellbar  
Ceiling floodlight height adjustable
- Memory Funktion  
memory function

## CORA

41.979.03 – Messing matt | brass dull

41.979.05 – mattnickel | nickel dull

## Leuchtmittel | Illuminant

25 W LED, 4.500 lm, 2.700 K, Ra &gt; 90, EEL-D

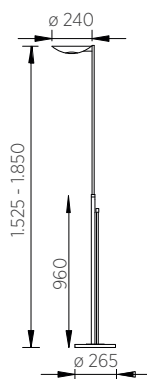

## CORA-L

41.960.03 – Messing matt | brass dull

41.960.05 – mattnickel | nickel dull

## Leuchtmittel | Illuminant

- Uplight | uplight

25 W LED, 4.500 lm, 2.700 K, Ra &gt; 90, EEL-D

- Leselicht | reading light

8,5 W LED, 1.115 lm, 2.700 K, Ra &gt; 90, EEL-D

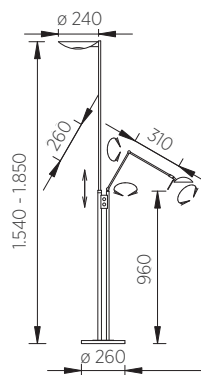





## Stehleuchten

Ein Höchstmaß an Aufmerksamkeit erzielen die Leuchten unserer verschiedenen Stehleuchtenserien. Egal ob in schlichter, sachlicher Bauweise oder klassisch anmutend. Durch die verschiedensten Gestaltungsmöglichkeiten der einzelnen Serien erschaffen sie Lichtqualität, für mehr Lebensqualität. Der hohe Anspruch an Design findet sich hier in den verschiedensten Baureihen wieder. Ob zurückhaltend und filigran oder als klassische Bridgegelenk Leuchte. Hier finden sie für jeden Lebensraum ein passendes Produkt für eine qualitativ hochwertige Ausleuchtung.

# NORA

## NORA

41.982.05 – mattnickel | nickel dull

41.982.34 – Effekt Bronze | effect bronze

## Leuchtmittel | Illuminant

2 x 36 W LED, 8.580 lm, 2.200 - 3.000 K, Ra > 90, EEL-E

## Info | info

- direkte / indirekte Beleuchtung  
direct / indirect lighting
- 2 x Gestensteuerung zum Ein- Ausschalten und stufenlosen Dimmen  
2 x gesture control for switching on/off and stepless dimming
- Lichtfarbe über 2 x Gestensteuerung getrennt voneinander zwischen 2.200 - 3.000 Kelvin einstellbar  
Light color via 2 x gesture control separately between 2,200 - 3,000 Kelvin adjustable
- Leuchtenschaft über Kugelgelenk drehbar und schwenkbar  
Luminaire shaft via ball joint pivotable and swiveling

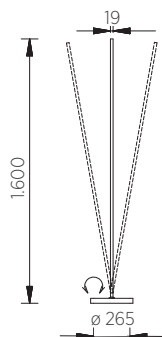

Profilmaß  
profile dimension

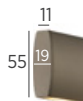

## JILL

41.966.05 – mattnickel | nickel dull

## Leuchtmittel | Illuminant

2 x 21 W LED, 5.156 lm, 2.700 K, Ra &gt; 90, EEL-E

## Info | info

- direkte / indirekte Beleuchtung  
direct / indirect lighting
- 2 x Gestensteuerung zum Ein-  
Ausschalten und stufenlosen Dimmen  
2 x gesture control for switching on/off  
and stepless dimming
- Leuchtschaft über Kugelgelenk  
drehbar und schwenkbar  
Luminaire shaft via ball joint  
pivotable and swiveling

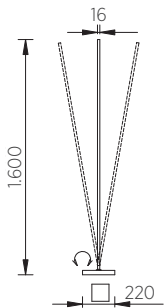

Profilmaß  
profile dimension

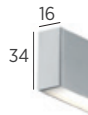

JILL





# ALVA

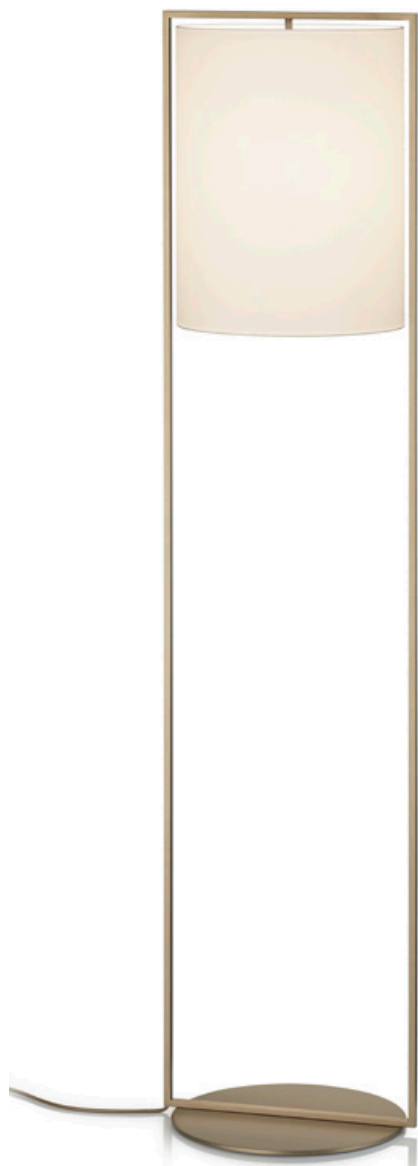

## ALVA

41.987.05-xx – mattnickel | nickel dull

41.987.07-xx – schwarz | black

41.987.34-xx – Effekt Bronze | effect bronze

## Leuchtmittel | Illuminant

1 x E 27 dimmbare LED excl.

## Info | info

inkl. LED Fußdimmer für dimmbare LED Leuchtmittel | incl. LED foot dimmer for dimmable LED bulbs

## Varianten | variants

- 41.987.xx-23  
Schirm Chintz weiß  
shade chintz white
- 41.987.xx-41  
Schirm Chintz spruce blue  
shade Chintz spruce blue
- 41.987.xx-67  
Schirm Chintz foggy grey  
shade chintz foggy grey

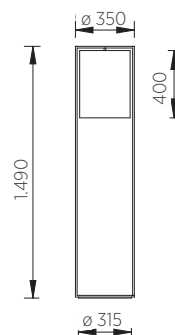

## YUNA-S

41.984.05-xx – mattnickel | nickel dull

41.984.07-xx – schwarz | black

## Leuchtmittel | Illuminant

1 x E 14 oben für LED Leuchtmittel excl.

1 x E 27 unten für LED Leuchtmittel excl.

## Info | info

- inkl. Fußtretserienschalter zum einzelnen Schalten der jeweiligen Lichtquellen  
incl. foot pedal series switch for individual switching of the respective light sources
- Leuchtmittel excl. | Bulbs excl.
- inkl. Dreh- Kippgelenk zum individuellen Verstellen des Leuchterschirms  
incl. swivel and tilt joint for individual adjustment of the lampshade
- inkl. Kugelgelenk am Leuchtenfuß  
incl. ball joint on lamp base

## Varianten | variants

- 41.984.xx-23  
Schirm Chintz weiß  
shade chintz white
- 41.984.xx-41  
Schirm Chintz spruce blue  
shade Chintz spruce blue
- 41.984.xx-67  
Schirm Chintz foggy grey  
shade chintz foggy grey

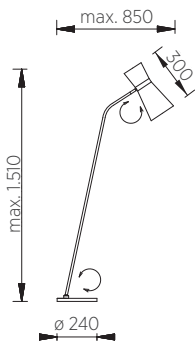

## YUNA-S



# GITA



## GITA

41.976.03-xx – Messing matt | brass dull

41.976.05-xx – mattenickel | nickel dull

## Leuchtmittel | Illuminant

1 x E 27 dimmbare LED excl.

## Info | info

inkl. LED Fußdimmer für dimmbare LED Leuchtmittel | incl. LED foot dimmer for dimmable LED bulbs

## Varianten | variants

- 41.976.xx-10  
Schirm Chintz weiß | shade chintz white
- 41.976.xx-11  
Schirm Chintz schwarz, innen silber  
shade Chintz black, inside silver

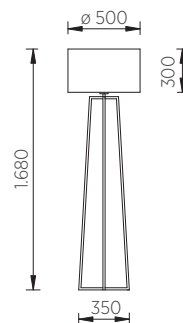

## LENI

41.850.03-xx – Messing matt | brass dull

41.850.05-xx – mattnickel | nickel dull

## Leuchtmittel | Illuminant

1 x E 27 LED excl.

## Info | info

mit Fußtretschalter | with switch

## Varianten | variants

- 41.850.xx-11  
Schirm Chintz weiß  
shade chintz white
- 41.850.xx-12  
Schirm Chintz schwarz, innen gold  
shade Chintz black, inside gold

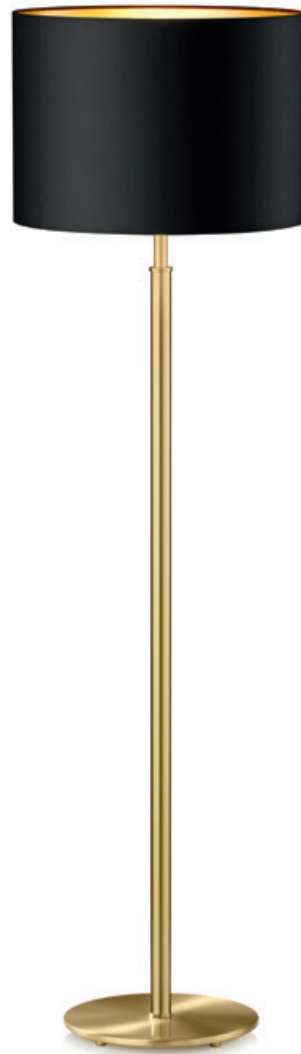
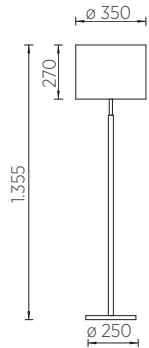

LENI

# EMMA



## EMMA

41.978.07-xx – schwarz | black

41.978.34-xx – Effekt Bronze | effect bronze

## Leuchtmittel | Illuminant

1 x E 27 dimmbare LED excl.

## Info | info

inkl. LED Fußdimmer für dimmbare LED Leuchtmittel | incl. LED foot dimmer for dimmable LED bulbs

## Varianten | variants

- 41.978.xx-10  
Schirm Leinen stone  
shade linen stone
- 41.978.xx-11  
Schirm Leinen schwarz  
shade linen black

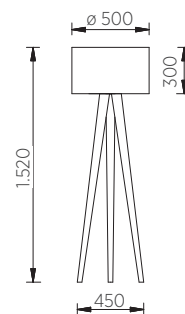

## RUBY

41.948.05-xx – mattnickel | nickel dull

41.948.06-xx – chrom | chrome

## Leuchtmittel | Illuminant

1 x E 27 dimmbare LED excl.

## Info | info

mit Berührungsdimmer | with touch dimmer

## Varianten | variants

- 41.948.xx-10 - konisch | conical  
Schirm Chintz weiß  
shade conical, chintz white
- 41.948.xx-11 - zylindrisch | cylindrical  
Schirm Chintz weiß  
shade chintz white
- 41.948.xx-12 - zylindrisch | cylindrical  
Schirm Chintz schwarz, innen silber  
shade Chintz black, inside silver

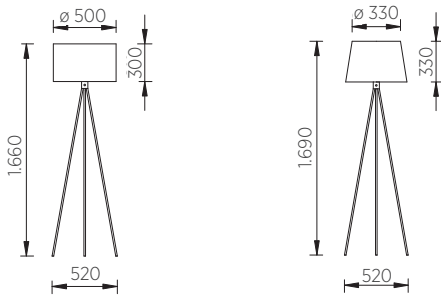
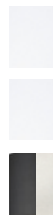

## RUBY



# KIRA



## KIRA

41.953.03-xx – Messing matt | brass dull

41.953.05-xx – mattnickel | nickel dull

## Leuchtmittel | Illuminant

- Uplight | uplight  
13 W LED - 2.420 lm - 3.000 K - Ra > 90, EEL-C
- Zentral | central  
9 W LED - 1.348 lm - 2.700 K - Ra > 90, EEL-D

## Info | info

Uplight und Zentrallicht über Tastdimmer im Schaft getrennt dimmbar

Uplight and central light separate dimmable with touch dimmer

## Varianten | variants

- 41.953.xx-1 - Glas | glass  
Glasschirm opal matt weiß  
glass opal dull white
- 41.953.xx-10 - Stoff | fabric  
Stoffschirm Chintz weiß  
shade chintz white
- 41.953.xx-11 - Stoff | fabric  
Stoffschirm Chintz dark taupe  
shade Chintz dark taupe

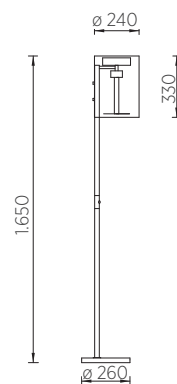



## KIRA-L

41.952.03-xx – Messing matt | brass dull

41.952.05-xx – mattnickel | nickel dull

## Leuchtmittel | Illuminant

- Uplight | uplight  
13 W LED – 2.420 lm - 3.000 K - Ra > 90, EEL-C
- Zentral | central  
9 W LED – 1.348 lm - 2.700 K - Ra > 90, EEL-D
- Leselicht | reading light  
8 W LED – 1.115 lm - 3.000 K - Ra > 90, EEL-C

## Info | info

- Uplight und Zentrallicht über Tastdimmer im Schaft getrennt dimmbar  
Uplight and central light separate dimmable with touch dimmer
- Leselicht über Tastdimmer im Reflektor dimmbar  
Reading light dimmable via touch dimmer in reflector



## Varianten | variants

- 41.952.xx-1 - Glas | glass  
Glasschirm opal matt weiß  
glass opal dull white
- 41.952.xx-10 - Stoff | fabric  
Stoffschirm Chintz weiß  
shade chintz white
- 41.952.xx-11 - Stoff | fabric  
Stoffschirm Chintz dark taupe  
shade Chintz dark taupe

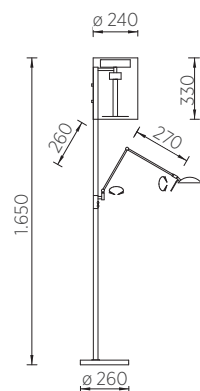
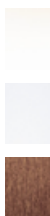

# LOLA

## LOLA-S

41.903.05 – mattnickel | nickel dull

### Leuchtmittel | Illuminant

2 x E 27 dimmbare LED excl.

### Info | info

- inkl. Fußdimmer für dimmbare LED Leuchtmittel  
incl. foot dimmer for dimmable LED bulbs
- Schirm in Chintz weiß | shade chintz white

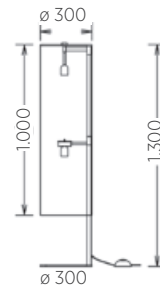

**TANA-S**

41.947.05 – mattnickel | nickel dull

**Leuchtmittel | Illuminant**

1 x E 27 dimmbare LED excl.

**Info | info**

- inkl. Fußtretscharter | incl. switch
- Schirm in Chintz weiß | shade chintz white

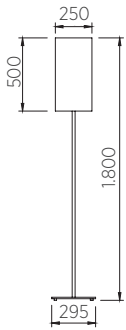
**TANA**

# MILA



## MILA

41.912.03-xx – Messing matt | brass dull

41.912.05-xx – mattnickel | nickel dull

## Leuchtmittel | Illuminant

2 x E 27 LED excl.

## Info | info

- mit Zugschalter | with pullswitch
- höhenverstellbar | height adjustable
- Ausladung | range  
550 mm

## Varianten | variants

- 41.912.xx-10  
Schirm Chintz creme  
shade chintz cream
- 41.912.xx-11  
Schirm Chintz weiß  
shade chintz white

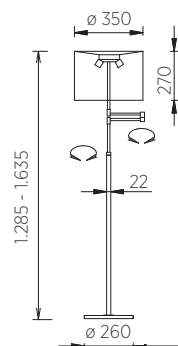

## LILO-S

41.971.02-xx

Messing poliert / matt | brass polished / dull

41.971.03-xx

Messing matt | brass dull

41.971.19

mattnickel / chrom | nickel dull / chrome

## Leuchtmittel | Illuminant

- Uplight | uplight  
1 x E 27 dimmbare LED excl.
- Zentral | central  
3 x E 27 dimmbare LED excl.

## Info | info

- mit Zugserienschalter und Fußdimmer für dimmbare LED Leuchtmittel  
with pullswitch and foot dimmer for LED bulbs
- höhenverstellbar | height adjustable
- Ausladung | range  
560 mm

## Varianten | variants

- 41.971.xx-10 - zylindrisch | cylindrical  
Schirm Chintz weiß  
shade cylindrical chintz white
- 41.971.xx-11 - konisch | conical  
Schirm Chintz creme  
shade conical chintz cream
- 41.971.xx-12 - konisch | conical  
Schirm Chintz weiß  
shade conical chintz white

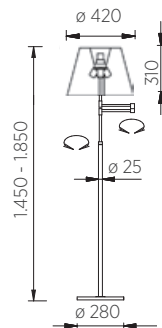
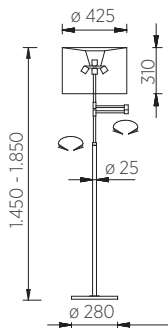

LILO

# ELLI

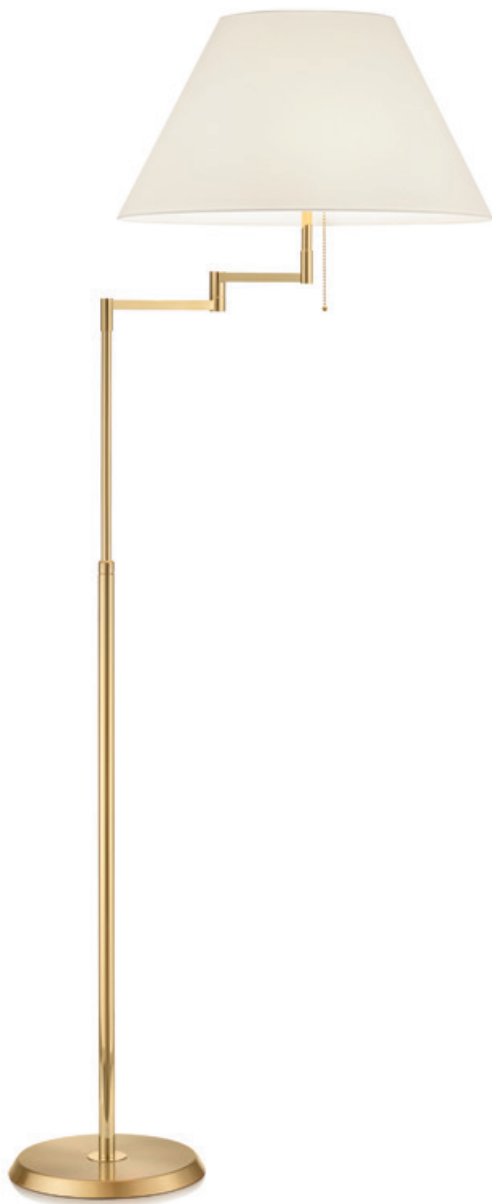

## ELLI

### 41.618.02

Messing pol / matt  
Schirm Honan creme  
brass polished / dull  
shade honan cream



### 41.618.05

mattnickel  
Schirm Honan weiß  
nickel dull  
shade honan white



## Leuchtmittel | Illuminant

- Uplight | uplight  
1 x E 27 dimmbare LED excl.
- Zentral | central  
3 x E 27 dimmbare LED excl.

## Info | info

- mit Zugserienhalter und Fußdimmer  
für dimmbare LED Leuchtmittel  
with pullswitch and foot dimmer for LED  
bulbs
- höhenverstellbar | height adjustable
- Ausladung | range  
650 mm

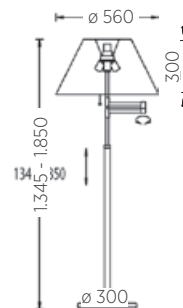

## INES

41.735.02

Messing pol / matt  
 Schirm Chintz rohweiß  
 brass polished / dull  
 shade chintz raw white

## Leuchtmittel | Illuminant

- Uplight | upright  
1 x E 27 dimmbare LED excl.
- Zentral | central  
3 x E 27 dimmbare LED excl.

## Info | info

- mit Zugserienschalter und Dimmer am Stab  
with pullswitch and dimmer at stick
- höhenverstellbar | height adjustable
- Ausladung | range  
640 mm

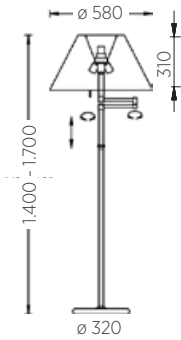

## INES









## Leseleuchten

Beweglichkeit, die Freiraum schafft. Fokussiertes Licht, flexibel in der Handhabung. Diese Aufgaben sollen Leseleuchten erfüllen, punktgenau auf das Objekt des Buchliebhabers ausgerichtet. Und dabei soll sie am Lieblingsleseplatz durch kreatives und außergewöhnliches Design ebenso als Hingucker fungieren. Aus diesem Bedürfnis heraus sind unsere Leseleuchtenserien entstanden. Schlicht und modern in der Optik, aber immer mit dem Anspruch auch Ihr Lieblingsbuch ins rechte Licht zu rücken.

# CARLA



---

## Lichtsteuerung | Light control

- Lichtquelle über Gestensteuerung getrennt voneinander schalt- und dimmbar  
Light source separately switchable and dimmable via gesture control
- Zusätzliche indirekte Beleuchtung auf der Rückseite des Leuchtschaftes beim Modell CARLA-2  
Additional indirect lighting on the back of the light shaft in the CARLA-2 model.
- Memory Funktion | memory function

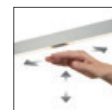

---

## Verstellfunktion | Adjustment function

- Leuchtschaft über Kugelgelenk drehbar und schwenkbar | Luminaire shaft via ball joint rotatable and swiveling
- Leuchtenkopf über Dreh- Kippgelenk verstellbar | Luminaire head adjustable via swivel-tilt joint
- Die verschiedenen Funktionen der Leuchte zeigt Ihnen auch das Video hinter dem QR-Code  
The various functions of the light also shows you the video behind the QR code



## CARLA-2

41.989.05 – mattnickel | nickel dull

41.989.07 – schwarz | black

41.989.34 – Effekt Bronze | effect bronze

### Leuchtmittel | Illuminant

2 x 10 W LED, je 1.312 lm, 2.700 K, Ra > 90, EEL-D

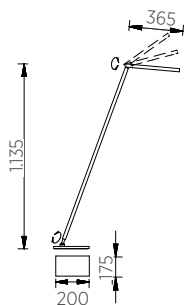

## CARLA

41.986.05 – mattnickel | nickel dull

41.986.07 – schwarz | black

41.986.34 – Effekt Bronze | effect bronze

### Leuchtmittel | Illuminant

10 W LED, 1.312 lm, 2.700 K, Ra > 90, EEL-D

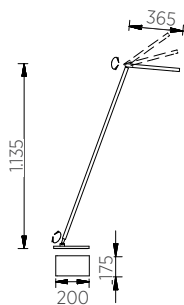

# CARO

## CARO

41.988.05 – mattnickel | nickel dull

41.988.07 – schwarz | black

41.988.34 – Effekt Bronze | effect bronze

## Leuchtmittel | Illuminant

13 W LED, 1.700 lm, 2.700 K, Ra > 90, EEL-E

## Info | info

- mit Gestensteuerung zum Ein- Ausschalten und stufenlosen Dimmen  
gesture control for switching on and off and stepless dimming
- höhenverstellbar | height adjustable
- inkl. Dreh- Kippgelenk zum individuellen Verstellen des Reflektors  
incl. swivel and tilt joint for individual adjustment of the reflector

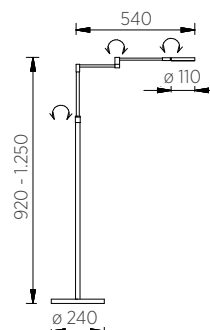

## THEA-S

41.980.05 – mattnickel | nickel dull

41.980.06 – chrom | chrome

41.980.07 – schwarz | black

41.980.34 – Effekt Bronze | effect bronze

## Leuchtmittel | Illuminant

13 W LED, 1.700 lm, 2.700 K, Ra &gt; 90, EEL-E

## Info | info

- mit Gestensteuerung zum Ein- Ausschalten und stufenlosen Dimmen  
gesture control for switching on and off and stepless dimming
- inkl. Kugelgelenk am Leuchtenfuß  
incl. ball joint on lamp base
- inkl. Dreh- Kippgelenk zum individuellen Verstellen des Reflektors  
incl. swivel and tilt joint for individual adjustment of the reflector

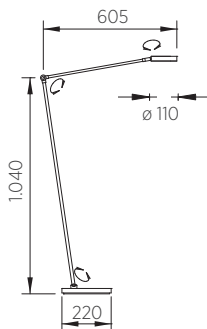

## THEA-S

# THEA-S-Flex

## THEA-S-Flex

41.975.05 – mattnickel | nickel dull

41.975.07 – schwarz | black

## Leuchtmittel | Illuminant

13 W LED, 1.700 lm, 2.700 K, Ra > 90, EEL-E

## Info | info

- mit Gestensteuerung zum Ein- Ausschalten und stufenlosen Dimmen  
gesture control for switching on and off and stepless dimming
- inkl. 2 x Flexschlauch zum individuellen Verstellen der Leuchte  
incl. 2 x flexible hose for individual adjustment of the lamp
- inkl. Kugelgelenk am Leuchtenfuß  
incl. ball joint on lamp base

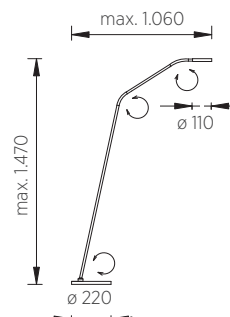

## ELVI-S

41.935.05 – mattnickel | nickel dull

41.935.06 – chrom | chrome

## Leuchtmittel | Illuminant

2 x 4,5 W LED, 926 lm, 2.700 K, Ra &gt; 90, EEL-E

## Info | info

- mit Tastdimmer | with touch dimmer
- inkl. Dreh- Kippgelenk zum individuellen Verstellen des Reflektors  
incl. swivel and tilt joint for individual adjustment of the Reflector
- inkl. Kugelgelenk am Leuchtenfuß  
incl. ball joint on lamp base
- Ausladung | range  
900 mm
- Reflektor Abdeckung oben  
Metallfilter mit Schlitz  
metal filter with slots on top of reflector
- Zubehör: Glasfilter satiniert, Art. Nr. 95.006  
accessoires: glass filter white satin Art. Nr. 95.006

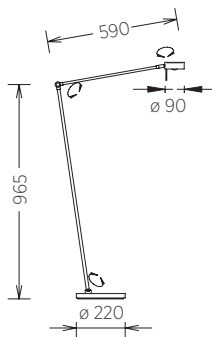

ELVI



# DINA



## DINA-S

41.985.05 – mattnickel | nickel dull

41.985.06 – chrom | chrome

41.985.34 – Effekt Bronze | effect bronze

## Leuchtmittel | Illuminant

10 W LED, 1.312 lm, 2.700 K, Ra > 90, EEL-D

## Info | info

- NEU mit Gestensteuerung zum Ein- Ausschalten und stufenlosen Dimmen  
NEW gesture control for switching on and off and stepless dimming
- inkl. Dreh- Kippgelenk zum individuellen Verstellen des Reflektors  
incl. swivel and tilt joint for individual adjustment of the Reflector
- inkl. Kugelgelenk am Leuchtenfuß  
incl. ball joint on lamp base
- Ausladung | range  
900 mm

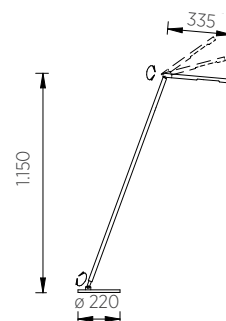

## DINA-S-Basic

41.945.05 – mattnickel | nickel dull

41.945.06 – chrom | chrome

### Leuchtmittel | Illuminant

2 x 3 W LED, 754 lm, 2.700 K, Ra > 90, EEL-E

### Info | info

- mit Tastdimmer | with touch dimmer
- inkl. Dreh- Kippgelenk zum individuellen Verstellen des Reflektors  
incl. swivel and tilt joint for individual adjustment of the Reflector
- inkl. Kugelgelenk am Leuchtenfuß  
incl. ball joint on lamp base
- Ausladung | range  
900 mm

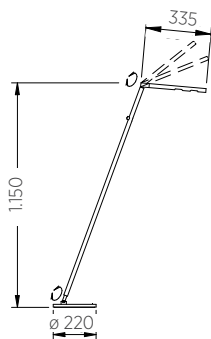

# JULI



## Info | info

---

- Lichtquelle über Gestensteuerung getrennt voneinander schalt- und dimmbar  
Light source separately switchable and dimmable via gesture control
- Memory Funktion | memory function
- Leuchtenschaft über Kugelgelenk drehbar und schwenkbar  
Luminaire shaft via ball joint rotatable and swiveling



## JULI-S

41.968.03 – Messing matt | brass dull

41.968.05 – mattnickel | nickel dull

41.968.07 – schwarz | black

### Leuchtmittel | Illuminant

10 W LED, 1.280 lm, 2.700 K, Ra > 90, EEL-D

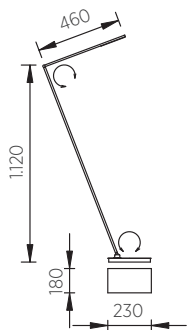

# DORA

## DORA

41.958.05 – mattnickel | nickel dull

41.958.07 – schwarz | black

## Leuchtmittel | Illuminant

7 W LED, 1.190 lm, 3.000 K, Ra > 90, EEL-D

## Info | info

- mit Tastdimmer | with touch dimmer
- inkl. Drehgelenk am Leuchtenfuß  
incl. swivel joint on lamp base
- inkl. Dreh- Kippgelenk am Reflektor  
incl. swivel and tilt joint on reflector
- Ausladung | range  
850 mm
- Glas schwarz-klar | glass black-clear

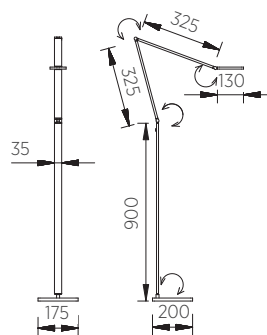
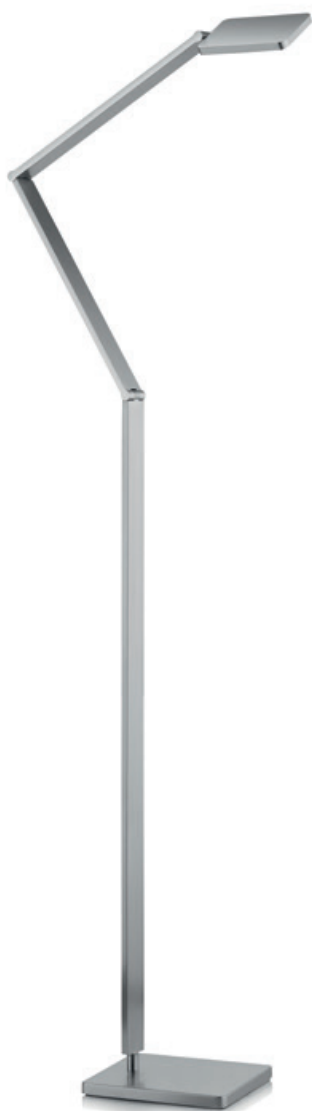

## ELEA-S

41.946.03 – Messing matt | brass dull

41.946.05 – mattnickel | nickel dull

## Leuchtmittel | Illuminant

15 W LED, 1.500 lm, 2.700 - 5.000 K, Ra &gt; 90, EEL-E

## Info | info

- mit Tastdimmer im Reflektor zum Dimmen und zur Einstellung der Lichtfarbe  
with touch dimmer in reflector for dimming and to set the luminous colour
- Lichtfarbe von 2.700 - 5.000 K einstellbar  
light color adjustable from 2.700 - 5.000 K
- inkl. Dreh- Kippgelenk zum individuellen Verstellen des Reflektors  
incl. swivel and tilt joint for individual adjustment of the Reflector
- inkl. Kugelgelenk am Leuchtenfuß  
incl. ball joint on lamp base
- Ausladung | range  
1.100 mm

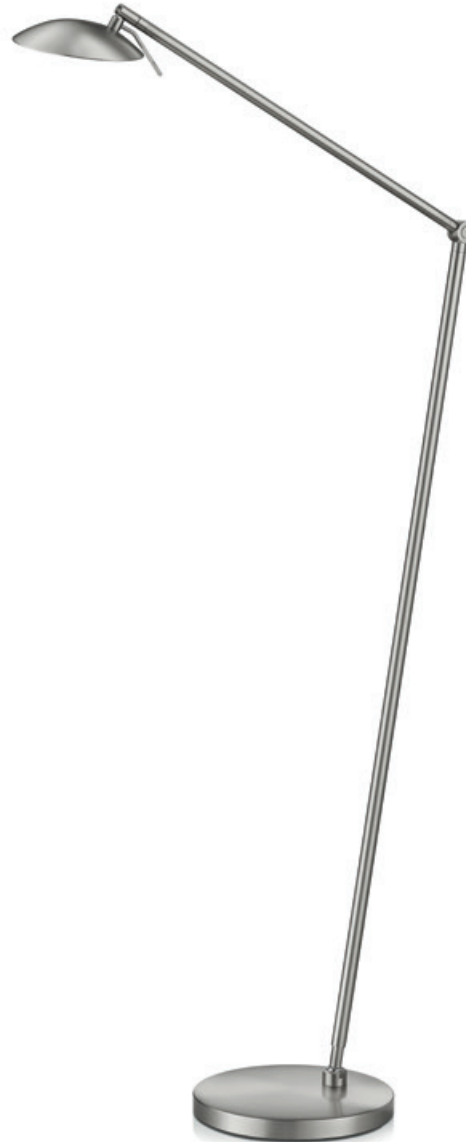
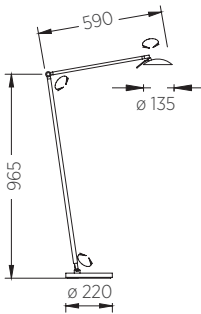

ELEA

# ILSA

## ILSA-S

41.977.03 – Messing matt | brass dull

41.977.05 – mattnickel | nickel dull

## Leuchtmittel | Illuminant

10 W LED, 1.280 lm, 2.700 K, Ra > 90, EEL-E

## Info | info

- mit Gestensteuerung zum Ein- Ausschalten und stufenlosen Dimmen  
gesture control for switching on and off and stepless dimming
- inkl. Dreh- Kippgelenk zum individuellen Verstellen des Reflektors  
incl. swivel and tilt joint for individual adjustment of the Reflector
- inkl. Drehgelenk am Leuchtschaft  
incl. swivel joint on lamp shaft
- Ausladung | range  
680 mm

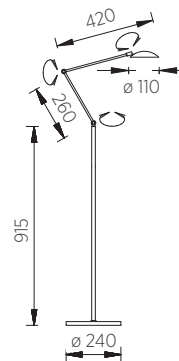

**MAIA-S**

41.957.03 – Messing matt | brass dull

41.957.05 – mattnickel | nickel dull

**Leuchtmittel | Illuminant**

8,5 W LED, 1.115 lm, 2.700 K, Ra &gt; 90, EEL-D

**Info | info**

- mit Drehdimmer | with rotary dimmer
- inkl. Dreh- Kippgelenk zum individuellen Verstellen des Reflektors  
incl. swivel and tilt joint for individual adjustment of the Reflector
- inkl. Drehgelenk am Leuchtenschaft  
incl. swivel joint on lamp shaft
- Ausladung | range  
670 mm

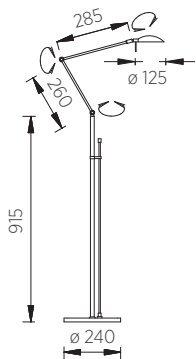
**MAIA**



# NELE

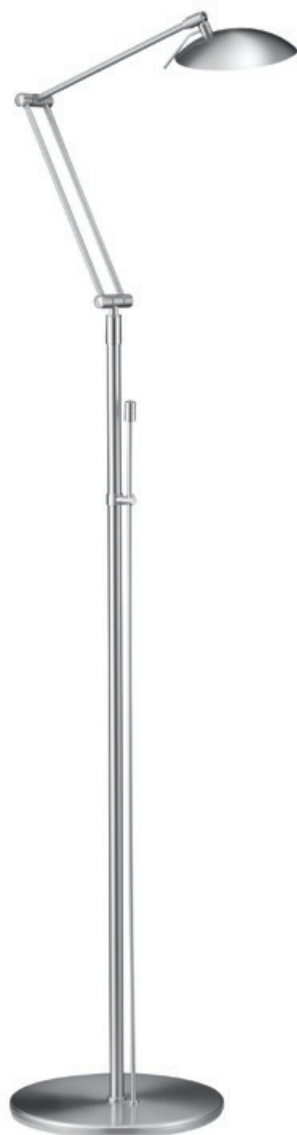

## NELE-S

41.930.03 – Messing matt | brass dull

41.930.05 – mattnickel | nickel dull

## Leuchtmittel | Illuminant

4 x 4,5 W LED, 1.852 lm, 2.700 K, Ra > 90, EEL-E

## Info | info

- mit Tastdimmer | with touch dimmer
- inkl. Dreh- Kippgelenk zum individuellen Verstellen des Reflektors  
incl. swivel and tilt joint for individual adjustment of the Reflector
- inkl. Drehgelenk am Leuchtschaft  
incl. swivel joint on lamp shaft
- Ausladung | range  
660 mm

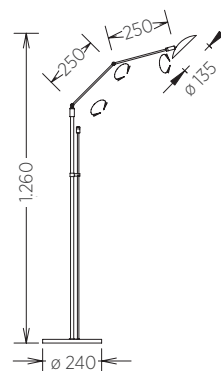

## INGA

41.972.02

Messing poliert-matt | brass polished-dull

41.972.03

Messing matt | brass dull

41.972.05

mattnickel | nickel dull

## Leuchtmittel | Illuminant

10 W LED, 1.280 lm, 2.700 K, Ra &gt; 90, EEL-D

## Info | info

- mit Gestensteuerung zum Ein- Ausschalten und stufenlosen Dimmen  
gesture control for switching on and off and stepless dimming
- höhenverstellbar | height adjustable
- Reflektor drehbar | Reflector rotatable
- Ausladung | range 530 mm

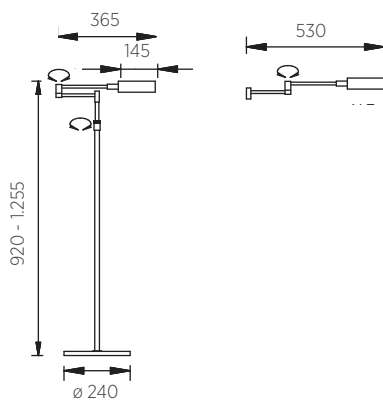

## INGA



# EDDA

## EDDA

41.949.03 – Messing matt | brass dull

41.949.05 – mattnickel | nickel dull

## Leuchtmittel | Illuminant

15 W LED, 1.500 lm, 2.700 - 5.000 K, Ra > 90, EEL-E

## Info | info

- mit 2 x Tastdimmer im Reflektor zum Dimmen und zur Einstellung der Lichtfarbe  
with 2 x touch dimmer in reflector for dimming and to set the luminous colour
- Lichtfarbe von 2.700 - 5.000 K einstellbar  
light colour adjustable from 2.700 - 5.000 K
- höhenverstellbar | height adjustable
- Reflektor drehbar | Reflector rotatable
- Ausladung | range 515 mm

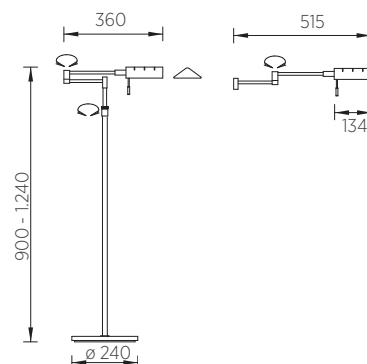
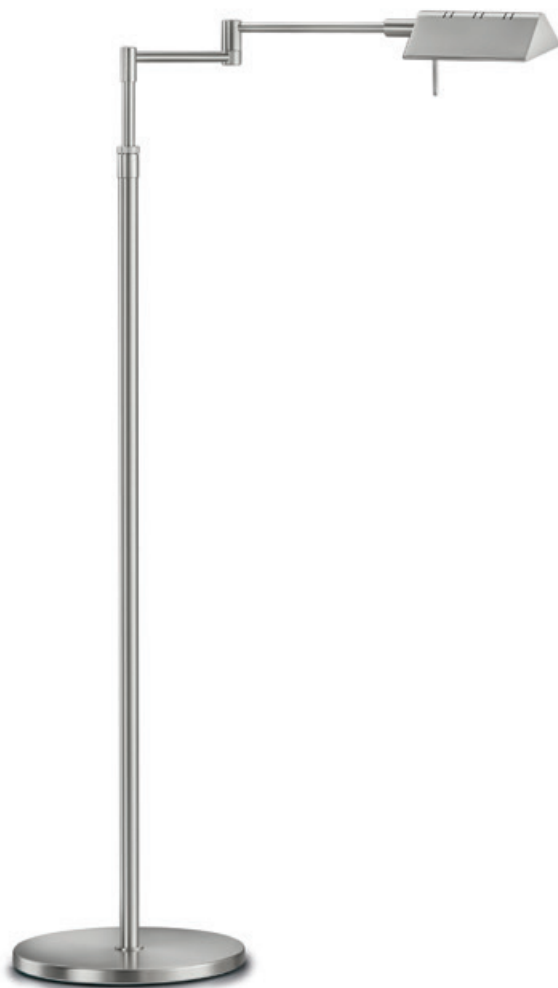

## TARA

41.922.03 – Messing matt | brass dull

41.922.05 – mattnickel | nickel dull

41.922.06 – chrom | chrome

## Leuchtmittel | Illuminant

2 x 3 W LED, 754 lm, 2.700 K, Ra &gt; 90, EEL-E

## Info | info

- mit Tastdimmer | with touch dimmer
- höhenverstellbar | height adjustable
- Reflektor drehbar | Reflector rotatable
- Ausladung 395 mm | range 395 mm

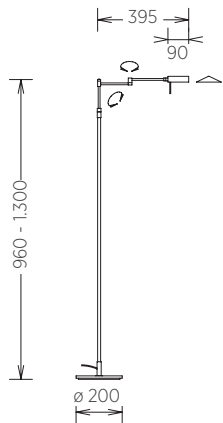

## TARA







## Tischleuchten

Minimalistische und zurückhaltende Lichtinseln, die dennoch durch außergewöhnliche Formsprache ins Auge stechen, erschaffen unsere Produkte aus der Serie der Tischleuchten. Als reine Schreibtischleuchten legen sie dabei den Fokus bewusst auf den Arbeitsplatz und sorgen dort für eine angenehme Arbeitssituation. Aber auch als Beistellleuchten machen sie eine gute Figur und schaffen durch ihr bewusst zurückhaltendes Auftreten einen wohnlichen Akzent, der ihrer Wohnsituation eine weitere positive Ausstrahlung verleiht.

# DINA

## DINA-T

61.627.05 – mattnickel | nickel dull

61.627.06 – chrom | chrome

61.627.34 – Effekt Bronze | effect bronze

## Leuchtmittel | Illuminant

10 W LED, 1.312 lm, 2.700 K, Ra > 90, EEL-D

## Info | info

- NEU mit Gestensteuerung zum Ein- Ausschalten und stufenlosen Dimmen  
NEW gesture control for switching on and off and stepless dimming
- inkl. Dreh- Kippgelenk zum individuellen Verstellen des Reflektors  
incl. swivel and tilt joint for individual adjustment of the Reflector
- inkl. Kugelgelenk am Leuchtenfuß  
incl. ball joint on lamp base
- Ausladung | range  
550 mm

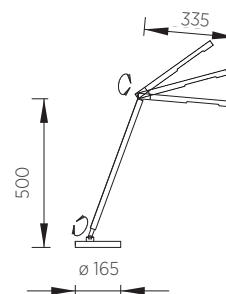

## DINA-T-Basic

61.611.05 – mattnickel | nickel dull

61.611.06 – chrom | chrome

### Leuchtmittel | Illuminant

2 x 3 W LED, 754 lm, 2.700 K, Ra > 90, EEL-E

### Info | info

- mit Schalter | with switch
- inkl. Dreh- Kippgelenk zum individuellen Verstellen des Reflektors  
incl. swivel and tilt joint for individual adjustment of the Reflector
- inkl. Kugelgelenk am Leuchtenfuß  
incl. ball joint on lamp base
- Ausladung | range  
550 mm

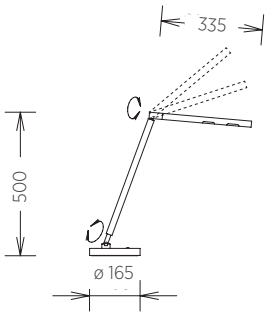



# JULI

## JULI-T

61.622.03 – Messing matt | brass dull

61.622.05 – mattnickel | nickel dull

61.622.07 – schwarz | black

## Leuchtmittel | Illuminant

10 W LED, 1.280 lm, 2.700 K, Ra > 90, EEL-D

## Info | info

- mit Gestensteuerung zum Ein- Ausschalten und stufenlosen Dimmen  
with gesture control for switching on and off and stepless dimming
- inkl. Gelenk am Leuchtenfuß  
incl. joint at the base of the lamp
- Ausladung | range  
750 mm

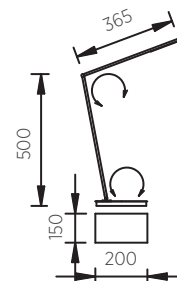

## DORA-T

61.620.05 – mattnickel | nickel dull

61.620.07 – schwarz | black

## Leuchtmittel | Illuminant

7 W LED, 1.190 lm, 3.000 K, Ra &gt; 90, EEL-D

## Info | info

- mit Tastdimmer | with touch dimmer
- inkl. Drehgelenk am Leuchtenfuß  
incl. swivel joint on lamp base
- inkl. Dreh- Kippgelenk am Reflektor  
incl. swivel and tilt joint on reflector
- Ausladung | range  
550 mm
- Glas schwarz-klar | glass black-clear

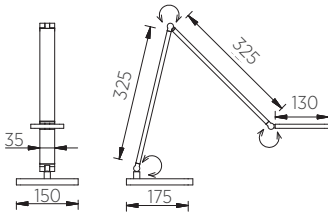

# THEA



## Info | info

---

- mit Gestensteuerung zum Ein- Ausschalten und stufenlosen Dimmen  
gesture control for switching on and off and stepless dimming
- Memory Funktion | memory function
- inkl. Dreh- Kippgelenk am Reflektor | Incl. swivel and tilt joint on reflector
- inkl. Kugelgelenk am Leuchtenfuß | incl. ball joint on lamp base



## THEA-T

61.626.05 – mattnickel | nickel dull

61.626.07 – schwarz | black

61.626.34 – Effekt Bronze | effect bronze

## Leuchtmittel | Illuminant

13 W LED, 1.700 lm, 2.700 K, Ra &gt; 90, EEL-E

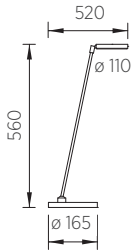

# ELVI



## ELVI-T

61.610.05 – mattnickel | nickel dull

61.610.06 – chrom | chrome

## Leuchtmittel | Illuminant

2 x 4,5 W LED, 926 lm, 2.700 K, Ra > 90, EEL-E

## Info | info

- mit Tastdimmer | with touch dimmer
- inkl. Dreh- Kippgelenk zum individuellen Verstellen des Reflektors  
incl. swivel and tilt joint for individual adjustment of the Reflector
- inkl. Kugelgelenk am Leuchtenfuß  
incl. ball joint on lamp base
- Ausladung | range  
450 mm
- Reflektor Abdeckung oben  
Metallfilter mit Schlitzen  
metal filter with slots on  
top of reflector
- Zubehör: Glasfilter satiniert, Art. Nr. 95.006  
accessoires: glass filter white satin Art. Nr. 95.006

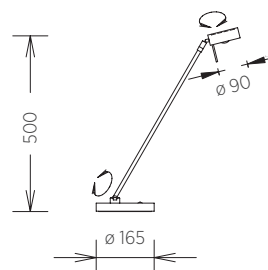

## ELEA-T

61.615.03 – Messing matt | brass dull

61.615.05 – mattnickel | nickel dull

ELEA

## Leuchtmittel | Illuminant

15 W LED, 1.500 lm, 2.700 - 5.000 K, Ra &gt; 90, EEL-E

## Info | info

- mit 2 x Tastdimmer im Reflektor zum Dimmen und zur Einstellung der Lichtfarbe  
with touch dimmer in reflector for dimming and to set the luminous colour
- Lichtfarbe von 2.700 - 5.000 K einstellbar  
light colour adjustable from 2.700 - 5.000 K
- inkl. Dreh- Kippgelenk zum individuellen Verstellen des Reflektors  
incl. swivel and tilt joint for individual adjustment of the Reflector
- inkl. Kugelgelenk am Leuchtenfuß  
incl. ball joint on lamp base
- Ausladung | range  
750 mm

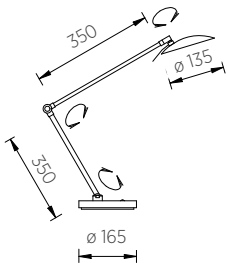

# ILSA



## ILSA-T

61.625.03 – Messing matt | brass dull

61.625.05 – mattnickel | nickel dull

## Leuchtmittel | Illuminant

10 W LED, 1.280 lm, 2.700 K, Ra > 90, EEL-E

## Info | info

- mit Gestensteuerung zum Ein- Ausschalten und stufenlosen Dimmen  
gesture control for switching on and off and stepless dimming
- inkl. Dreh- Kippgelenk zum individuellen Verstellen des Reflektors  
incl. swivel and tilt joint for individual adjustment of the Reflector
- inkl. Drehgelenk am Leuchtenschaft  
incl. swivel joint on lamp shaft
- Ausladung | range  
600 mm

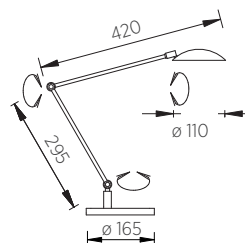

## MAIA-T

61.619.03 – Messing matt | brass dull

61.619.05 – mattnickel | nickel dull

## Leuchtmittel | Illuminant

8,5 W LED, 1.115 lm, 2.700 K, Ra &gt; 90, EEL-D

## Info | info

- mit Drehdimmer | with rotary dimmer
- inkl. Dreh- Kippgelenk zum individuellen Verstellen des Reflektors  
incl. swivel and tilt joint for individual adjustment of the Reflector
- inkl. Drehgelenk am Leuchtschaft  
incl. swivel joint on lamp shaft
- Ausladung | range  
600 mm

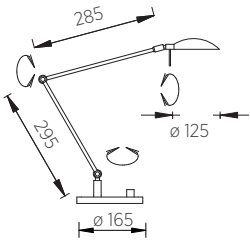

MAIA



# NELE

## NELE-T

61.605.03 – Messing matt | brass dull

61.605.05 – mattnickel | nickel dull

### Leuchtmittel | Illuminant

4 x 4,5 W LED, 1.852 lm, 2.700 K, Ra > 90, EEL-E

### Info | info

- mit Tastdimmer | with touch dimmer
- inkl. Dreh- Kippgelenk zum individuellen Verstellen des Reflektors  
incl. swivel and tilt joint for individual adjustment of the Reflector
- inkl. Drehgelenk am Leuchtenschaft  
incl. swivel joint on lamp shaft
- Ausladung | range  
600 mm

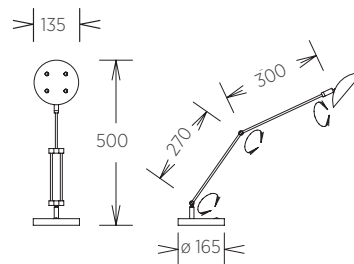

## MARA

11.36.05 – mattnickel | nickel dull

11.36.07 – schwarz | black

## Leuchtmittel | Illuminant

2 x 3 W LED, 754 lm, 2.700 K, Ra &gt; 90, EEL-E

## Info | info

- mit Schalter | with switch
- Klemmbereich ca. 40 mm  
clamp area approx 40 mm

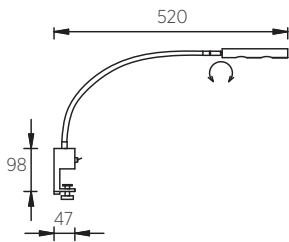

MARA

# JOLA

## JOLA

61.612.03 – Messing matt | brass dull

61.612.05 – mattnickel | nickel dull

## Leuchtmittel | Illuminant

2 x 3 W LED, 754 lm, 2.700 K, Ra > 90, EEL-E

## Info | info

- mit Schalter | with switch
- mit Walzengelenk am Leuchtenfuß  
with roller joint on lamp base

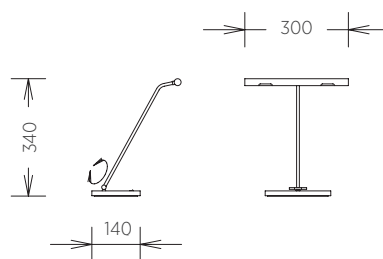

## GISA

61.586.03

Messing matt | brass dull

61.586.05

mattnickel | nickel dull

61.586.19

mattnickel / chrom | nickel dull / chrome

## Leuchtmittel | Illuminant

1 x G9 LED, 7 W, ca. 600 lm incl.

## Info | info

- mit Schalter in Zuleitung  
with switch in conduction cable
- Glas opal matt weiß | glass opal dull white

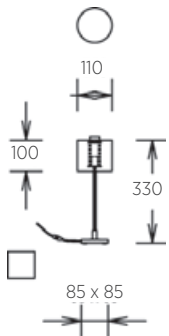

# LOLA

## LOLA-TS

61.585.05 – mattnickel | nickel dull

### Leuchtmittel | Illuminant

1 x E 27 dimmbare LED excl.

### Info | info

- inkl. Fußdimmer für dimmbare LED Leuchtmittel  
incl. foot dimmer for dimmable LED bulbs
- Schirm in Chintz weiß | shade chintz white

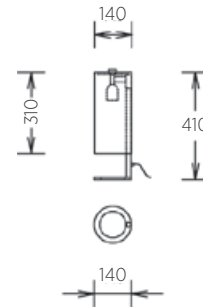

## KAYA

61.614.05 – mattnickel | nickel dull

## Leuchtmittel | Illuminant

1 x E 27 LED excl.

## Info | info

- mit Schalter im Fuß | with switch in base
- Schirm in Chintz weiß | shade chintz white

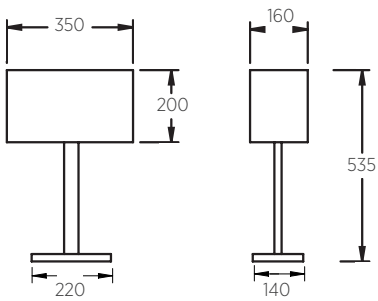

# LILO



## LILO

**71.305.02**

Messing pol / matt | brass polished / dull

**71.305.03**

Messing matt | brass dull

**71.305.19**

mattnickel / chrom | nickel dull / chrome

## Leuchtmittel | Illuminant

2 x E 27 dimmbare LED excl.

## Info | info

- mit Zugschalter und Dimmer in Zuleitung  
with pullswitch and dimmer
- höhenverstellbar | height adjustable
- Ausladung | range  
480 mm

## Varianten | variants

- 71.305.xx-10 - zylindrisch | cylindrical  
Schirm Chintz weiß  
shade cylindrical chintz white
- 71.305.xx-11 - konisch | conical  
Schirm Chintz weiß  
shade conical chintz white
- 71.305.xx-12 - konisch | conical  
Schirm Chintz creme  
shade conical chintz cream
- 71.305.xx-13 - konisch | conical  
Schirm Chintz beige  
shade conical chintz beige

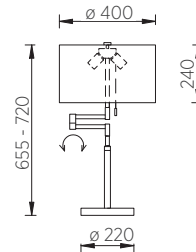
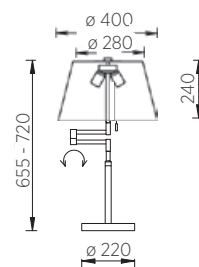

## TAMI

61.274.01 – Messing poliert | brass polished

## Leuchtmittel | Illuminant

2 x E 14 LED excl.

## Info | info

- mit Schalter in Zuleitung  
with switch in conduction cable
- Schirm oval 190 x 130 mm, 240 x 170 mm  
Chintz creme  
shade oval 190 x 130 mm, 270 x 170 mm  
chintz cream

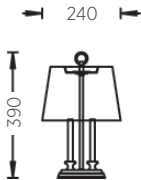

## TAMI







## Deckenleuchten

Die Grundatmosphäre eines Raums definiert sich oftmals über gezielt eingesetzte Deckenleuchten. In der Ausführung mit direktem und indirektem Licht sorgen sie für eine gleichmäßige und homogene Grundbeleuchtung. Geschickt kombiniert teilen sie den Raum in Nischen und Zonen ein und übermitteln so dem Betrachter einen ersten bemerkenswerten Eindruck beim Betreten des Objekts. Somit sind sie ausschlaggebend für die Erschaffung einer Lichtkultur, die durch perfekt gesetzte Leuchtenakzente ein positives Lebensumfeld erzeugt.

# FRIDA

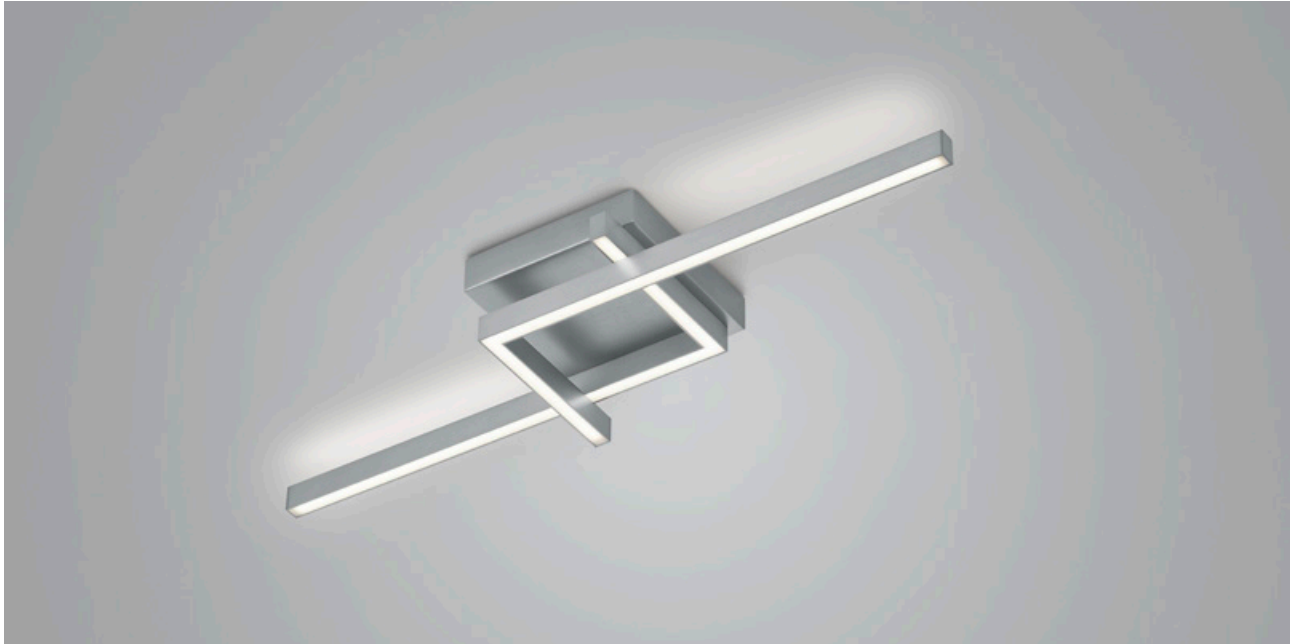

## FRIDA-80

91.358.05 – mattnickel | nickel dull

91.358.07 – schwarz | black

## Leuchtmittel | Illuminant

36 W LED, 3.600 lm, 2.700 K, Ra > 90, EEL-E

## Info | info

- direkte / indirekte Beleuchtung  
direct / indirect lighting
- zentral dimmbar über Universal Triac Dimmer 2 - 100 W  
centrally dimmable via universal triac dimmer 2 - 100 W

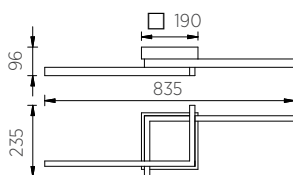

Profilmaß  
profile dimension



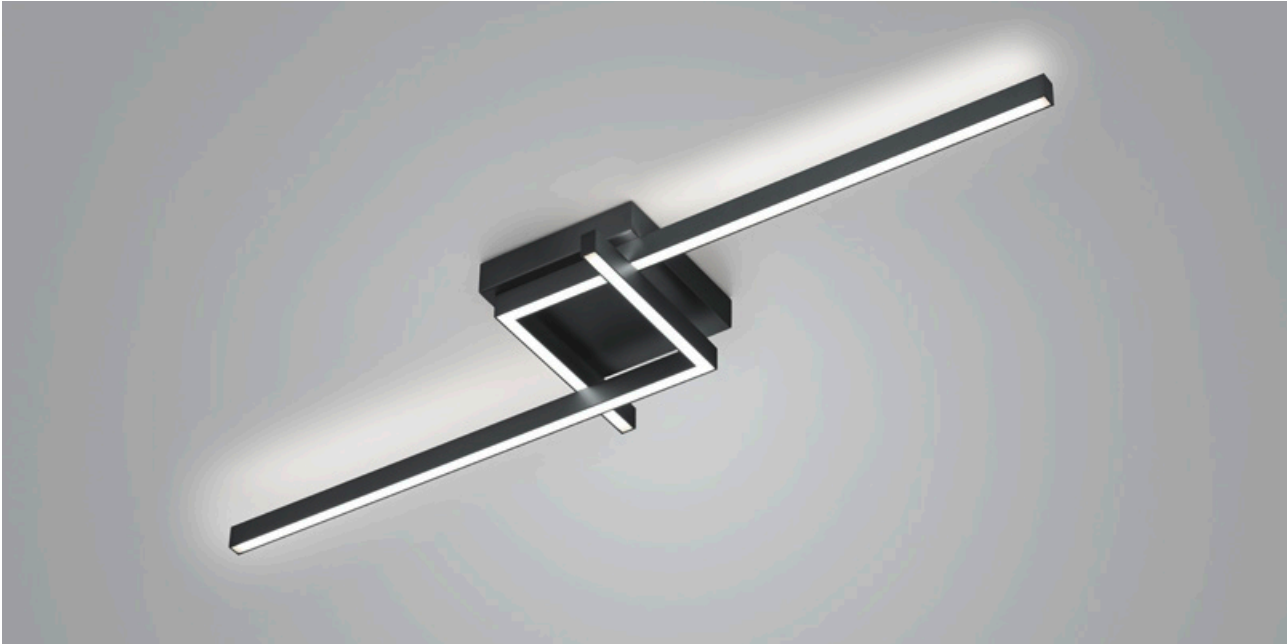

## FRIDA-110

91.359.05 – mattnickel | nickel dull

91.359.07 – schwarz | black

### Leuchtmittel | Illuminant

48 W LED, 4.820 lm, 2.700 K, Ra > 90, EEL-E

### Info | info

- direkte / indirekte Beleuchtung  
direct / indirect lighting
- zentral dimmbar über Universal Triac Dimmer 2 - 100 W  
centrally dimmable via universal triac dimmer 2 - 100 W

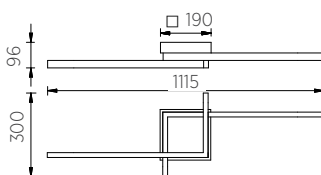

Profilmaß  
profile dimension



# NURI

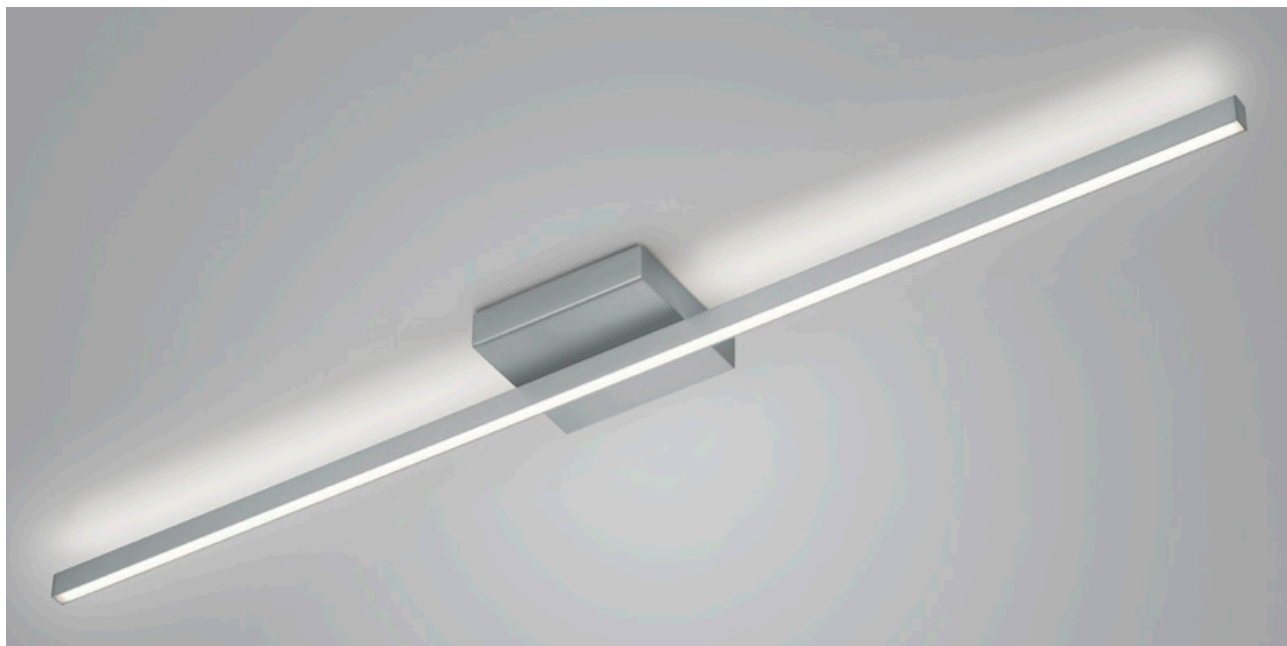

## NURI-1

91.366.05 – mattnickel | nickel dull

91.366.07 – schwarz | black

## Leuchtmittel | Illuminant

44 W LED, 4.600 lm, 2.700 K, Ra > 90, EEL-E

## Info | info

- direkte / indirekte Beleuchtung  
direct / indirect lighting
- zentral dimmbar über Universal Triac Dimmer 2 - 100 W  
centrally dimmable via universal triac dimmer 2 - 100 W

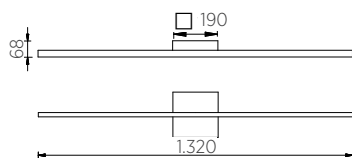

Profilmaß  
profile dimension



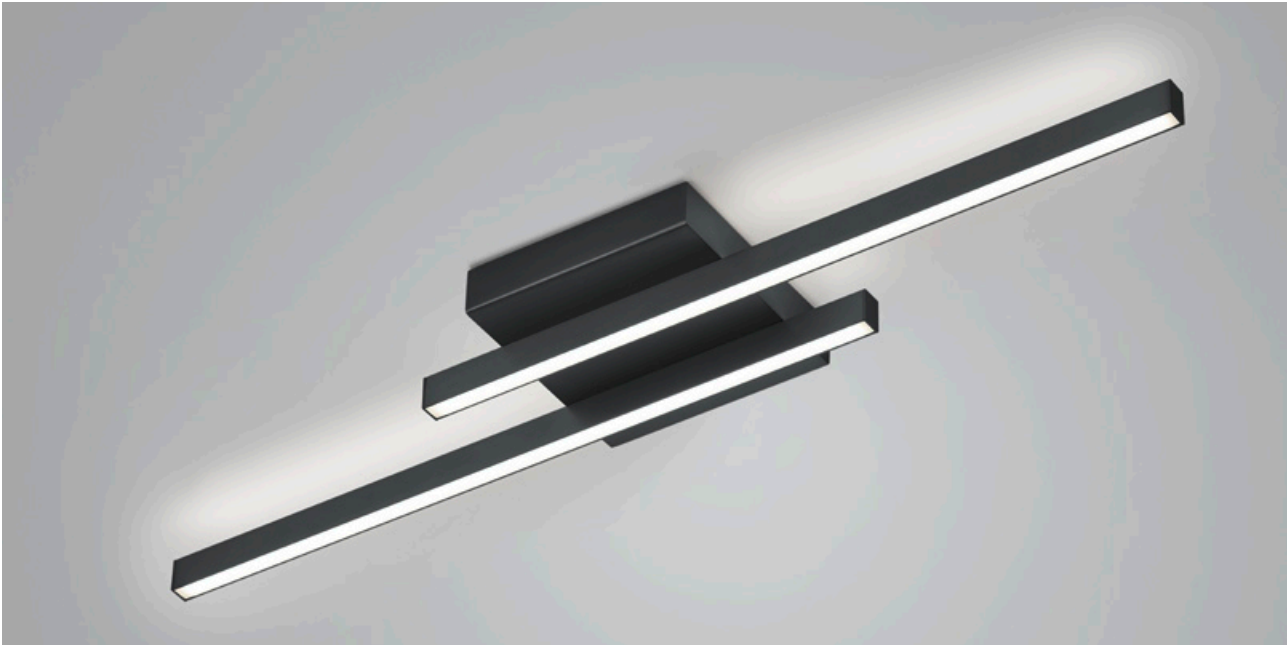

## NURI-2

91.362.05 – mattnickel | nickel dull

91.362.07 – schwarz | black

### Leuchtmittel | Illuminant

38 W LED, 3.900 lm, 2.700 K, Ra > 90, EEL-E

### Info | info

- direkte / indirekte Beleuchtung  
direct / indirect lighting
- zentral dimmbar über Universal Triac Dimmer 2 - 100 W  
centrally dimmable via universal triac dimmer 2 - 100 W

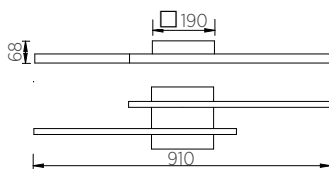

Profilmmaß  
profile dimension





# FELI



---

## Info | info

- direkte / indirekte Beleuchtung  
direct / indirect lighting
- zentral dimmbar über Universal Triac Dimmer 2 - 100 W centrally dimmable via universal triac dimmer 2 - 100 W

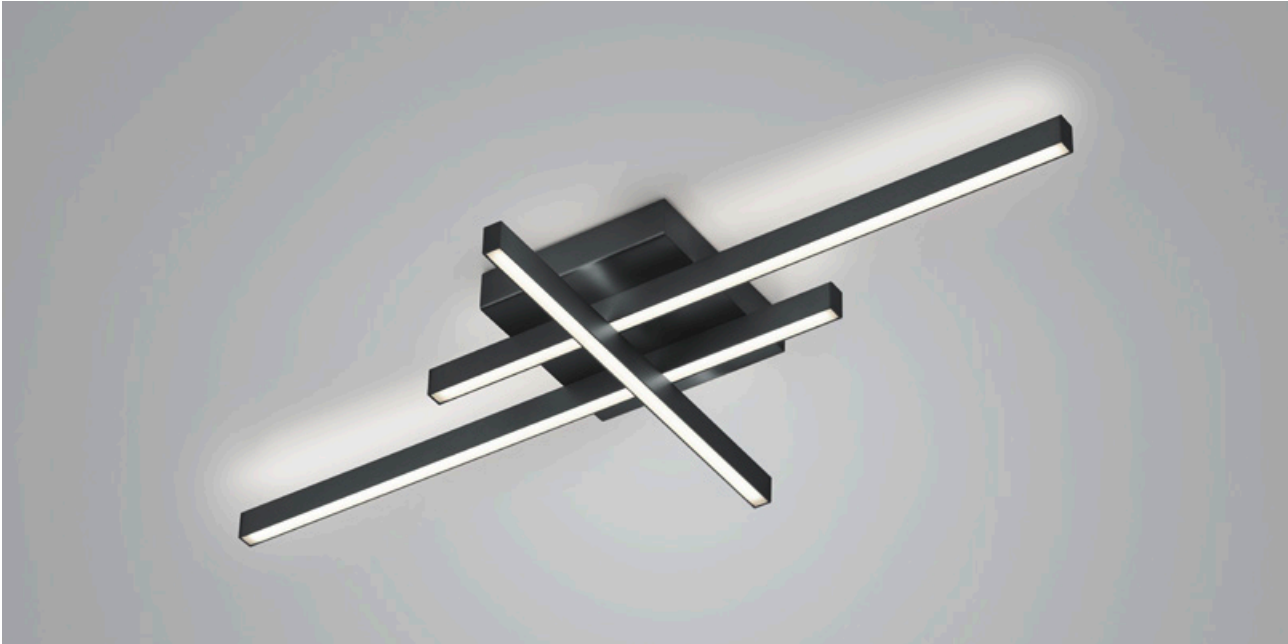

## FELI

91.363.05 – mattnickel | nickel dull

91.363.07 – schwarz | black

## Leuchtmittel | Illuminant

51 W LED, 5.200 lm, 2.700 K, Ra > 90, EEL-E

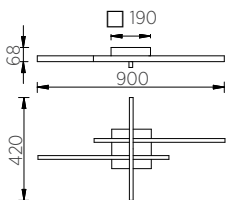

Profilmaß  
profile dimension





# YOKO

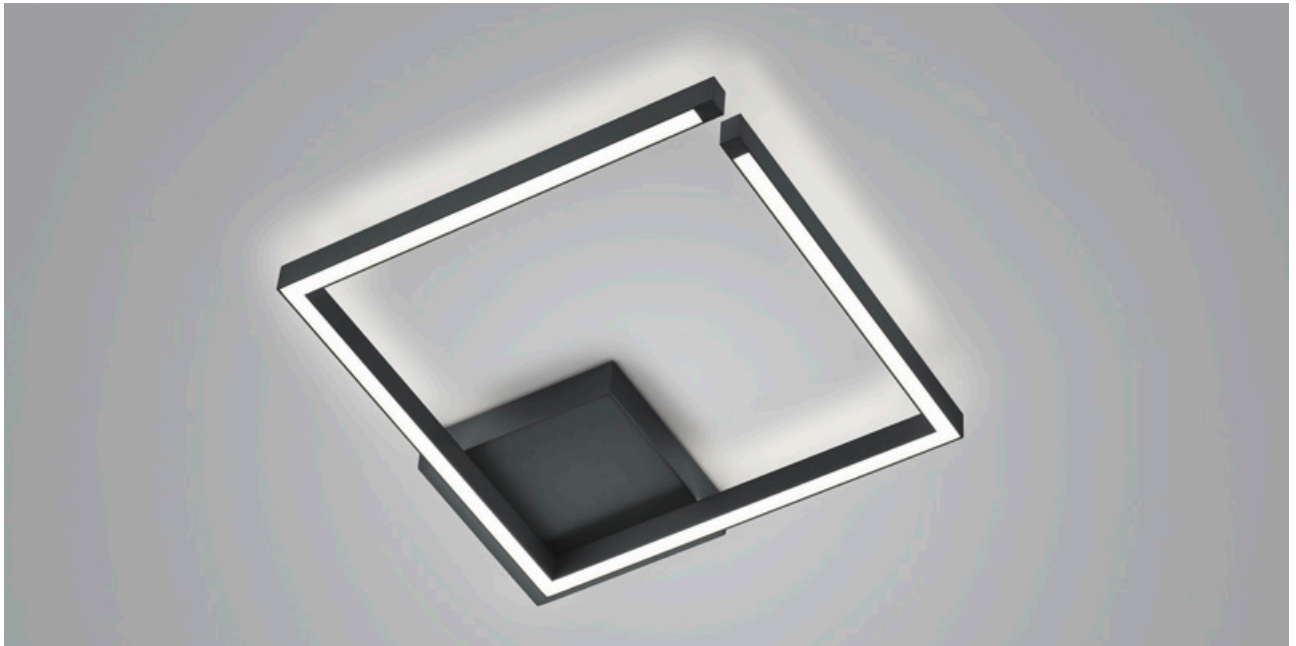

## YOKO-Q

91.364.05 – mattnickel | nickel dull

91.364.07 – schwarz | black

## Leuchtmittel | Illuminant

42 W LED, 4.500 lm, 2.700 K, Ra > 90, EEL-E

## Info | info

- direkte / indirekte Beleuchtung  
direct / indirect lighting
- zentral dimmbar über Universal Triac Dimmer 2 - 100 W  
centrally dimmable via universal triac dimmer 2 - 100 W

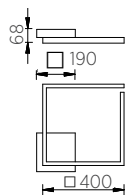

Profilmaß  
profile dimension



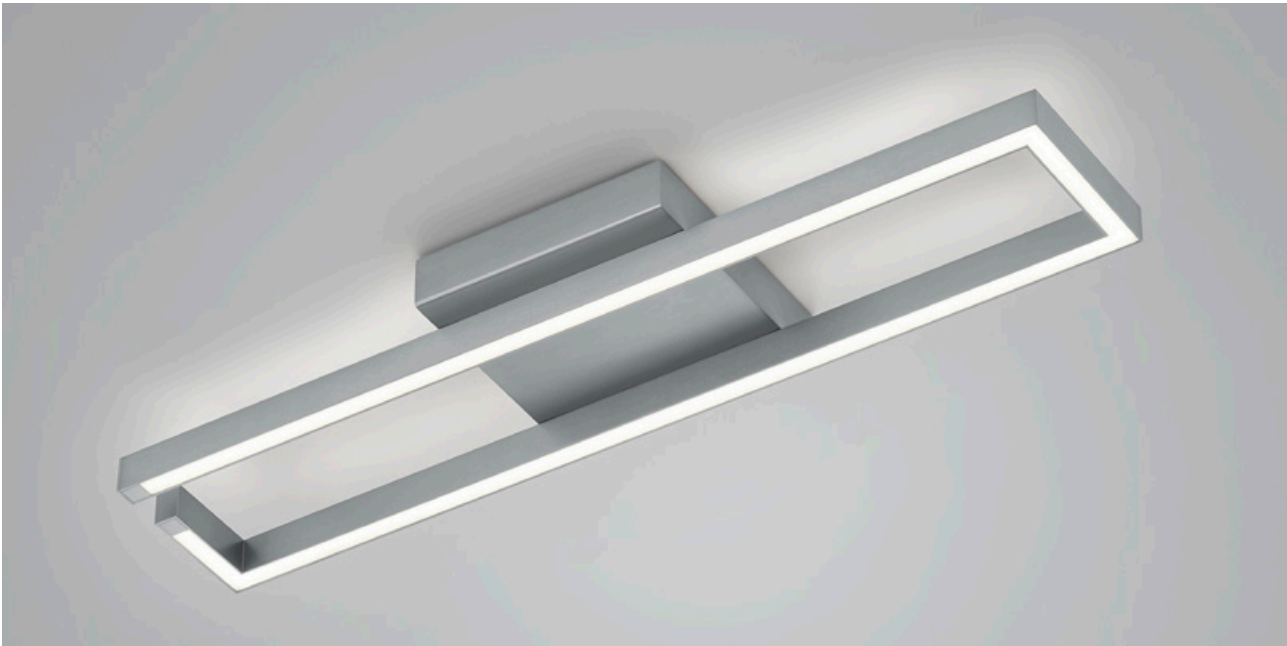

## YOKO-R

91.365.05 – mattnickel | nickel dull

91.365.07 – schwarz | black

### Leuchtmittel | Illuminant

46 W LED, 4.750 lm, 2.700 K, Ra > 90, EEL-E

### Info | info

- direkte / indirekte Beleuchtung  
direct / indirect lighting
- zentral dimmbar über Universal Triac Dimmer 2 - 100 W  
centrally dimmable via universal triac dimmer 2 - 100 W

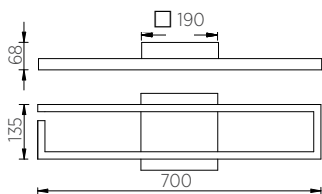

Profilmäß  
profile dimension



## LISA-D

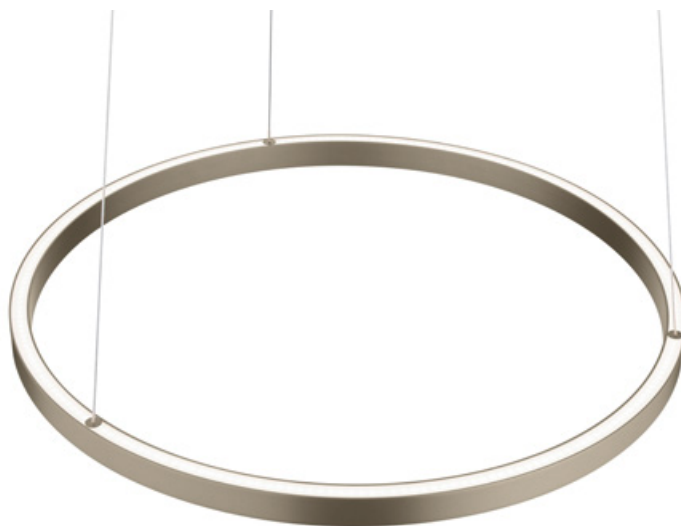

---

### Lichtsteuerung | Light control

- die Lieferung erfolgt inkl. der Knapstein Fernbedienung  
the delivery includes the Knapstein remote control
- direkte / indirekte Beleuchtung  
direct / indirect lighting
- Ober- und Unterlicht getrennt voneinander schalt- und dimmbar  
upper and lower light separately switchable and dimmable
- Lichtfarbe von Ober- und Unterlicht getrennt voneinander zwischen 2.200 - 3.000 Kelvin einstellbar  
light colour of top- and bottom light can be set separately from each other between 2.200 - 3.000 Kelvin
- Möglichkeit zum parallelen Dimmen der zuvor eingestellten Lichtfarben und Lichtstärken  
Possibility of parallel dimming of previously set light colors and light intensities
- Memory Funktion  
memory function



---

### Infos zur Fernbedienung | Remote control info

- Wandhalterung inkl. Klebepad für magnetische Befestigung der Fernbedienung an der Wand  
Wall mount incl. adhesive pad for magnetic attachment of the remote control to the wall
- Micro USB zum Aufladen der Fernbedienung  
Micro USB for charging the remote control

---

### Deckenbaldachin mit Magnethalterung | ceiling canopy with magnetic holder

- keine sichtbaren Schrauben im Deckenbaldachin, da Magnethalterung  
no visible screws in the ceiling canopy, because of magnetic holder

---

### Höhenverstellung | Height adjustment

- Höheneinstellbar in einem Bereich von 200 - 600 mm über Reutlinger Federn im Deckenbaldachin  
Height adjustable in a range of 200 - 600 mm via Reutlinger springs in the ceiling canopy

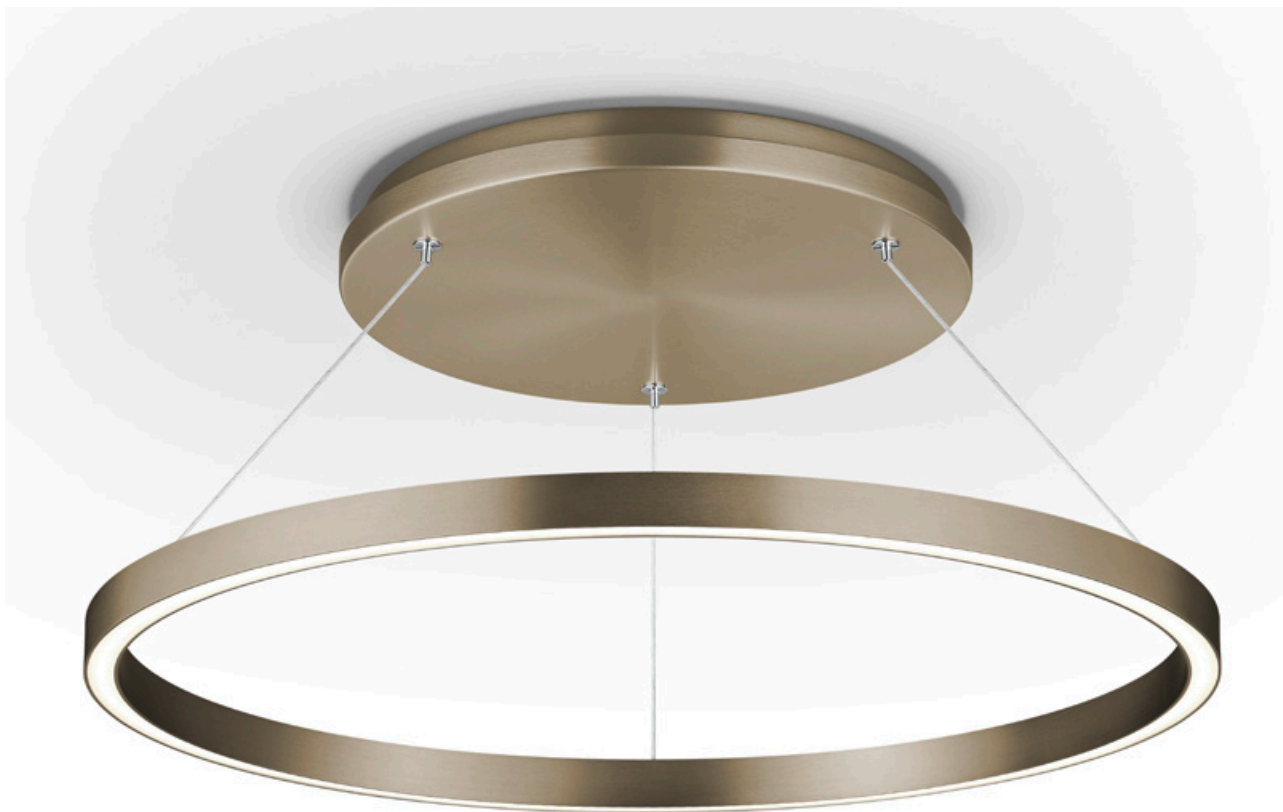

## LISA-D

91.367.05 – mattnickel | nickel dull

91.367.07 – schwarz | black

91.367.34 – Effekt Bronze | effect bronze

## Leuchtmittel | Illuminant

72 W LED, 7.850 lm, 2.200 - 3.000 K, Ra > 90, EEL-E

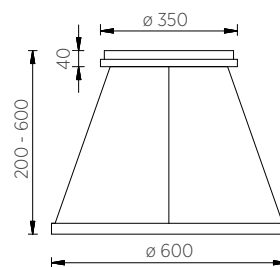

Profilmaß  
profile dimension



# SVEA-D



## SVEA-D

91.343.05 – mattnickel | nickel dull

## Leuchtmittel | Illuminant

50 W LED, 5.559 lm, 2.700 K, Ra > 90, EEL-E

## Info | info

- direkte / indirekte Beleuchtung  
direct / indirect lighting
- zentral dimmbar über Universal Triac Dimmer 2 - 100 W  
centrally dimmable via universal triac dimmer 2 - 100 W
- Höheneinstellbar in einem Bereich von 200 - 600 mm  
über Reutlinger Federn im Deckenbaldachin  
Height adjustable in a range of 200 - 600 mm via  
Reutlinger springs in the ceiling canopy

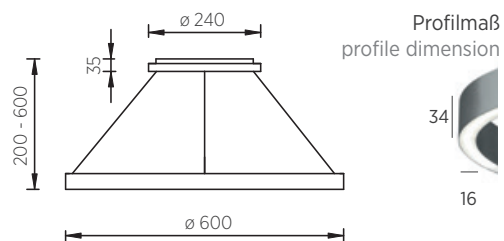

## ANEL



## ANEL-40

91.345.05 – mattnickel | nickel dull

91.345.07 – schwarz | black

## Leuchtmittel | Illuminant

44 W LED, 5.049 lm, 2.700 K, Ra &gt; 90, EEL-E

## Info | info

- direkte / indirekte Beleuchtung  
direct / indirect lighting
- zentral dimmbar über Universal Triac Dimmer  
2 - 100 W centrally dimmable via universal triac  
dimmer 2 - 100 W

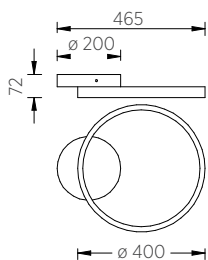
Profilmaß  
profile dimension

## ANEL-60

91.356.05 – mattnickel | nickel dull

91.356.07 – schwarz | black

## Leuchtmittel | Illuminant

49 W LED, 5.485 lm, 2.700 K, Ra &gt; 90, EEL-E

## Info | info

- direkte / indirekte Beleuchtung  
direct / indirect lighting
- zentral dimmbar über Universal Triac Dimmer  
2 - 100 W centrally dimmable via universal triac  
dimmer 2 - 100 W

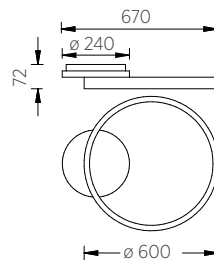
Profilmaß  
profile dimension

# PIA



## Info | info

---

- Das 6 mm Vollmaterial, hochwertig mattiert und vernickelt, sowie die leistungsstarken flickerfreien 10 W HV-LEDs mit einer Lumenleistung von 850 lm pro Brennstelle, zeichnen im Detail die Hochwertigkeit dieser Serie aus  
The 6 mm solid material, high-quality matted and nickel-plated, as well as the powerful flicker-free 10 W HV LEDs with a lumen output of 850 lm per lighting point, characterize the high quality of this series in detail
- zentral dimmbar über Universal Triac Dimmer 2 - 100 W  
centrally dimmable via Universal Triac dimmer 2 - 100 W
- keine sichtbaren Schrauben im Deckenbaldachin, da Magnethalterung  
No visible screws in the ceiling canopy, because of magnetic holder W

**PIA-4**

91.349.05 – mattnickel | nickel dull

**Leuchtmittel | Illuminant**

4 x 10 W LED, 3.400 lm, 2.700 K, Ra &gt; 90, EEL-F

**Info | info**

siehe Seite 152 | see on page 152

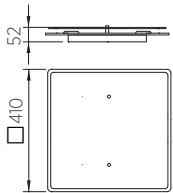
**PIA-R3**

91.352.05 – mattnickel | nickel dull

**Leuchtmittel | Illuminant**

3 x 10 W LED, 2.550 lm, 2.700 K, Ra &gt; 90, EEL-F

**Info | info**

siehe Seite 152 | see on page 152

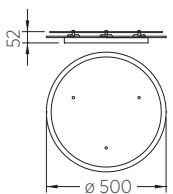



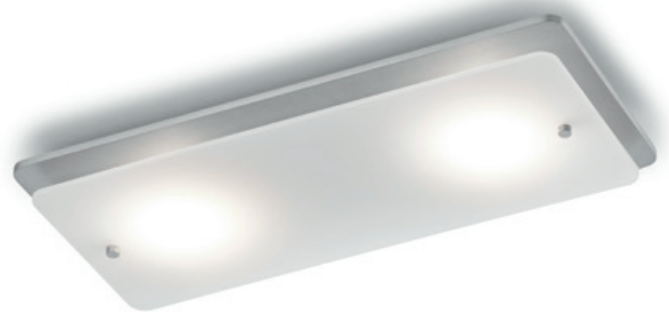

---

### PIA-1

91.351.05 – mattnickel | nickel dull

---

#### Leuchtmittel | Illuminant

10 W LED, 850 lm, 2.700 K, Ra > 90, EEL-F

---

#### Info | info

siehe Seite 152 | see on page 152

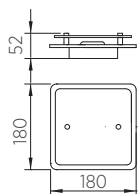

---

### PIA-2

91.347.05 – mattnickel | nickel dull

---

#### Leuchtmittel | Illuminant

2 x 10 W LED, 1.700 lm, 2.700 K, Ra > 90, EEL-F

---

#### Info | info

siehe Seite 152 | see on page 152

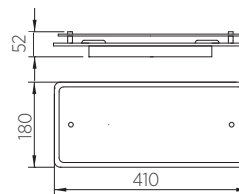



## PIA-3

91.348.05 – mattnickel | nickel dull

### Leuchtmittel | Illuminant

3 x 10 W LED, 2.550 lm, 2.700 K, Ra > 90, EEL-F

### Info | info

siehe Seite 152 | see on page 152

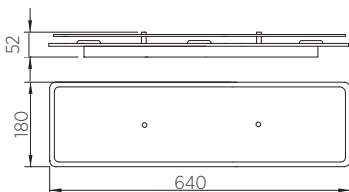

# INKA-D



---

## INKA-D

91.346.08 – weiß | white  
Schirm Leinen stone | white, shade linen stone

---

## Leuchtmittel | Illuminant

3 x E 27 LED excl.

---

## Info | info

- Auf Anfrage bieten wir Ihnen die Leuchte auch in weiteren Größen und Schirmmaterialien an  
upon request we can also offer the lamps in other sizes and shade materials
- Abdeckung in Polycarbonat, lose unten eingelegt  
Polycarbonate cover, loosely inserted at the bottom

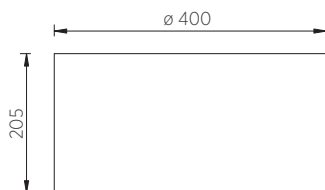

**ELMA-30**

91.110.01 – Messing poliert | brass polished

91.110.05 – mattnickel | nickel dull

91.110.06 – Chrom | chrome

**Leuchtmittel | Illuminant**

1 x E 27 LED excl.

**Info | info**

- Glas mit Bajonettverschluss  
Glass with bayonet lock
- Glas satiniert weiß | glass satin white

ø 300



100

**ELMA****ELMA-35**

91.120.01 – Messing poliert | brass polished

91.120.05 – mattnickel | nickel dull

91.120.06 – Chrom | chrome

**Leuchtmittel | Illuminant**

2 x E 27 LED excl.

**Info | info**

- Glas mit Bajonettverschluss  
Glass with bayonet lock
- Glas satiniert weiß | glass satin white

ø 350



100







## Wandleuchten

Individuelle Highlights im Raum lassen sich durch geschickt eingesetzte Wandleuchten setzen. So schaffen sie Stimmung und Atmosphäre durch gezielt eingebrachte Formen, Farben und Abstrahlvarianten. Als wesentliches Gestaltungselement sind sie ausschlaggebend für die Stimmung, das Wohlbefinden und die Wohnqualität. In Form der Lese- und Bettkopfleuchten sorgen sie für eine direkte Beleuchtung, ohne die Augen zu ermüden. Somit ziehen sie durch ihre verschiedensten Funktionen und Einsatzbereiche ein Höchstmaß an Aufmerksamkeit auf sich.



# YUNA-W



---

## Info | info

- Leuchtmittel excl. | Bulbs excl.
- inkl. Drehgelenk zum individuellen Verstellen des Leuchtschirms  
incl. swivel joint for individual adjustment of the lampshade

## YUNA-W

21.850.05-xx – mattnickel | nickel dull

21.850.07-xx – schwarz | black

## Leuchtmittel | Illuminant

1 x E 14 oben für LED Leuchtmittel excl.

1 x E 27 unten für LED Leuchtmittel excl.

## Varianten | variants

- 21.850.xx-23  
Schirm Chintz weiß  
shade chintz white
- 21.850.xx-41  
Schirm Chintz spruce blue  
shade chintz spruce blue
- 21.850.xx-67  
Schirm Chintz foggy grey  
shade chintz foggy grey

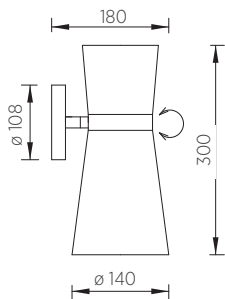



# ANN



## ANN-2

21.849.05 - mattnickel | nickel dull

### Leuchtmittel | Illuminant

10 W LED, 850 lm, 2.700 K, Ra > 90, EEL-F

### Info | info

zentral dimmbar über Universal Triac Dimmer 2-100 W  
centrally dimmable via Universal Triac Dimmer 2-100 W,

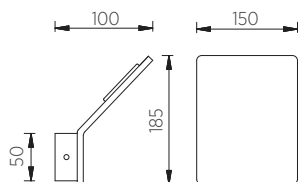

## ANN-1

21.844.05 - mattnickel | nickel dull

21.844.08 - weiß | white

### Leuchtmittel | Illuminant

10 W LED, 850 lm, 2.700 K, Ra > 90, EEL-F

### Info | info

zentral dimmbar über Universal Triac Dimmer 2-100 W  
centrally dimmable via Universal Triac Dimmer 2-100 W,

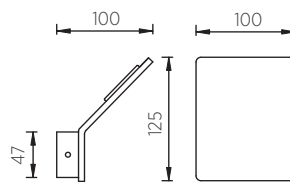

## LENE

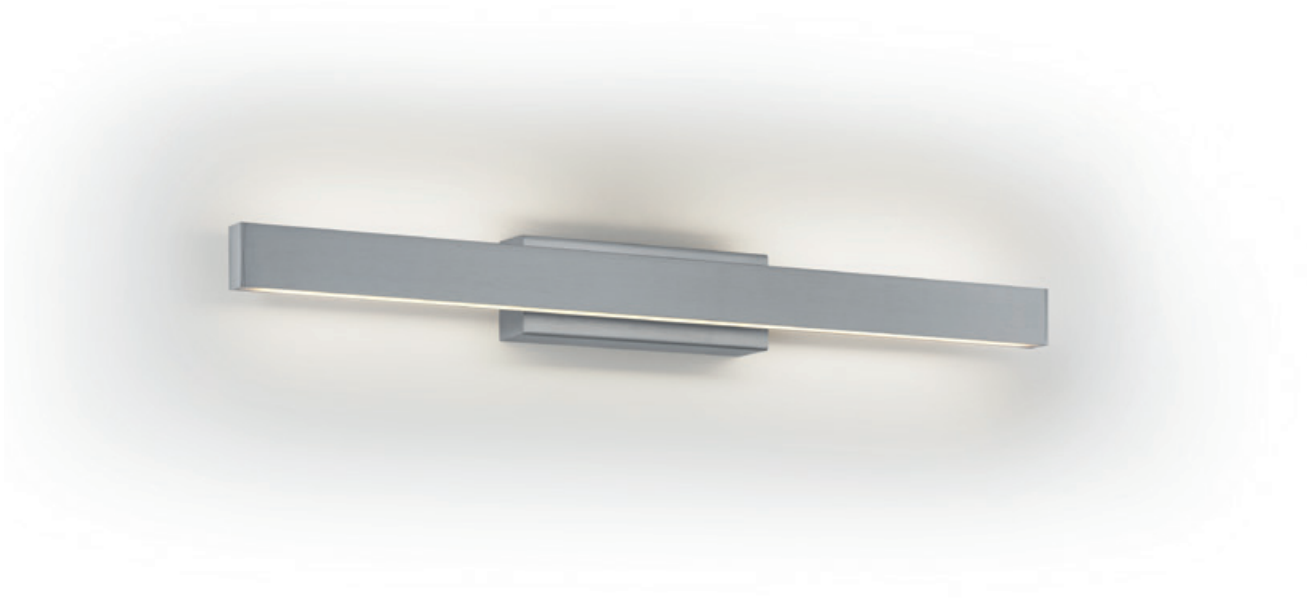

## LENE-W

21.842.05 – mattnickel | nickel dull

## Leuchtmittel | Illuminant

13 W LED, 1.600 lm, 2.700 K, Ra &gt; 90, EEL-E

## Info | info

- direkte / indirekte Beleuchtung  
direct / indirect lighting
- mit 1 x Gestensteuerung  
zum Ein- Ausschalten  
und stufenlosen Dimmen |  
1 x gesture control for  
switching on and off  
and stepless dimming

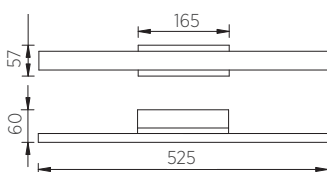

Profilmaß  
profile dimension

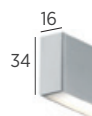

# THEA-W



## THEA-W

21.845.05 – mattnickel | nickel dull

21.845.07 – schwarz | black

## Leuchtmittel | Illuminant

13 W LED, 1.700 lm, 2.700 K, Ra > 90, EEL-E

## Info | info

- mit Gestensteuerung zum Ein- Ausschalten und stufenlosen Dimmen  
gesture control for switching on and off and stepless dimming
- inkl. 2 x Flexschlauch zum individuellen Verstellen der Leuchte  
incl. 2 x flexible hose for individual adjustment of the lamp

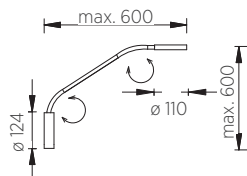

# MAIA



## MAIA-W

21.843.03 – Messing matt | brass dull

21.843.05 – mattnickel | nickel dull

## Leuchtmittel | Illuminant

8,5 W LED, 1.115 lm, 2.700 K, Ra > 90, EEL-D

## Info | info

mit Drehdimmer | with rotary dimmer

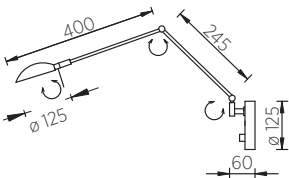

# LUKA



## LUKA

21.804.05 – mattnickel | nickel dull

21.804.06 – chrom | chrome

## Leuchtmittel | Illuminant

3 W LED, 377 lm, 2.700 K, Ra > 90, EEL-E

## Info | info

- mit Schalter  
with switch
- NEU mit Leuchtmittelabdeckung  
NEW with bulb cover

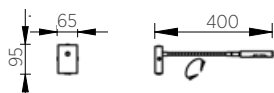

## BANU



## BANU

21.838.03 – Messing matt | brass dull

21.838.05 – mattnickel | nickel dull

21.838.06 – chrom | chrome

## Leuchtmittel | Illuminant

2,6 W LED, 356 lm, 2.700 K, Ra &gt; 90, EEL-E

## Info | info

mit Microschalter | with switch

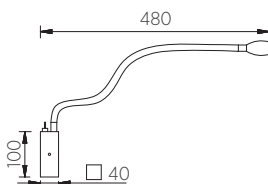

## BANU-G

21.839.05 – mattnickel | nickel dull

21.839.06 – chrom | chrome

## Leuchtmittel | Illuminant

4,5 W LED, 463 lm, 2.700 K, Ra &gt; 90, EEL-E

## Info | info

- mit Microschalter | with switch
- Glas Bleikristall satiniert weiß  
crystal glass satin white

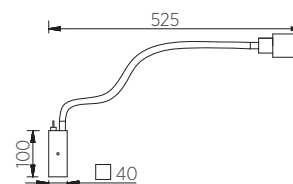

# ASTA



## ASTA

21.840.05

mattnickel | nickel dull

21.840.56

mattnickel-braun stoffummantelt

nickel dull / brown fabric covered

21.840.57

mattnickel-schwarz stoffummantelt

nickel dull-black fabric covered

## Leuchtmittel | Illuminant

2,6 W LED, 356 lm, 2.700 K, Ra > 90, EEL-E

## Info | info

- mit Schalter | with switch
- mit USB Charger zum Laden von Handy oder Tablet  
incl. USB port for charging mobile phone or tablet

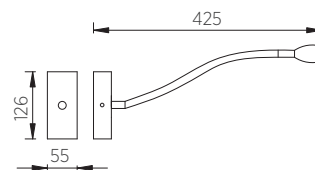



### ASTA-EINBAU

21.841.56

mattnickel-braun stoffummantelt

nickel dull / brown fabric covered

21.841.57

mattnickel-schwarz stoffummantelt

nickel dull-black fabric covered

### Leuchtmittel | Illuminant

2,6 W LED, 356 lm, 2.700 K, Ra > 90, EEL-E

### Info | info

- mit Schalter | with switch
- mit USB Charger zum Laden von Handy oder Tablet incl. USB port for charging mobile phone or tablet
- Paneelverschraubung ohne sichtbare Schrauben  
screw connection on the back of the panel
- Netzteil lose beigelegt, zur Montage hinter der Wand  
Power supply is enclosed loosely for mounting behind the panel
- Nicht geeignet für Wandeinbaudosen  
not suitable for recessed wall sockets

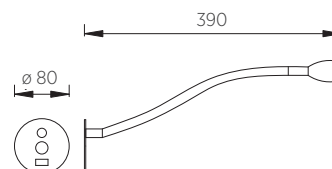



# VADA



## VADA

21.769.02 – Messing poliert / matt | brass polished / dull

21.769.03 – Messing matt | brass dull

21.769.05 – mattnickel | nickel dull

## Leuchtmittel | Illuminant

7 W LED G9, 600 lm, 2.900 K, nicht dimmbar | not dimmable

## Info | info

- mit Microschalter | with switch
- Glas Bleikristall satiniert weiß  
crystal glass satin white

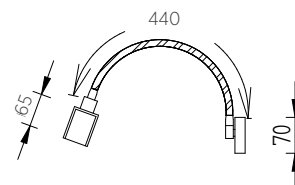

# HEGE

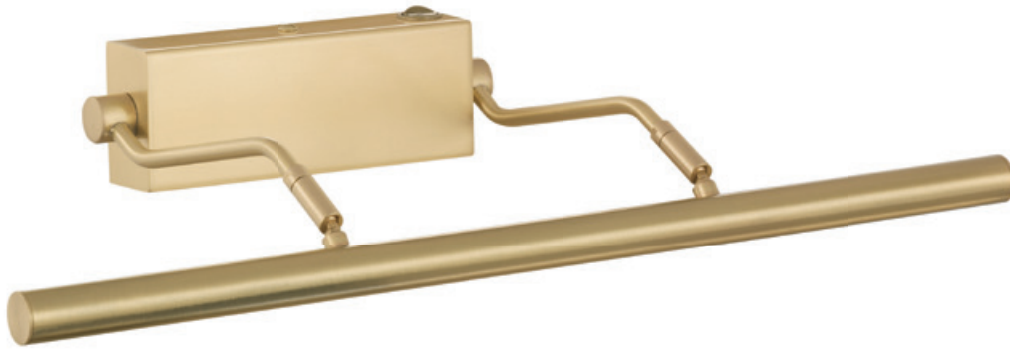

## HEGE-45

21.797.03 – Messing matt | brass dull  
21.797.05 – mattnickel | nickel dull

### Leuchtmittel | Illuminant

2 x 3 W LED, 754 lm, 2.700 K, Ra > 90, EEL-E

### Info | info

mit Schalter | with switch

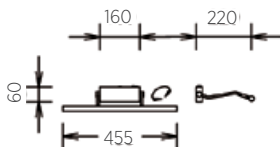

## HEGE-30

21.798.03 – Messing matt | brass dull  
21.798.05 – mattnickel | nickel dull

### Leuchtmittel | Illuminant

3 W LED, 377 lm, 2.700 K, Ra > 90, EEL-E

### Info | info

mit Schalter | with switch

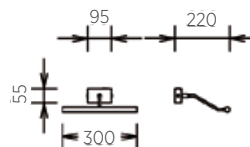

# GRIT



## GRIT-80

21.294.01 – Messing poliert | brass polished

21.294.03 – Messing matt | brass dull

21.294.04 – bronze | bronze

21.294.05 – mattnickel | nickel dull

## Leuchtmittel | Illuminant

4 x E 14, max. je 25 W, T25, T-Fridge, excl.  
für Halogen oder LED Leuchtmittel max.  $\varnothing$  32 mm

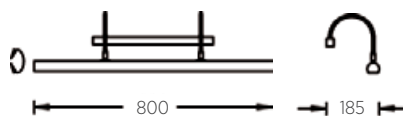



### GRIT-40

- 21.318.01 – Messing poliert | brass polished
- 21.318.03 – Messing matt | brass dull
- 21.318.04 – bronze | bronze
- 21.318.05 – mattnickel | nickel dull

#### Leuchtmittel | Illuminant

2 x E 14, max. je 25 W, T25, T-Fridge, excl.  
für Halogen oder LED Leuchtmittel max. ø 32 mm

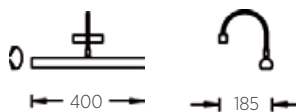

### GRIT-30

- 21.316.01 – Messing poliert | brass polished
- 21.316.03 – Messing matt | brass dull
- 21.316.04 – bronze | bronze
- 21.316.05 – mattnickel | nickel dull

#### Leuchtmittel | Illuminant

2 x E 14, max. je 25 W, T25, T-Fridge, excl.  
für Halogen oder LED Leuchtmittel max. ø 32 mm



# NOLA



## NOLA

21.794.05 – mattnickel | nickel dull

## Leuchtmittel | Illuminant

5 W LED G9, 480 lm, 2.900 K, nicht dimmbar | not dimmable

## Info | info

- zentral dimmbar über Phasenabschrittdimmer bei Einsatz von dimmbaren Strahlerleuchtmitteln  
dimmable with trailing-edge phase dimmer by use of dimmable G9 bulbs
- Glas klar, Rand satiniert | glass clear, border satin
- Abdeckglas satiniert | Cover glass satined

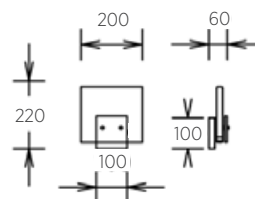

ELVI



### ELVI-W

21.819.05 – mattnickel | nickel dull

21.819.06 – chrom | chrome

### Leuchtmittel | Illuminant

2 x 4,5 W LED, 926 lm, 2.700 K, Ra > 90, EEL- E

### Info | info

- Oberseite Reflektor: Metallfilter mit Schlitzen  
metal filter with slots on top of reflector
- Zubehör: Art. Nr. 95.006 - Glasfilter weiß satiniert  
accessoire Art. No. 95.006 - glass filter white satin

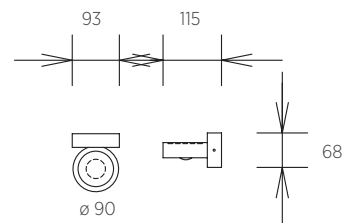

# TULA



## TULA-L

21.825.05 – mattnickel | nickel dull

### Leuchtmittel | Illuminant

- 1 x E27 LED excl.
- Leselicht | reading lamp  
2,6 W LED - 356 lm - 2.700 K - Ra > 90, EEL-E

### Info | info

- ohne Schalter | without switch
- auf Anfrage bieten wir Ihnen die Leuchte auch gerne mit Schalter an  
upon request we can offer the lamps also with switch
- Schirm Chintz weiß | shade chintz white

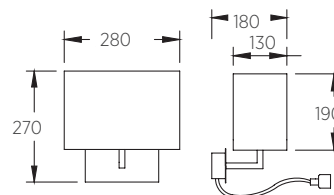

## KEA



## KEA

21.823.05 – mattnickel | nickel dull

## Leuchtmittel | Illuminant

1 x E27 LED excl.

## Info | info

- ohne Schalter | without switch
- auf Anfrage bieten wir Ihnen die Leuchte auch gerne mit Schalter an  
upon request we can offer the lamps also with switch
- Schirm Chintz weiß | shade chintz white

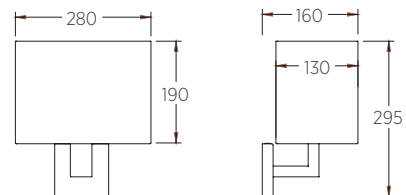



# HEDI



## HEDI-3

21.828.02

Messing poliert / matt - Schirm Chintz creme  
brass polished / dull - shade chintz cream



21.828.05

mattnickel - Schirm Chintz weiß  
nickel dull - shade chintz white



## Leuchtmittel | Illuminant

- 1 x E27 LED excl.

## Info | info

- ohne Schalter | without switch
- auf Anfrage bieten wir Ihnen die Leuchte auch gerne mit Schalter an  
upon request we can offer the lamps also with switch

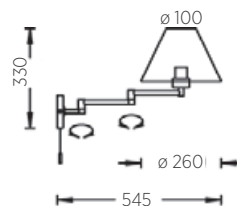

**ANSCHLUSSDOSE** | JUNCTION BOX

95.005.03 – Messing matt | brass dull

95.005.05 – mattnickel | nickel dull

**Info** | info

ø 93 mm, Höhe 18 mm | ø 93 mm height 18 mm

**SPIRALE MIT KABEL** | SPIRAL WITH CABLE

95.001.03 – 50 cm – Messing matt | brass dull

95.001.05 – 50 cm – mattnickel | nickel dull

95.002.03 – 100 cm – Messing matt | brass dull

95.002.05 – 100 cm – mattnickel | nickel dull

95.003.03 – 150 cm – Messing matt | brass dull

95.003.05 – 150 cm – mattnickel | nickel dull

95.004.05 – 200 cm – mattnickel | nickel dull

**Info** | info

- ø 0,8 mm, inkl. 3 x 0,75 Kabel | ø 0,8 mm, incl. 3 x 0,75 cable
- 1 x Halter pro 50 cm Länge | 1 x holder per 50 cm length